



ΦΩΤΟΤΙΜΟΚΑΤΑΛΟΓΟΣ  
ΠΡΟΪΟΝΤΩΝ Sika®  
ΙΟΥΛΙΟΣ 2023

BUILDING TRUST





# ΠΑΘΟΣ ΓΙΑ ΚΑΙΝΟΤΟΜΙΑ

## ΣΕ ΚΑΘΕ ΕΦΑΡΜΟΓΗ ΕΙΜΑΣΤΕ ΕΚΕΙ

Τα προϊόντα μας μπορεί να μην είναι πάντοτε ορατά, αλλά τα αποτελέσματα που επιτυγχάνουν είναι εμφανή. Από τη μία άκρη του κόσμου έως την άλλη, η Sika αφήνει το αποτύπωμά της μέσω των έργων στα οποία έχει συμμετάσχει.

Η Sika διαθέτει μακρά ιστορία καινοτομίας, που την έχει οδηγήσει σε απaráμιλλη επιτυχία, προσφέροντάς της ηγετική θέση και τεχνολογική υπεροχή που δημιουργεί αξία για τους συνεργάτες της.

Επενδύοντας σε υφιστάμενα και νέα τεχνολογικά κέντρα σε όλο τον κόσμο, η εταιρεία καλλιεργεί και αναπτύσσει ένα διεθνές δίκτυο επιστημόνων, συνεργατών και προμηθευτών.

Παρέχουμε έξυπνες λύσεις χρησιμοποιώντας τις πλέον προηγμένες τεχνολογίες, υπηρεσίες και τη μοναδική εμπειρία που διαθέτουμε. Μέσω των προϊόντων μας είμαστε γνωστοί για τις υψηλής ποιότητας κατασκευαστικές και βιομηχανικές λύσεις, οι οποίες ανταποκρίνονται στα πλέον ισχύοντα πρότυπα και κανονισμούς.

Για όλους αυτούς τους λόγους, οι συνεργάτες μας απολαμβάνουν την ασφάλεια που προσφέρουν οι υπηρεσίες της Sika.

## ΙΣΧΥΡΗ ΠΑΡΟΥΣΙΑ ΣΕ 8 ΤΟΜΕΙΣ ΔΡΑΣΤΗΡΙΟΠΟΙΗΣΗΣ:

ΩΣ ΠΑΓΚΟΣΜΙΟΣ ΗΓΕΤΗΣ ΤΗΣ ΑΓΟΡΑΣ στον τομέα των εξειδικευμένων χημικών για την κατασκευή και τη βιομηχανία, η Sika διαρκώς προσφέρει νέες προοπτικές ανάπτυξης σε όλες τις αγορές-στόχους της μέσω τεχνικής εξυπηρέτησης, καινοτόμων προτάσεων και υψηλής ποιότητας υπηρεσιών. Στόχος της είναι να παρέχει στους συνεργάτες της πρωτοποριακές λύσεις που ενισχύουν την αποδοτικότητα, την ανθεκτικότητα και την αισθητική κτιριακών κατασκευών, έργων υποδομής, βιομηχανικών εγκαταστάσεων και οχημάτων κατά τη διάρκεια ζωής και λειτουργίας τους. Οι ολοκληρωμένες θεωρήσεις της Sika καλύπτουν ολόκληρο τον κύκλο ζωής μιας κατασκευής – από το σχεδιασμό της μέχρι την επισκευή, αποκατάσταση ή επέκταση. Η επιμήκυνση του χρόνου ζωής μιας κατασκευής μέσω κατάλληλης συντήρησης και εκσυγχρονισμού της έχει οικονομική και οικολογική έννοια.



ΑΝΟΙΓΟΥΜΕ  
ΝΕΟΥΣ ΔΡΟΜΟΥΣ

CONCRETE



ΜΟΝΙΜΑ ΣΤΕΓΑΝΕΣ  
ΚΑΤΑΣΚΕΥΕΣ

WATERPROOFING



ΣΥΣΤΗΜΑΤΑ ΥΓΡΟΜΟΝΩΣΗΣ  
ΠΟΥ ΠΡΟΣΦΕΡΟΥΝ ΝΕΟΥΣ ΤΡΟΠΟΥΣ  
ΔΙΑΒΙΩΣΗΣ

ROOFING



ΔΑΠΕΔΑ ΑΝΘΕΚΤΙΚΑ, ΑΝΕΤΑ  
ΚΑΙ ΑΣΦΑΛΗ

FLOORING



ΣΦΡΑΓΙΣΗ ΑΡΜΩΝ  
ΜΕ ΑΝΤΟΧΗ ΚΑΙ ΔΙΑΡΚΕΙΑ

SEALING & BONDING



ΑΠΟΚΑΤΑΣΤΑΣΗ ΚΑΤΑΣΚΕΥΩΝ  
ΠΟΥ ΑΠΟΠΝΕΕΙ ΣΙΓΟΥΡΙΑ ΚΑΙ ΑΣΦΑΛΕΙΑ

ENG. REFURBISHMENT



ΚΤΙΡΙΑ ΑΝΕΤΗΣ ΚΑΙ  
ΑΣΦΑΛΟΥΣ ΔΙΑΒΙΩΣΗΣ

BUILDING FINISHING



ΣΥΓΚΟΛΛΗΤΙΚΑ ΓΙΑ ΕΛΑΦΡΥΤΕΡΑ  
& ΑΣΦΑΛΕΣΤΕΡΑ ΟΧΗΜΑΤΑ

INDUSTRY



## ΠΙΝΑΚΑΣ ΠΕΡΙΕΧΟΜΕΝΩΝ

### ΣΚΥΡΟΔΕΤΗΣΗ

- Sika® Plastocrete® N	12	- Sikalastic®-1K HP	50
- Sika® WT-140 L	13	- Sikalastic®-260 Stop Aqua	51
- Sika® WT-200 P	14	- SikaCeram® Sealing Membrane A & SikaCeram® Sealing Fix	52
- Sika® Plastiment®-20 R	15	- Sika® SealTape-S	53
- Sika® Plastiment®-30 GR	16	- Sika® SealTape F	54
- SikaPlast®-180	17	- Aquaseal Waterproof Tanking Tape	55
- SikaPlast®-250	18	- Sika® Drain-400 GR Star	56
- Sika® ViscoCrete® Techno-10+	19	- Sika® Drain-500 Geo	56
- Sika® Ferrogard®-901 S	20	- Sika® Drainage Layer 20L2F	57
- SikaRapid®-2	21	- Sarnavap® 1000 E	58
- Sika® Antifreeze GR	22	- SikaProof® A+	59
- SikaFiber® P/P	23	- Sikaplan® WP-1100	60
- SikaFiber® Force-50	24	- Sika® Injection-105 RC	61
- Novocon® XR-1050	25	- Sika® Injection-201 CE	62
- Sika® Separol® N	26	- Sika® MultiSeal	63
- Sika® Antisol® E	28	- Sika® MultiSeal BT	64
- Sika® Antisol® S	29	- SikaFill®	65
- SikaCem® Désactivant 2-4	30	- Sikagard®-570 W Pele Elástica®+Fibras	66
- SikaCem® ExtraBond-100	32	- Sikalastic®-560	67
- SikaLatex® Max	33	- Sikalastic®-612	68
- Sika ViscoBond®	34	- Sika® Reemat Premium	69
- Sika® Mix+	35	- Sika® Bonding Primer	70

### ΣΤΕΓΑΝΟΠΟΙΗΣΗ

- Sika Waterbar®	38	- Sikalastic® Primer MP	71
- Sika Waterbar® FB-125	39	- Sika® Concrete Primer	72
- SikaSwell® S-2	40	- Sikalastic® Metal Primer	73
- SikaSwell® A	41	- Sikalastic®-701	74
- Sikadur Combiflex® SG-10 P	42	- SikaShield®	75
- Sika MonoTop®-109 WaterProofing (Στεγανοποιητικό)	43	- SikaShield® W164 PE 2mm & SikaShield® W1 RO	76
- Sika MonoTop®-108 WaterPlug (Υπερταχύπηκτο)	44	- SikaShield® E80 HDPE SA	77
- Sika® MonoSeal-101 H	45	- Sika® Igoflex® P-10 GR	78
- SikaTop® Seal-107 FL-X	46	- Sika® Igoflex®-171 GR	79
- SikaTop®-129 Sunshine	47	- Sika® Igoflex®-181 GR	80
- Sika MonoTop®-160 Migrating HP	48	- Sika® Igoflex®079 Mastic GR	81
- Sikalastic®-152	49	- Sikaplan® G	82
		- Sikaplan® TM-12/-15	83
		- Sikaplan® TB	83
		- Sikaplan® SGMA-15	84
		- Γεωφάσματα	85

## ΠΙΝΑΚΑΣ ΠΕΡΙΕΧΟΜΕΝΩΝ

### ΣΦΡΑΓΙΣΗ & ΣΥΓΚΟΛΛΗΣΗ

- Sikaflex®-11FC+ Purform®	88	- Sika MonoTop®-111 AntiCorrosion (Αντιδιαβρωτικό)	125
- Sikaflex® Construction	89	- Sika MonoTop®-910 & Sika MonoTop®-1010	126
- SikaHyflex®-250 Facade	90	- SikaTop® Armatec®-110 EpoCem®	127
- Sikaflex® PRO-3 Purform®	91	- Sika® FerroGard®-903 Plus	128
- Sikaflex® PRO-3 SL	92	- Sika® FerroGard® Anodes	129
- Sikaflex®-406 KC	93	- Sika MonoTop®-112 MultiUse Repair (Επισκευαστικό)	130
- Sikaflex®-111 Stick & Seal	94	- SikaRep®-200 Multi	131
- Sikaflex®-112 Crystal Clear	95	- SikaRep®-300 Classic	132
- Sikaflex®-118 Extreme Grab	96	- SikaRep®-400 Extra	133
- Sika MaxTack®	97	- Sika MonoTop® Dynamic HP	134
- Sika BlackSeal® BT	98	- Sika MonoTop®-627 HP	135
- SikaLastomer®-831	99	- Sika MonoTop®-4012	136
- Sikacryl® Universal Pro	100	- Sika MonoTop®-4200 Multi Flow	137
- Sikacryl®-200	101	- Sikagard®-720 EpoCem®	138
- Sikasil®-670 Fire	102	- Sika MonoTop®-723 Finiro	139
- Sikacryl®-621 Fire +	103	- SikaRep® Cosmetic	140
- Sikasil®-400 Heat Sealant	104	- Sika MonoTop®-634 HP	141
- Sikasil® Universal	105	- Sika® Patch-5 Rapid	142
- Sika® Sanisil®	106	- SikaMur® InjectoCream-100	143
- Sikasil® C	107	- SikaMur®-1000 SP	144
- Sikasil® E	108	- SikaMur® Finish	144
- Sikasil® Pool	109	- Sikagard®-703 W	145
- Sikasil® SG-20	110	- Sikagard®-700 S	146
- Sika® Primer-3 N	111	- Sikagard®-730 Concrete Protect Plus	147
- Sika® Primer-215	112	- Sikagard®-790 All-in-One Protect	148
- Joint Backer Rod	113	- Sikagard®-905 W	149
- Sika® Expansion Tape-600	114	- Sikagard®-907 W	150
- Sika Boom® P	115	- SikaColor®-500 W Primer	151
- Sika Boom®-520 Low Expansion	116	- SikaColor®-670 W	152
- Sika Boom®-120 Low Expansion	117	- Sikagard®-552 W Aquaprimer	153
- Sika Boom®-420 Fire	118	- Sikagard®-550 W Elastic	154
- Sika Boom®-521 FoamFix	119	- Sikagard®-680 S Betoncolor	155
- Συστήματα παθητικής πυροπροστασίας	121	- Sikagard®-850 Primer	156

### ΕΠΙΣΚΕΥΗ & ΠΡΟΣΤΑΣΙΑ

- Sika MonoTop®-100 Fire Resistant (Υψηλών θερμοκρασιών)	124	- Sikagard®-850 Activator	157
		- Sikagard®-850 Clear	158
		- Sikagard®-140 Pool	159
		- Sikagard®-160 MP	160



## ΠΙΝΑΚΑΣ ΠΕΡΙΕΧΟΜΕΝΩΝ

- Sikagard®-63 N	161	- Sikadur®-42 SP	203
- SikaCor®-146 DW	162	- Sikadur®-52 Injection Normal & Sikadur®-52 Injection LP	204
- Sikagard® Wallcoat N	163	- Sikadur® Crack Repair Kit	205
<b>ΕΞΩΤΕΡΙΚΗ ΘΕΡΜΟΜΟΝΩΣΗ</b>		- Sikadur®-53	206
- Sika ThermoCoat®-1/3 HS	166	<b>ΕΠΙΣΤΡΩΣΗ ΔΑΠΕΔΟΥ</b>	
- Sika ThermoCoat® Easy	167	- Sikafloor®-100 Level (GR)	210
- Sika ThermoCoat®-2 HS	168	- Sikafloor®-200 Level	211
- Sika ThermoCoat®-4 HS	169	- Sikafloor®-300 Level (GR)	212
- Sika ThermoCoat®-5 HS Primer	170	- Sikafloor® Level-30	213
- Sika ThermoCoat®-5 HS	172	- Sikafloor®-81 EpoCem®	214
- Sika ThermoCoat®-5 HS Silic	173	- Sikafloor®-01 Primer	215
- Sika ThermoCoat®-5 HS Fire	174	- Sikafloor®-02 Primer	216
- Sika ThermoCoat® Accessories	175	- SikaTop®-10	217
- Sika ThermoCoat®-8 HS	176	- SikaScreed®-20 EBB	218
<b>ΔΟΜΗΤΙΚΗ ΕΝΙΣΧΥΣΗ</b>		- SikaScreed® HardTop-65	218
- Sikadur®-330	180	- SikaScreed®-1 (GR)	219
- Sikadur®-300	181	- Sikafloor®-3 QuartzTop	220
- Sikadur®-30	182	- Sikafloor®-931 Finishing Aid	221
- Sika® CarboDur®	184	- Purigo®-I 100	222
- SikaWrap®	185	- Sikafloor® ProSeal-22 & Sikafloor® ProSeal W	223
- Sika MonoTop®-722 Mur E	186	- Sikagard®-750 Deco Epocem	224
- SikaWrap®-350 G Grid	187	- SikaDecor®-801 Nature	225
- SikaWrap® FX-50 C	188	- SikaDecor®-803 Plus	227
<b>ΣΤΕΡΕΩΣΗ &amp; ΑΓΚΥΡΩΣΗ</b>		- SikaDecor® Color	228
- Sika MonoTop®-110 QuickFix (Ταχύπηκτο στερεώσεις)	192	- Sikafloor®-150	229
- SikaRapid®+	193	- Sikafloor®-151	230
- SikaGrout®-212 Classic	194	- Sikafloor®-54 Booster	231
- SikaGrout®-312 HP	195	- Sikafloor®-264 N	232
- SikaGrout® HT System	196	- Sikafloor®-2640	233
- SikaGrout®-340	197	- Sikafloor®-263 SL N	233
- Sika AnchorFix®-1	198	- Sikafloor®-155 WN	235
- Sika AnchorFix®-2+	199	- Sikafloor®-2540 W	236
- Sika AnchorFix®-3030	200	- Sikafloor®-330	237
- Sikadur®-31+	201	- Sikafloor®-3000 FX	238
- Sikadur®-32+	202	- Sikafloor®-304 W	239
		- Sikafloor®-305 W	240
		- Sikafloor®-3240	241

## ΠΙΝΑΚΑΣ ΠΕΡΙΕΧΟΜΕΝΩΝ

- Sikafloor®-359 N	242	<b>ΠΡΟΪΟΝΤΑ EVERBUILD</b>	
- Sikafloor®-400 N Elastic/Elastic+	243	- Forever White - Forever Clear	280
- Sikafloor®-410	244	- Stixall Easi-Squeeze	280
- Sikafloor®-2100	245	- Plumber's Gold	280
- Sikafloor®-2040	246	- Professional Sealant Gun	281
- Sikafloor®-154	246	- Superflow Cartridge Gun	281
<b>ΕΠΙΣΤΡΩΣΗ ΠΛΑΚΙΔΙΩΝ</b>		- Tecnic Foil Pack Gun	282
- SikaCeram®-101 Thixo	250	- P45 Foam Applicator	282
- SikaCeram®-203 SuperBond	251	- 502 Wood Adhesive	282
- SikaCeram®-209 Easy	252	- S2 All Purpose Superglue Tube	283
- SikaCeram®-241 Flex	253	- S2 Superglue Gel	283
- SikaCeram®-240 Rapid	254	- S2 Contact Adhesive	283
- SikaCeram®-243 UltraFlex	255	- S2 Hard Plastic Adhesive	284
- SikaCeram®-249 Easy	256	- S2 Rapid Epoxy Syringe	284
- SikaCeram®-500 Ceralastic	257	- S2 Industrial Superglue GP	285
- SikaCeram®-295 Star S2	258	- Floor Paint	285
- SikaCeram® CleanGrout	260	- Evercryl - One Coat	286
- SikaCeram® EpoxyGrout	262	- Woodstain	286
- SikaCeram® StarGrout	263	- MP Wood Filler	287
- Sika® Primer-11 W+	264	- Teak Oil	287
- SikaCeram® LatexGrout	265	- One Strike Filler	287
<b>ΕΠΙΣΤΡΩΣΗ ΞΥΛΙΝΩΝ &amp; ΕΛΑΣΤΙΚΩΝ ΔΑΠΕΔΩΝ</b>		- Spray Adhesive	288
- SikaBond®-151	268	- Powerful Grip Tape	288
- SikaBond®-100 Floor	269	- Silweld	288
- Schönox® Durocoll	270	- Wonder Wipes	289
- Schönox® MultiFix	271	- Aquaseal Standard Kit	289
- SikaLayer®-03 (Σύστημα Sika® Acoubond®)	272	<b>ΒΟΗΘΗΤΙΚΑ ΠΡΟΪΟΝΤΑ</b>	
- Sika® Primer MB	273	- Sika® Masking Tape 60°C	292
- SikaBond®-52 Parquet	274	- Sika® Blue Masking Tape UV	292
- Sikaflex®-290 DC Pro	275	- Sika® Washi Tape	293
- Sika® Teak Cleaner & Brightener & Sika® Teak Oil	276	- AirGun 600ml Trent	294
		- C-Cartridge Gun HD	294
		- C-Pointing Gun	294
		- HandGun H4AC - H5AC	294
		- Nozzles	295
		- White Unipack Adaptor	295
		- Μύτες Διάφανες	295
		- Injection Nipples	295
		- Extender T (Stellmittel)	295



## ΠΙΝΑΚΑΣ ΠΕΡΙΕΧΟΜΕΝΩΝ

- SF Spiked Shoes	296	- Κυκλική Σπάτουλα Διάστρωσης	303
- Sika® Aktivator-205	296	- Ρολό Πίεσης	303
- Roofing Triac ST Hand Tool	296		
- Leister Nozzles	296		
- Sikaplan® WP Seam Sealant	296		
- Sikaplan® WP Metal Sheet	297		
- Sarnafil® T Metal sheet	297		
- Sika® Colma Cleaner	297		
- Sika® Flexitape Heavy	297		
- SF Spiked Roller	298		
- SF Trowel	298		
- Βάση σπάτουλας 60 cm	298		
- Σπάτουλα 58 cm	298		
- Sarnafil® T Prep	298		
- Sarnabar®	299		
- Sarnafil® T 66-15 D	299		
- Sika® Drain Plugs & Nails	299		
- Sika AnchorFix® Cleaning Pump	299		
- Sika AnchorFix® Static Mixers / Nozzles	299		
- Sika® Drain Profile	299		
- Sika® Fibernet	300		
- Sika AnchorFix® Hole Cleaning Brush Hybrid	300		
- Sika AnchorFix® Perforated Sleeves	300		
- Sika® Injection Packers	300		
- HD Dispenser SxS	301		
- Sika® Tramex	301		
- Sliding Coupling	301		
- Waterbar Welding tool	301		
- Sikaplan® Int.-Ext. Corner 90	302		
- Sika® Remover-208	302		
- Διαλύτης C	302		
- Διαλύτης S	302		
- Πλαστική δεξαμενή 1000 Lt	303		
- Χαλαζιακά	303		
- Κοίλη Σπάτουλα Διάστρωσης	303		







# ΣΚΥΡΟΔΕΤΗΣΗ

Παρέχουμε και εξελίσσουμε λύσεις για κορυφαίας ποιότητας κατασκευές, για βελτιστοποίηση διαδικασιών για τους συνεργάτες μας, για μείωση εξόδων. Με χρήση καινοτόμων προϊόντων, επιτυγχάνουμε το μέχρι χτες ανέφικτο. Η γρήγορη παροχή ποιοτικών προϊόντων και υπηρεσιών οπουδήποτε στον κόσμο, αποτελεί το βασικό παράγοντα επιτυχίας για την επίτευξη υψηλών ρυθμών ανάπτυξης σε δύσκολες ή νέες αγορές. Η γκάμα των προσμίκτων της Sika καλύπτει όλες τις κατηγορίες των προσμίκτων σύμφωνα με το EN 934-2, αλλά και τους συνδυασμούς τους, ικανοποιώντας τις απαιτήσεις όλων των εφαρμογών και συστημάτων. Επίσης στην γκάμα της Sika συγκαταλέγονται και ειδικά πρόσμικτα, για εξειδικευμένες απαιτήσεις.

■ Sika® Plastocrete® N	12
■ Sika® WT-140 L	13
■ Sika® WT-200 P	14
■ Sika® Plastiment®-20 R	15
■ Sika® Plastiment®-30 GR	16
■ SikaPlast®-180	17
■ SikaPlast®-250	18
■ Sika® ViscoCrete® Techno-10+	19
■ Sika® Ferrogard®-901 S	20
■ SikaRapid®-2	21
■ Sika® Antifreeze GR	22
■ SikaFiber® P/P	23
■ SikaFiber® Force-50	24
■ Novocon® XR-1050	25
■ Sika® Separol® N	26
■ Sika® Antisol® E	28
■ Sika® Antisol® S	29
■ SikaCem® Désactivant 2-4	30
■ SikaCem® ExtraBond-100	32
■ SikaLatex® Max	33
■ Sika ViscoBond®	34
■ Sika® Mix+	35



## Sika® Plastocrete® N

Στεγανοποιητικό μάζας, ρευστοποιητής σκυροδέματος



### ΕΦΑΡΜΟΓΕΣ

Χρησιμοποιείται γενικά σε κατασκευές σκυροδέματος και ειδικότερα σε κατασκευές που περιέχουν ή προσβάλλονται από νερό όπως:

- Δεξαμενές και φράγματα
- Αποχετευτικά έργα
- Κανάλια
- Κτιριακές κατασκευές και όπου απαιτείται στεγανό σκυρόδεμα

### ΧΑΡΑΚΤΗΡΙΣΤΙΚΑ

- Αυξάνει την εργασιμότητα
- Επιτρέπει καλύτερη συμπίκνωση με αποτέλεσμα να δημιουργεί πυκνότερο σκυρόδεμα και εξαιρετική τελική επιφάνεια
- Βελτιώνει τη στεγανότητα
- Δεν περιέχει χλώριο και είναι κατάλληλο για οπλισμένο και προεντεταμένο σκυρόδεμα

### ΚΑΤΑΝΑΛΩΣΗ

0,5% κ.β. τσιμέντου



ΚΩΔΙΚΟΣ	#	ΠΕΡΙΓΡΑΦΗ	ΣΥΣΚΕΥΑΣΙΑ	ΠΑΛΕΤΑ	ΤΙΜΗ(€)	Μ.Τ.
115772		υγρό, καφέ	δοχείο 20kg	600	2,55	kg
115773			βαρέλι 220kg	880	2,00	kg
115775			δεξαμενή 1080kg	1.080	1,00	kg



\* Υλικά κατόπιν παραγγελίας

## Sika® WT-140 L

Στεγανοποιητικό πρόσμικτο σκυροδέματος και κονιαμάτων - Μέρος του Συστήματος Sika® Watertight Concrete



### ΕΦΑΡΜΟΓΕΣ

- Κτιριακές κατασκευές, θεμέλια και όπου χρειάζεται στεγανό σκυρόδεμα
- Δεξαμενές και φράγματα
- Υπόγεια έργα
- Πισίνες
- Για στεγανά κονιάματα σε:
  - Κατασκευές υπογείων ή υπέργειων έργων σε τοιχοποιίες
  - Στεγανές κατασκευές σκυροδέματος
  - Κατασκευές από τσιμεντοκονιάματα που πρέπει να ανθίστανται σε μεγάλο βαθμό σε εισροές υδάτων.

### ΧΑΡΑΚΤΗΡΙΣΤΙΚΑ

- Μειώνει την τριχοειδή απορρόφηση νερού στο σκυρόδεμα και στο κονίαμα
- Μειώνει τη διείσδυση νερού υπό πίεση στο σκυρόδεμα ή στο κονίαμα σε συνδυασμό με τη χρήση μειωτών νερού υψηλής δραστηριότητας Sika® ViscoCrete® και Sika® ViscoFlow®

### ΚΑΤΑΝΑΛΩΣΗ

1,5% κ.β. τσιμέντου



ΚΩΔΙΚΟΣ	#	ΠΕΡΙΓΡΑΦΗ	ΣΥΣΚΕΥΑΣΙΑ	ΠΑΛΕΤΑ	ΤΙΜΗ(€)	Μ.Τ.
570962		υγρό, ροζ	δοχείο 5kg	450	7,09	kg
570961			δοχείο 20kg	600	6,55	kg
570960	*		βαρέλι 210kg	840	5,27	kg
570963			δεξαμενή 1000kg	1.000	2,74	kg



\* Υλικά κατόπιν παραγγελίας



**Sika® WT-200 P**

Στεγανοποιητικό πρόσμικτο σκυροδέματος κρυσταλλικής δράσης - Μέρος του Συστήματος Στεγανού Σκυροδέματος Sika®

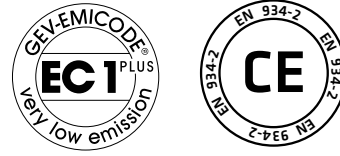
**ΕΦΑΡΜΟΓΕΣ**

- Ειδικά σχεδιασμένο για παραγωγή υψηλής ποιότητας στεγανού σκυροδέματος
- Αποτελεί μέρος του Συστήματος Στεγανού Σκυροδέματος της Sika®
- Μπορεί να χρησιμοποιηθεί σε οποιοδήποτε υπόγειο ή υπέργειο στεγανές κατασκευές, όπως:
  - Υπόγεια πολυώροφων κτιρίων & κατοικιών
  - Χώροι στάθμευσης
  - Χώροι παραγωγής και βοηθητικοί χώροι
  - Σήραγγες
  - Πισίνες
  - Φράγματα
  - Δεξαμενές και ταμιευτήρες νερού
  - Χώροι επεξεργασίας υγρών αποβλήτων
  - Υπόγειοι χώροι δημόσιας χρήσης (εμπορικά κέντρα, επιβατικοί σταθμοί, κ.α.)

**ΧΑΡΑΚΤΗΡΙΣΤΙΚΑ**

- Μειώνει τη διείσδυση νερού υπό πίεση
- Μειώνει την τριχοειδή απορρόφηση νερού
- Μέσω της διαδικασίας κρυσταλλοποίησης, σε περίπτωση δημιουργίας ρωγμών προωθεί την αυτοϊαση του σκυροδέματος
- Βελτιώνει την αντοχή του σκυροδέματος σε επιθετικά χημικά
- Διαθέσιμο και σε υδατοδιαλυτό σακουλάκι

**ΚΑΤΑΝΑΛΩΣΗ**

1,0-2,0% κ.β. τσιμέντου

ΚΩΔΙΚΟΣ	#	ΠΕΡΙΓΡΑΦΗ	ΣΥΣΚΕΥΑΣΙΑ	ΠΑΛΕΤΑ	ΤΙΜΗ(€)	Μ.Τ.
592997		σκόνη, γκρι	σακί 18kg	50	130,86	τμχ

**Sika® Plastiment®-20 R**

Επιβραδυντής σκυροδέματος

**ΕΦΑΡΜΟΓΕΣ**

- Για σκυροδέτηση σε υψηλές θερμοκρασίες
- Για μεταφορά σκυροδέματος σε μεγάλες αποστάσεις
- Για βελτίωση τελικής επιφάνειας
- Σε μονάδες παραγωγής έτοιμου σκυροδέματος και για εργοταξιακό σκυροδέμα

**ΧΑΡΑΚΤΗΡΙΣΤΙΚΑ**

- Παράταση του χρόνου πήξης σε ζεστό καιρό
- Διατήρηση της εργασιμότητας του σκυροδέματος, ακόμα και σε υψηλές θερμοκρασίες
- Λήψη υψηλότερων τελικών αντοχών
- Μείωση συρρίκνωσης
- Καλή εμφάνιση επιφανειών
- Πολύ οικονομικό

**ΚΑΤΑΝΑΛΩΣΗ**

0,1-0,3% κ.β. τσιμέντου

Υψηλότερες δοσολογίες και έως της τάξης του 0,5% κ.β. τσιμέντου είναι επίσης επιτρεπτές, σε περιπτώσεις αυξημένων απαιτήσεων.



ΚΩΔΙΚΟΣ	#	ΠΕΡΙΓΡΑΦΗ	ΣΥΣΚΕΥΑΣΙΑ	ΠΑΛΕΤΑ	ΤΙΜΗ(€)	Μ.Τ.
115749			δοχείο 20kg	600	1,55	kg
115750	*	υγρό, καφέ	βαρέλι 230kg	920	1,13	kg
115751			δεξαμενή 1140kg	1140	0,53	kg

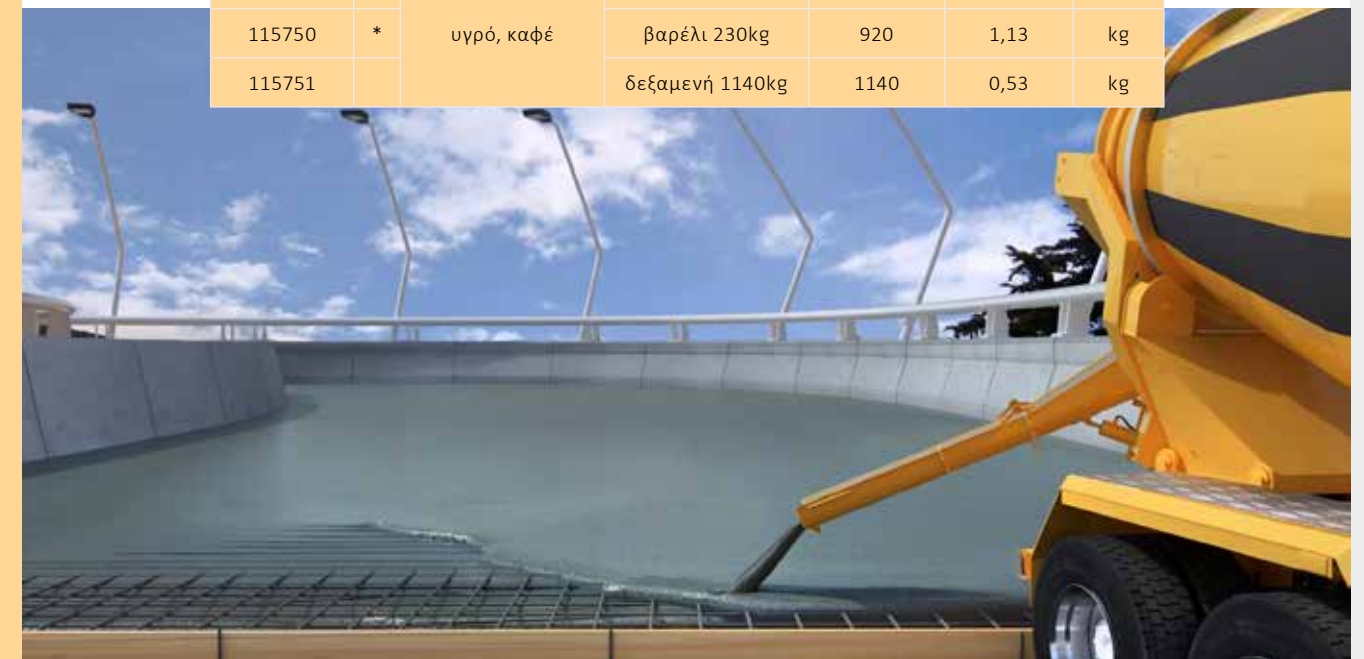

\* Υλικά κατόπιν παραγγελίας

\* Υλικά κατόπιν παραγγελίας



## Sika® Plastiment®-30 GR

Επιβραδυντής – Ρευστοποιητής σκυροδέματος



### ΕΦΑΡΜΟΓΕΣ

- Για παραγωγή σκυροδέματος καλής ποιότητας με απαίτηση διατήρησης εργασιμότητας
- Για παραγωγή εργοταξιακού σκυροδέματος
- Σε μονάδες παραγωγής έτοιμου σκυροδέματος
- Σε συνθήκες υψηλών θερμοκρασιών

### ΧΑΡΑΚΤΗΡΙΣΤΙΚΑ

- Αυξάνει την εργασιμότητα χωρίς καμία αρνητική επίδραση στις αντοχές
- Μειώνει το λόγο N/T διατηρώντας την ίδια εργασιμότητα
- Προσφέρει διατήρηση εργασιμότητας υπό συνθήκες υψηλών θερμοκρασιών
- Μειώνει τις συστολές και τις ρηγματώσεις

### ΚΑΤΑΝΑΛΩΣΗ

0,2-1,0% κ.β. τσιμέντου.

Σε κανονικές συνθήκες χρησιμοποιήστε 0,2%-0,5%, σε συνθήκες αυξημένων απαιτήσεων 0,6-1,0%.



ΚΩΔΙΚΟΣ	#	ΠΕΡΙΓΡΑΦΗ	ΣΥΣΚΕΥΑΣΙΑ	ΠΑΛΕΤΑ	ΤΙΜΗ(€)	Μ.Τ.
115721	*		δοχείο 20kg	600	1,91	kg
115727	*	υγρό, καφέ σκούρο	βαρέλι 240kg	960	1,47	kg
115728			δεξαμενή 1140kg	1140	0,75	kg



\* Υλικά κατόπιν παραγγελίας

\* Υλικά κατόπιν παραγγελίας

## SikaPlast®-180

Υπερρευστοποιητής σκυροδέματος με επιβράδυνση



### ΕΦΑΡΜΟΓΕΣ

- Σε περιπτώσεις όπου απαιτείται σκυρόδεμα με μειωμένο λόγο νερού/τσιμέντου, αυξημένη ρευστότητα και αυξημένου χρόνου εργασιμότητας
- Σε μονάδες παραγωγής έτοιμου σκυροδέματος
- Για σκυροδετήσεις σε υψηλές θερμοκρασίες
- Για εμφανές σκυρόδεμα
- Για σκυρόδεμα μειωμένης υδατοπερατότητας
- Σε περιπτώσεις σκυροδετήσεων μεγάλου όγκου

### ΧΑΡΑΚΤΗΡΙΣΤΙΚΑ

- Αυξάνει την εργασιμότητα χωρίς να αυξάνεται το νερό ανάμειξης
- Μειώνει το λόγο N/T διατηρώντας την ίδια εργασιμότητα
- Αυξάνει τις τελικές αντοχές του μείγματος
- Βελτιώνει την τελική επιφάνεια των παραγόμενων στοιχείων
- Μειώνει την υδατοπερατότητα
- Διατηρεί την εργασιμότητα του μείγματος ακόμη και υπό δύσκολες συνθήκες (π.χ. υψηλή θερμοκρασία περιβάλλοντος)
- Μειώνει τις συστολές και τον ερπυσμό



### ΚΑΤΑΝΑΛΩΣΗ

0,2-0,8% κ.β. τσιμέντου.

Σε κανονικές συνθήκες χρησιμοποιήστε 0,2% έως 0,5% και σε συνθήκες αυξημένων απαιτήσεων 0,6% έως 0,8%.

ΚΩΔΙΚΟΣ	#	ΠΕΡΙΓΡΑΦΗ	ΣΥΣΚΕΥΑΣΙΑ	ΠΑΛΕΤΑ	ΤΙΜΗ(€)	Μ.Τ.
719870			δοχείο 20kg	600	2,49	kg
719669	*	υγρό, καφέ	βαρέλι 210kg	840	1,85	kg
719880			δεξαμενή 1000kg	1.000	0,89	kg

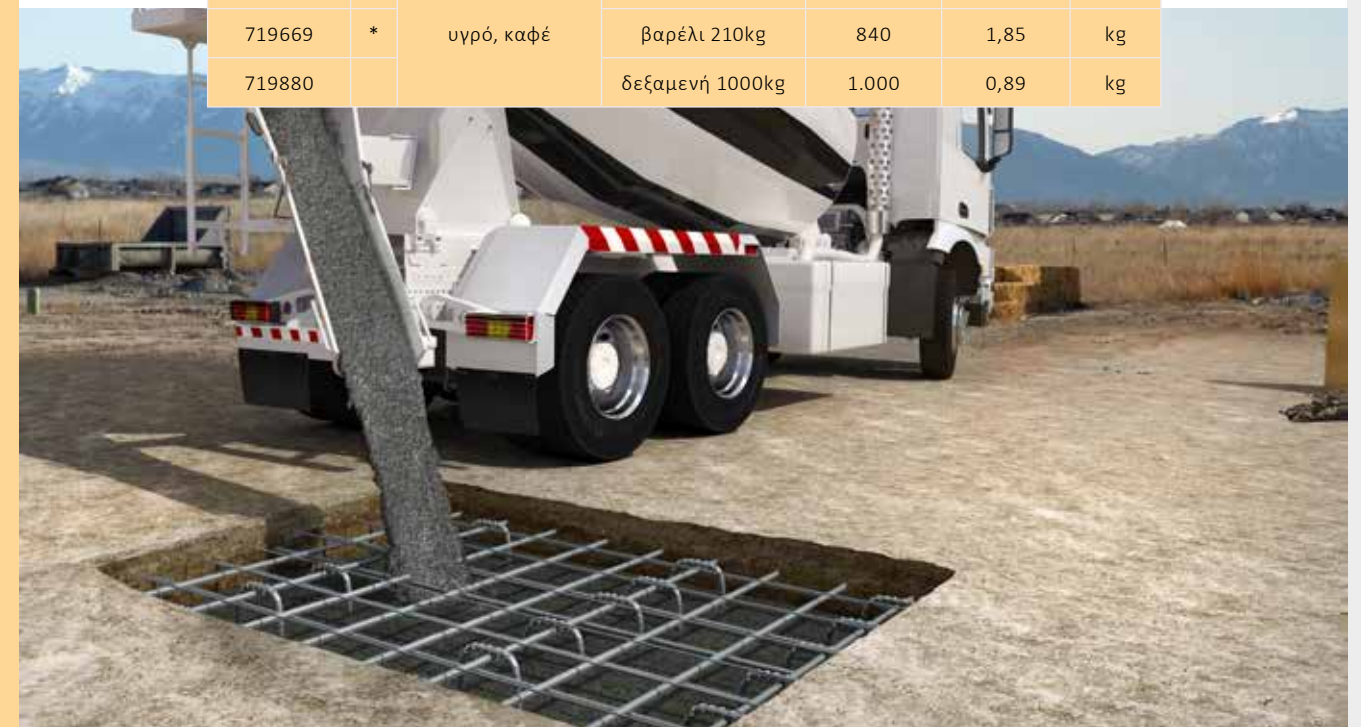



## SikaPlast®-250

Υψηλής απόδοσης υπερρρευστοποιητής σκυροδέματος



### ΕΦΑΡΜΟΓΕΣ

- Ως πολλαπλών χρήσεων υπερρρευστοποιητής σε μονάδες έτοιμου σκυροδέματος
- Παραγωγή σκυροδέματος με υψηλή μείωση νερού
- Παραγωγή μειγμάτων σκυροδέματος υψηλών απαιτήσεων
- Κατάλληλο για εργοτάξια με απαίτηση παραγωγής διαφορετικών κατηγοριών σκυροδέματος, με διαφορετικές συνθέσεις και πρώτες ύλες

### ΧΑΡΑΚΤΗΡΙΣΤΙΚΑ

- Υψηλή μείωση νερού, υψηλές αντοχές και μειωμένη διαπερατότητα
- Παράγει μείγματα λιγότερο ευαίσθητα στις διαφοροποιήσεις των αδρανών και/ ή σε διαφορετικούς τύπους τσιμέντων
- Υψηλή απόδοση ακόμη και σε χαμηλές δόσολογίες
- Υψηλή πλαστιμότητα μείγματος, με αποτέλεσμα βελτιωμένη ρευστότητα
- Μειωμένη συρρίκνωση και μειωμένος ερπυσμός σκυροδέματος
- Παρέχει πολλές δυνατότητες βελτιστοποίησης κόστους (χρήση πολλαπλών τύπων τσιμέντου / μείωση τσιμέντου)



### ΚΑΤΑΝΑΛΩΣΗ

0,5-2,0% κ.β. τσιμέντου

ΚΩΔΙΚΟΣ	#	ΠΕΡΙΓΡΑΦΗ	ΣΥΣΚΕΥΑΣΙΑ	ΠΑΛΕΤΑ	ΤΙΜΗ(€)	Μ.Τ.
424125			δοχείο 20kg	600	2,49	kg
427883	*	υγρό, καφέ	βαρέλι 220kg	880	1,91	kg
424126			δεξαμενή 1100kg	1100	1,07	kg



\* Υλικά κατόπιν παραγγελίας

## Sika® ViscoCrete® Techno-10+

Νέας γενιάς υπερρρευστοποιητής σκυροδέματος



### ΕΦΑΡΜΟΓΕΣ

- Για παραγωγή εργοταξιακού σκυροδέματος για έργα υψηλών προδιαγραφών
- Για αυξημένες πρώιμες και τελικές αντοχές
- Για παραγωγή ποιοτικού σκυροδέματος υψηλών απαιτήσεων
- Για σκυρόδεμα με απαίτηση υψηλής κάθισης (S4 ή S5) και ταυτοχρόνως χαμηλό ενεργό λόγο N/T (<0,50)
- Σε μονάδες παραγωγής έτοιμου σκυροδέματος

### ΧΑΡΑΚΤΗΡΙΣΤΙΚΑ

Παραγωγή σκυροδέματος:

- Κάθισης κατηγορίας S4 & S5, ακόμα και σε περιπτώσεις με χαμηλό λόγο N/T
- Πολύ υψηλής ρευστότητας
- Υψηλών αρχικών και τελικών αντοχών
- Μειωμένης συρρίκνωσης και μειωμένου ερπυσμού
- Για κατασκευές σκυροδέματος εξαιρετικής ανθεκτικότητας, καθώς και με πολύ καλά αισθητικά αποτελέσματα

### ΚΑΤΑΝΑΛΩΣΗ

0,3 – 2,0 % κ.β. τσιμέντου

ΚΩΔΙΚΟΣ	#	ΠΕΡΙΓΡΑΦΗ	ΣΥΣΚΕΥΑΣΙΑ	ΠΑΛΕΤΑ	ΤΙΜΗ(€)	Μ.Τ.
599577			δοχείο 20kg	600	2,55	kg
599574	*	υγρό, ανοιχτό καφέ	βαρέλι 210kg	840	2,05	kg
599578			δεξαμενή 1000kg	1000	1,24	kg



\* Υλικά κατόπιν παραγγελίας



## Sika® FerroGard®-901 S

Πρόσμικτο αναστολής διάβρωσης οπλισμών

### ΕΦΑΡΜΟΓΕΣ

Το Sika® FerroGard®-901 S είναι σχεδιασμένο για οπλισμένο σκυρόδεμα, ειδικά υπό κίνδυνο έντονης διάβρωσης. Προστατεύει πιο συγκεκριμένα έναντι κινδύνου διάβρωσης λόγω αυξημένης συγκέντρωσης χλωριόντων.

Τυπικές εφαρμογές σε:

- Δρόμους από σκυρόδεμα
- Γέφυρες
- Σήραγγες
- Τοίχους αντιστήριξης
- Βιομηχανικές μονάδες
- Χώρους στάθμευσης αυτοκινήτων
- Κατασκευές κοντά σε θάλασσα

### ΧΑΡΑΚΤΗΡΙΣΤΙΚΑ

- Προστασία σκληρυμένου οπλισμένου σκυροδέματος έναντι διάβρωσης, ιδιαίτερα από επιθέσεις χλωριόντων
- Προστασία του σκυροδέματος από τις καταστροφικές επιδράσεις της διάβρωσης του οπλισμού
- Δεν επηρεάζει αρνητικά τις ιδιότητες του φρέσκου και σκληρυμένου σκυροδέματος

### ΚΑΤΑΝΑΛΩΣΗ

12 kg/m<sup>3</sup> σκυροδέματος

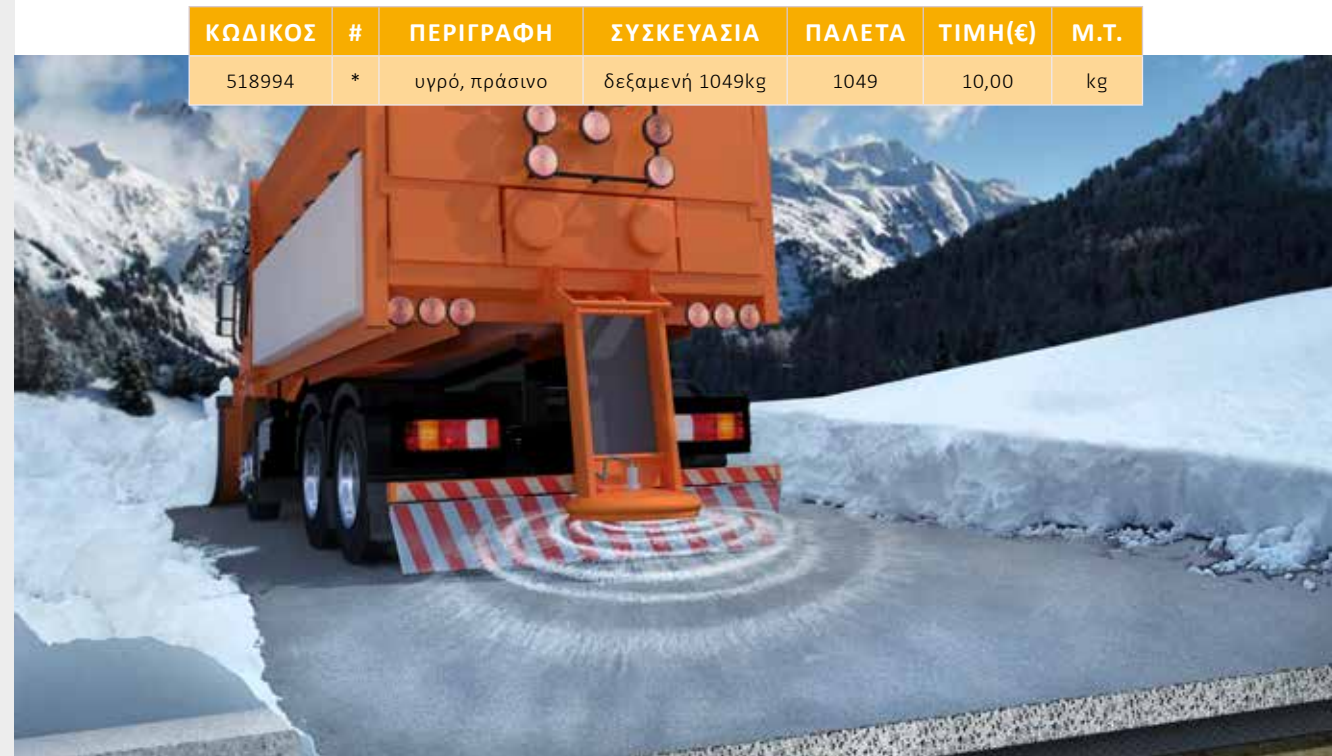

ΚΩΔΙΚΟΣ	#	ΠΕΡΙΓΡΑΦΗ	ΣΥΣΚΕΥΑΣΙΑ	ΠΑΛΕΤΑ	ΤΙΜΗ(€)	Μ.Τ.
518994	*	υγρό, πράσινο	δεξαμενή 1049kg	1049	10,00	kg

## SikaRapid®-2

Επιταχυντής ανάπτυξης αντοχών σκυροδέματος



### ΕΦΑΡΜΟΓΕΣ

- Σε μονάδες παραγωγής σκυροδέματος
- Σε μονάδες προκατασκευασμένου σκυροδέματος
- Για ταχύτατη έναρξη σκλήρυνσης
- Σε περιπτώσεις χαμηλών θερμοκρασιών
- Για ταχεία αποκαλούπωση
- Για επισκευές οδοποιίας

### ΧΑΡΑΚΤΗΡΙΣΤΙΚΑ

- Επιταχύνει σημαντικά την έναρξη της ανάπτυξης των αντοχών, χωρίς να επηρεάζονται αρνητικά οι τελικές αντοχές
- Δεν επηρεάζει τη ρευστότητα του μείγματος
- Διευκολύνει την ταχεία επαναχρησιμοποίηση των καλουπιών
- Αυξάνει τις πρώιμες αντοχές (< 24 ώρες)
- Επιταχύνει την αποκαλούπωση με σημαντικά τεχνοοικονομικά οφέλη
- Δεν περιέχει χλώριο - κατάλληλο για προετταμένο και οπλισμένο σκυρόδεμα

### ΚΑΤΑΝΑΛΩΣΗ

1,0-2,0% κ.β. τσιμέντου

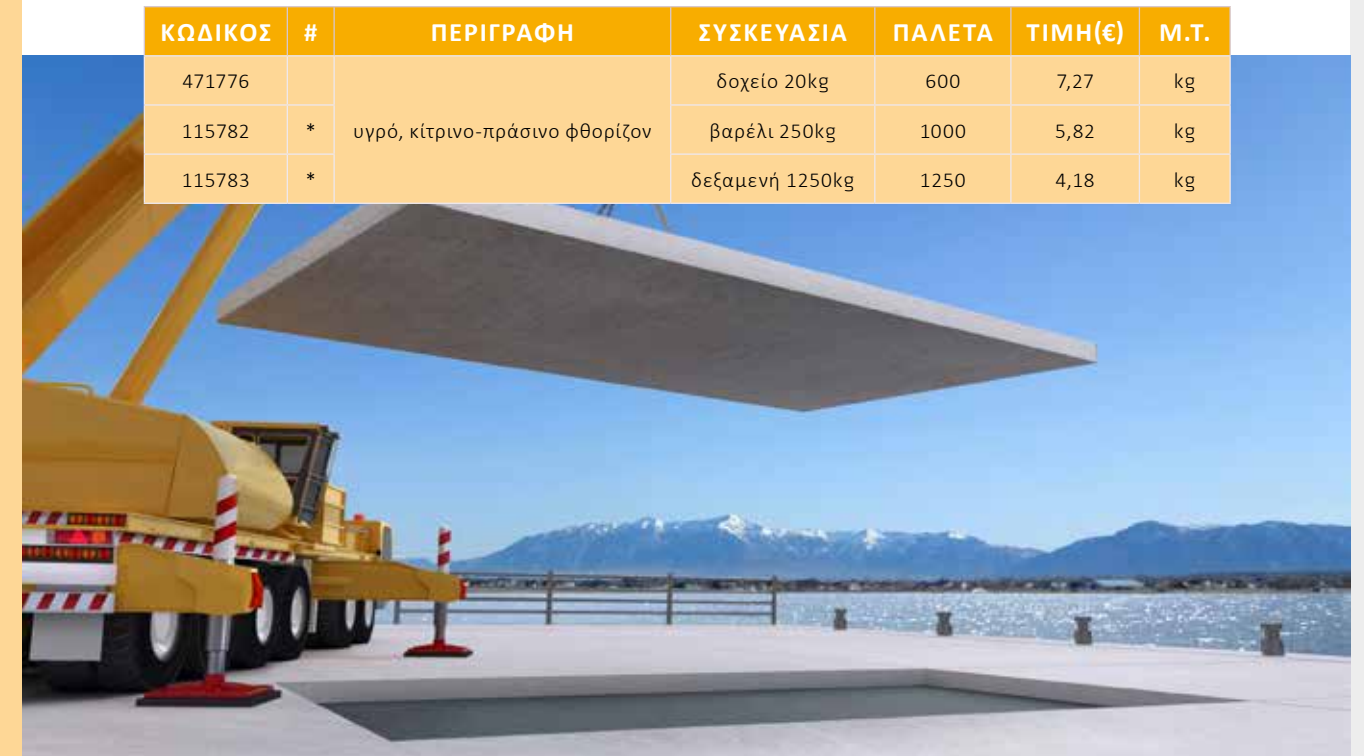

ΚΩΔΙΚΟΣ	#	ΠΕΡΙΓΡΑΦΗ	ΣΥΣΚΕΥΑΣΙΑ	ΠΑΛΕΤΑ	ΤΙΜΗ(€)	Μ.Τ.
471776			δοχείο 20kg	600	7,27	kg
115782	*	υγρό, κίτρινο-πράσινο φθορίζον	βαρέλι 250kg	1000	5,82	kg
115783	*		δεξαμενή 1250kg	1250	4,18	kg

\* Υλικά κατόπιν παραγγελίας

\* Υλικά κατόπιν παραγγελίας



## Sika® Antifreeze GR

Πρόσμηκτο για σκυροδέτηση σε χαμηλές θερμοκρασίες



### ΕΦΑΡΜΟΓΕΣ

- Σε συνθήκες χαμηλών θερμοκρασιών κατά την ανάμιξη, σκυροδέτηση και ωρίμανση
- Σε περιπτώσεις που αναμένονται χαμηλές θερμοκρασίες μετά τη σκυροδέτηση

### ΧΑΡΑΚΤΗΡΙΣΤΙΚΑ

- Ενεργοποιεί την πήξη του τσιμέντου
- Αυξάνει τη θερμότητα ενυδάτωσης
- Δεν περιέχει χλώριο - κατάλληλο για οπλισμένο και προεντεταμένο σκυρόδεμα

### ΚΑΤΑΝΑΛΩΣΗ

1,0-1,5% κ.β. τσιμέντου



ΚΩΔΙΚΟΣ	#	ΠΕΡΙΓΡΑΦΗ	ΣΥΣΚΕΥΑΣΙΑ	ΠΑΛΕΤΑ	ΤΙΜΗ(€)	Μ.Τ.
115778		υγρό, καφέ	δοχείο 20kg	600	4,18	kg
115779	*		βαρέλι 250kg	1000	3,64	kg

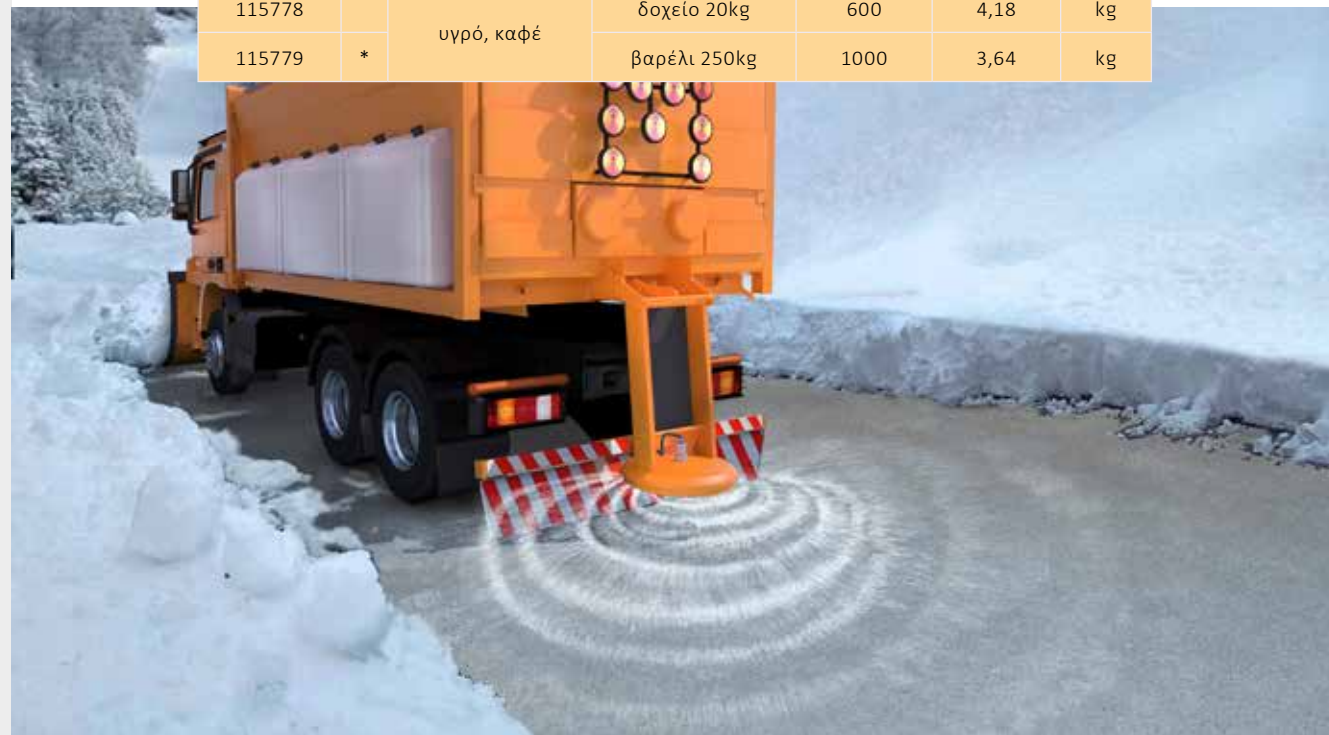

\* Υλικά κατόπιν παραγγελίας

## SikaFiber® P/P

Ίνες πολυπροπυλενίου για σκυρόδεμα και κονιάματα



### ΕΦΑΡΜΟΓΕΣ

- Χρησιμοποιούνται για:
  - Πλάκες, πίστες, μεγάλες επιφάνειες σκυροδέματος
  - Σκυρόδεμα και κονιάματα υποκείμενα σε κρούσεις
  - Κονιάματα ή σκυρόδεμα που απαιτούν μεγάλη συνεκτικότητα κατά τη διάστρωση όπως σε κεκλιμένες επιφάνειες ή παραγωγή προκατασκευασμένων στοιχείων
  - Εκτοξευόμενα κονιάματα μικρού πάχους
  - Προκατασκευασμένα στοιχεία για τη βελτίωση των αντοχών σε γωνίες
  - Επιχρίσματα, σοβάδες

### ΧΑΡΑΚΤΗΡΙΣΤΙΚΑ

- Μείωση των ρηγματώσεων κατά την ξήρανση
- Βελτίωση της αντοχής σε κρούση και της στεγανότητας του σκληρυμένου κονιάματος

### ΚΑΤΑΝΑΛΩΣΗ

Τουλάχιστον 600gr SikaFiber® P/P ανά m<sup>3</sup> σκυροδέματος ή κονιάματος



ΚΩΔΙΚΟΣ	#	ΠΕΡΙΓΡΑΦΗ	ΣΥΣΚΕΥΑΣΙΑ	ΚΙΒΩΤΙΟ	ΠΑΛΕΤΑ	ΕΛΑΧ.ΠΑΡ.	ΤΙΜΗ(€)	Μ.Τ.
123132		6mm, λευκές	τμχ. 0,6kg	40 τμχ	1000	κιβ.	5,36	τμχ
123128		12mm, λευκές	τμχ. 0,6kg	40 τμχ	1000	κιβ.	5,36	τμχ
123130	*	18mm, λευκές	τμχ. 0,6kg	40 τμχ	1000	1000	5,36	τμχ
123129	*	12mm, λευκές	κιβ. 25kg		625	παλέτα	8,36	kg
123131	*	18mm, λευκές	κιβ. 25kg		625	παλέτα	8,36	kg



\* Υλικά κατόπιν παραγγελίας



## SikaFiber® Force-50

Συνθετικές μακροΐνες πολυπροπυλενίου για σκυρόδεμα



### ΕΦΑΡΜΟΓΕΣ

Κατάλληλες για έτοιμο σκυρόδεμα, με στόχο τη μείωση του χαλύβδινου οπλισμού, την ομοιομορφία στην κατανομή τάσεων, την αύξηση της ανάληψης φορτίων, την αύξηση αντοχής σε απότριψη και την ενίσχυση της πυραντοχής. Μπορούν να χρησιμοποιηθούν σε στοιχεία όπως:

- Φέρουσες πλάκες σκυροδέματος σε εσωτερικό & εξωτερικό χώρο
- Προκατασκευασμένα στοιχεία σκυροδέματος
- Θεμελιώσεις
- Κτιριακά έργα και έργα υποδομής

### ΧΑΡΑΚΤΗΡΙΣΤΙΚΑ

- Συσκευασμένες σε υδατοδιαλυτό σακουλάκι για εύκολη δοσομέτρηση
- Συντελούν σε παραγωγή συνεκτικότερου μείγματος νωπού σκυροδέματος
- Καλύτερη κατανομή τάσεων και αποτροπή δομητικών ρηγματώσεων
- Δυνατότητα γεφύρωσης ρωγμών
- Υψηλότερες καμπτικές και διατμητικές αντοχές
- Βελτιώνουν την ικανότητα φέροντος φορτίου και την ολκιμότητα των στοιχείων
- Αυξάνουν την αντοχή σε απότριψη
- Αυξάνουν την αντοχή σε κύκλους ψύξης/



απόψυξης

- Περιορίζουν το χαλύβδινο οπλισμό
- Μειώνουν τον κατασκευαστικό χρόνο (χωρίς ανάγκη διαχείρισης και τοποθέτησης συμβατικού οπλισμού, ράβδων & πλέγματος)

### ΚΑΤΑΝΑΛΩΣΗ

3-6 kg/m<sup>3</sup>

ΚΩΔΙΚΟΣ	#	ΣΥΣΚΕΥΑΣΙΑ	ΠΑΛΕΤΑ	ΤΙΜΗ(€)	Μ.Τ.
566324		σακί 5kg	99	56,35	τμχ



## Novocon® XR-1050

Μεταλλικές ίνες για σκυρόδεμα και εκτοξευόμενο σκυρόδεμα



### ΕΦΑΡΜΟΓΕΣ

Οι ίνες Novocon® XR-1050 χρησιμοποιούνται για:

- Πλάκες επί εδάφους
- Δάπεδα χωρίς αρμούς
- Δρόμους & πεζοδρόμια
- Προκατασκευασμένα στοιχεία
- Επενδύσεις στοιχείων
- Σκυρόδεμα ανθεκτικό σε εκρηκτικές τάσεις

### ΧΑΡΑΚΤΗΡΙΣΤΙΚΑ

- Παρέχουν ομοιόμορφη, πολυκατευθυντική όπλιση στη μάζα του σκυροδέματος
- Αυξάνουν την αντίσταση σε δημιουργία ρωγμών και ενισχύουν την πλαστιμότητα και την απορρόφηση ενέργειας
- Βελτιώνουν την αντοχή του σκυροδέματος σε κρούσεις, κόπωση και διατμητικές τάσεις
- Χάρης στην υψηλή εφελκυστική αντοχή τους, γεφυρώνουν αρμούς και ρωγμές, με αποτέλεσμα αυξημένη ικανότητα μεταφοράς φορτίου και πιθανή μείωση του πάχους της πλάκας σκυροδέματος
- Απαιτούν λιγότερη εργασία για να ενσωματωθούν στο σκυρόδεμα, συγκριτικά με τα συμβατικά χαλύβδινα πλέγματα
- Αποτελούν οικονομική λύση ενίσχυσης σκυροδέματος, προσφέροντας μεγαλύτερη ακρίβεια προγραμματισμού κατά την εκτέλεση του έργου



- Ιδανικές για φινιρίσμα επιφάνειας με λείζερ χειρός, ελικόπτερο και όλο τον συμβατικό εξοπλισμό φινιρίσματος

### ΚΑΤΑΝΑΛΩΣΗ

20-40 kg/m<sup>3</sup> σκυροδέματος

ΚΩΔΙΚΟΣ	#	ΣΥΣΚΕΥΑΣΙΑ	ΠΑΛΕΤΑ	ΤΙΜΗ(€)	Μ.Τ.
134201		χαρτοκιβώτιο 25kg	1.000	2,40	kg

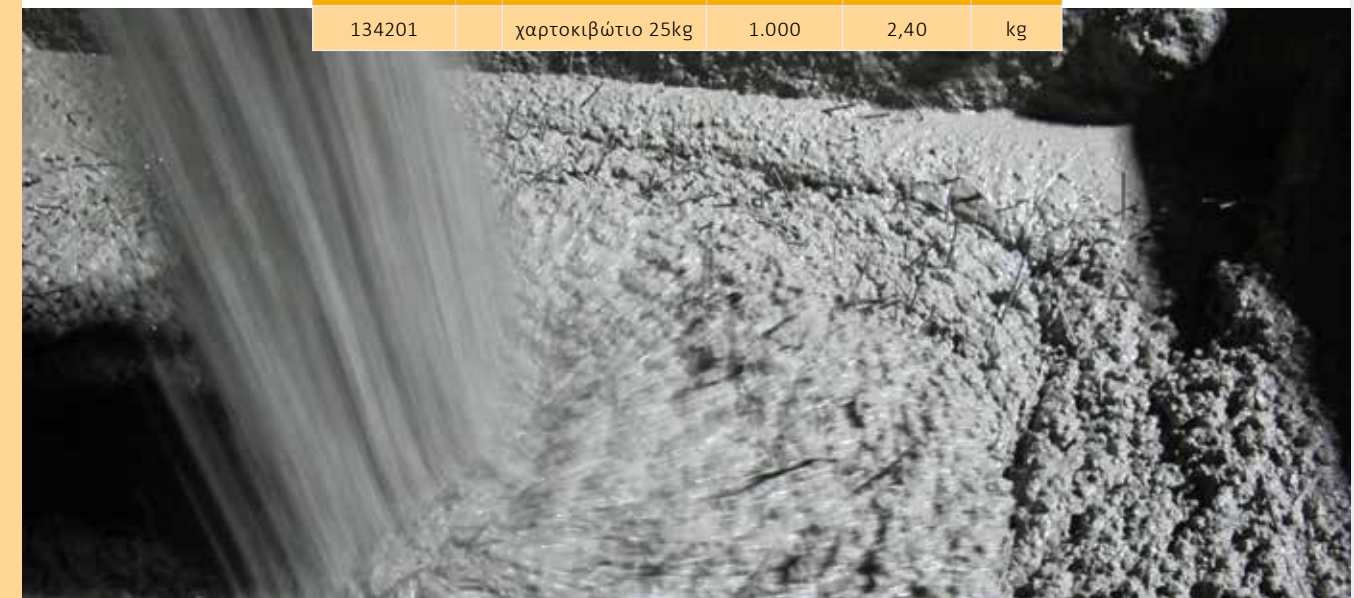

\* Υλικά κατόπιν παραγγελίας

\* Υλικά κατόπιν παραγγελίας



## Sika® Separol® N

Αποκαλυπτικό γενικής χρήσης

### ΕΦΑΡΜΟΓΕΣ

- Για γρήγορη εφαρμογή με ψεκασμό σε κάθετες και οριζόντιες επιφάνειες
- Για προκατασκευή και ειδικά για συστήματα τεχνητής ωρίμανσης με ατμό
- Για χρήση σε απορροφητικά και μη καλούπια

### ΧΑΡΑΚΤΗΡΙΣΤΙΚΑ

- Πολύ καλή αποκαλούπωση με χαμηλή κατανάλωση
- Υψηλή απόδοση λόγω χαμηλού ιξώδους
- Δεν είναι διαβρωτικό
- Ελάχιστος καθαρισμός καλουπιών
- Μπορεί να χρησιμοποιηθεί και σε εφαρμογές προκατασκευής με ωρίμανση με ατμό, καθώς και σε θερμαινόμενα καλούπια έως +70°C
- Εύκολο στη χρήση και οικονομικό

### ΚΑΤΑΝΑΛΩΣΗ

- Σε ξύλινα καλούπια: 1 lt/ ~ 15-22m<sup>2</sup>
- Σε μεταλλικά και πλαστικά καλούπια: 1 lt/ ~ 31-60m<sup>2</sup>



ΚΩΔΙΚΟΣ	#	ΠΕΡΙΓΡΑΦΗ	ΣΥΣΚΕΥΑΣΙΑ	ΠΑΛΕΤΑ	ΤΙΜΗ(€)	Μ.Τ.
460754		έλαιο, κίτρινο	δοχείο 20lt	600	7,45	lt
452622			βαρέλι 200lt	800	7,33	lt



\* Υλικά κατόπιν παραγγελίας

\* Υλικά κατόπιν παραγγελίας





**Sika® Antisol® E**

Βελτιωτικό ωρίμανσης σκυροδέματος

ASTM  
C-309**ΕΦΑΡΜΟΓΕΣ**

- Ιδιαίτερως κατάλληλο για:
  - Αυτοκινητόδρομους
  - Χώρους στάθμευσης
  - Ράμπες
  - Δώματα
  - Τοίχους αντιστήριξης
  - Προεντεταμένες κατασκευές και προβλήτες
  - Κανάλια άρδευσης / διώρυγες

**ΧΑΡΑΚΤΗΡΙΣΤΙΚΑ**

- Μειώνει τις επιπτώσεις των ρηγματώσεων λόγω πλαστικής συρρίκνωσης
- Δημιουργεί μία λεπτή μεμβράνη για μείωση της πρόωρης απώλειας του νερού ανάμειξης
- Ελαχιστοποιεί τη συρρίκνωση
- Μειώνει το φαινόμενο δημιουργίας σκόνης
- Αυξάνει την αντοχή σε παγετό
- Εξασφαλίζει ανάληψη σχεδιασμένων αντοχών

**ΚΑΤΑΝΑΛΩΣΗ**

Η κατανάλωση εξαρτάται από τον άνεμο, την υγρασία και τη θερμοκρασία. Ως γενικός κανόνας: 0,15-0,20kg/m<sup>2</sup>



ΚΩΔΙΚΟΣ	#	ΠΕΡΙΓΡΑΦΗ	ΣΥΣΚΕΥΑΣΙΑ	ΠΑΛΕΤΑ	ΤΙΜΗ(€)	Μ.Τ.
93663		υγρό, λευκό	δοχείο 25kg	650	3,36	kg
92368			βαρέλι 200kg	800	2,73	kg

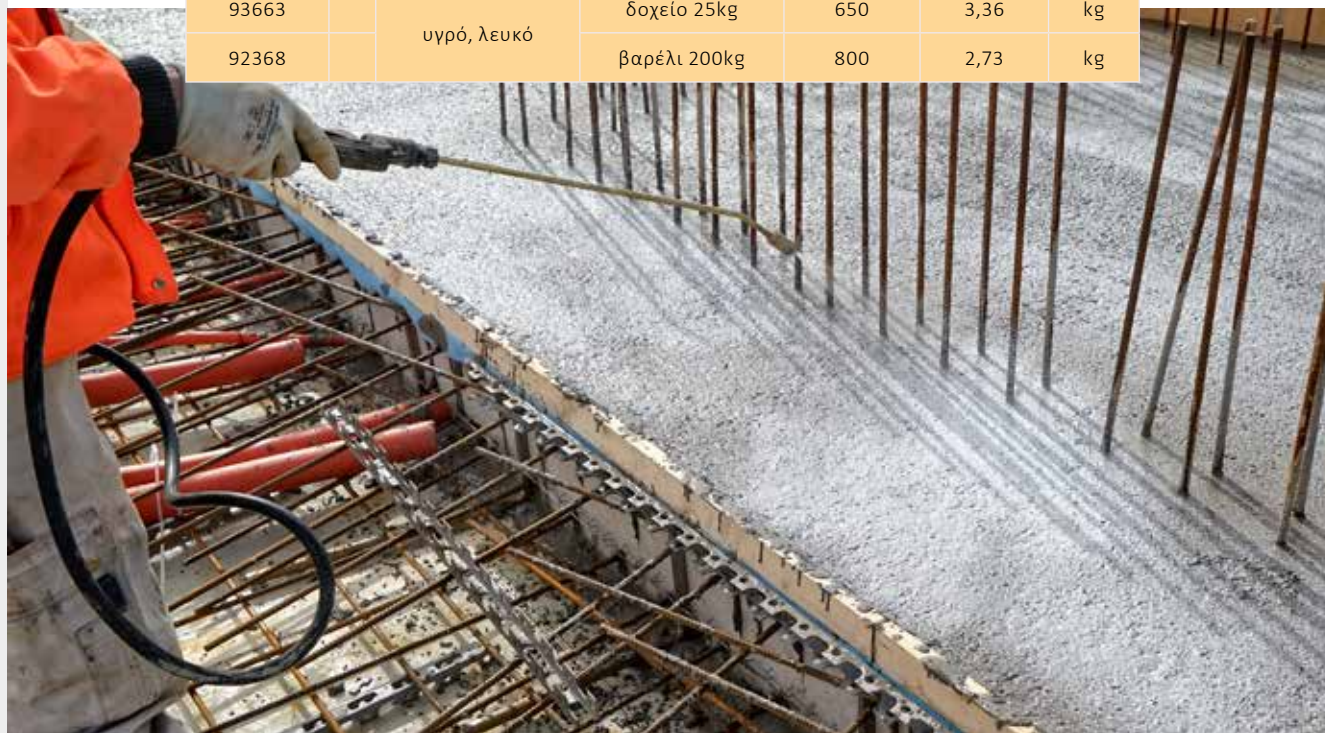

\* Υλικά κατόπιν παραγγελίας

\* Υλικά κατόπιν παραγγελίας

**Sika® Antisol® S**

Ειδικό υγρό ελέγχου εξάτμισης νερού στο σκυρόδεμα

**ΕΦΑΡΜΟΓΕΣ**

- Ιδιαίτερως κατάλληλο για περιπτώσεις κατακόρυφων επιφανειών που θα επικαλυφθούν με άλλες επιστρώσεις
- Εφαρμογή σε:
  - Αυτοκινητόδρομους
  - Χώρους στάθμευσης
  - Ράμπες και δώματα
  - Τοίχους αντιστήριξης
  - Προεντεταμένες κατασκευές και προβλήτες
  - Κανάλια άρδευσης / διώρυγες

**ΧΑΡΑΚΤΗΡΙΣΤΙΚΑ**

- Δε λεκιάζει τις επιφάνειες
- Συντελεί στην ανάληψη των τελικά σχεδιασμένων αντοχών του σκυροδέματος
- Αυξάνει την ανθεκτικότητα του σκυροδέματος
- Ψεκάζεται σε φρεσκοστρωμένη επιφάνεια σκυροδέματος και ενσωματώνεται στη μάζα του (εμποτισμός)
- Δεν αποτρέπει την πρόσφυση επιχρισμάτων/βαφών που θα εφαρμοστούν ακολούθως στην επιφάνεια

**ΚΑΤΑΝΑΛΩΣΗ**

~ 180-200gr/m<sup>2</sup>. Με ψεκάσμο και έναν χειρι-



στή, περίπου 1000m<sup>2</sup> επιφάνειας μπορούν να καλυφθούν σε 8 ώρες.

ΚΩΔΙΚΟΣ	#	ΠΕΡΙΓΡΑΦΗ	ΣΥΣΚΕΥΑΣΙΑ	ΠΑΛΕΤΑ	ΤΙΜΗ(€)	Μ.Τ.
421292		υγρό, άχρωμο έως ελαφρώς υποκίτρινο	δοχείο 20kg	600	3,02	kg
421373			βαρέλι 230kg	920	2,47	kg





## SikaCem® Désactivant 2-4

Υδατικής βάσης, επιφανειακός επιβραδυντής πήξης σκυροδέματος σε βάθος 2-4mm

### ΕΦΑΡΜΟΓΕΣ

- Για ειδικό σχεδιασμό επιφανειών σκυροδέματος σε δημόσιους χώρους (αστική χωροταξία), καθώς και σε ιδιωτικά κτίσματα
- Σε χώρους κυκλοφορίας πεζών
- Σε βεράντες & αυλές
- Περιμετρικά σε πισίνες
- Οπουδήποτε υπάρχει απαίτηση συγκεκριμένου αρχιτεκτονικού σχεδιασμού με εκτεθειμένα αδρανή

### ΧΑΡΑΚΤΗΡΙΣΤΙΚΑ

- Δυνατότητα επιφανειακής επιβράδυνσης στοιχείων σκυροδέματος σε βάθος μεταξύ 2-4mm
- Κατάλληλο για τσιμεντοειδή μείγματα με μέγιστη κοκκομετρία αδρανών μεταξύ 6-12mm
- Η απομάκρυνσή του μπορεί να γίνει μεταξύ 5-24 ωρών από την εφαρμογή του
- Διαμορφώνει επιφάνεια ανάγλυφη, με εμφάνιση αδρανών
- Αυξημένο επίπεδο ασφάλειας κατά την κυκλοφορία πεζών (αντιολισθητική επιφάνεια)
- Εξαιρετική δράση και ως βελτιωτικό ωρίμανσης βάσει ευρωπαϊκού προτύπου (NF 18-370)
- Εύκολος καθαρισμός του εξοπλισμού εφαρμογής (υδατικής βάσης)



### ΚΑΤΑΝΑΛΩΣΗ

1lt ανά 4-5m<sup>2</sup>

ΚΩΔΙΚΟΣ	#	ΠΕΡΙΓΡΑΦΗ	ΣΥΣΚΕΥΑΣΙΑ	ΠΑΛΕΤΑ	ΤΙΜΗ(€)	Μ.Τ.
537127		υγρό, μπλε	δοχείο 20lt	480	12,55	lt

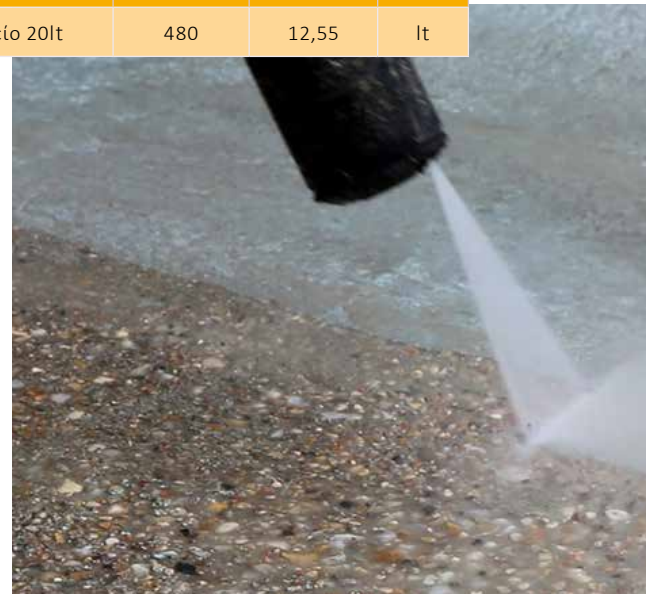

\* Υλικά κατόπιν παραγγελίας

\* Υλικά κατόπιν παραγγελίας

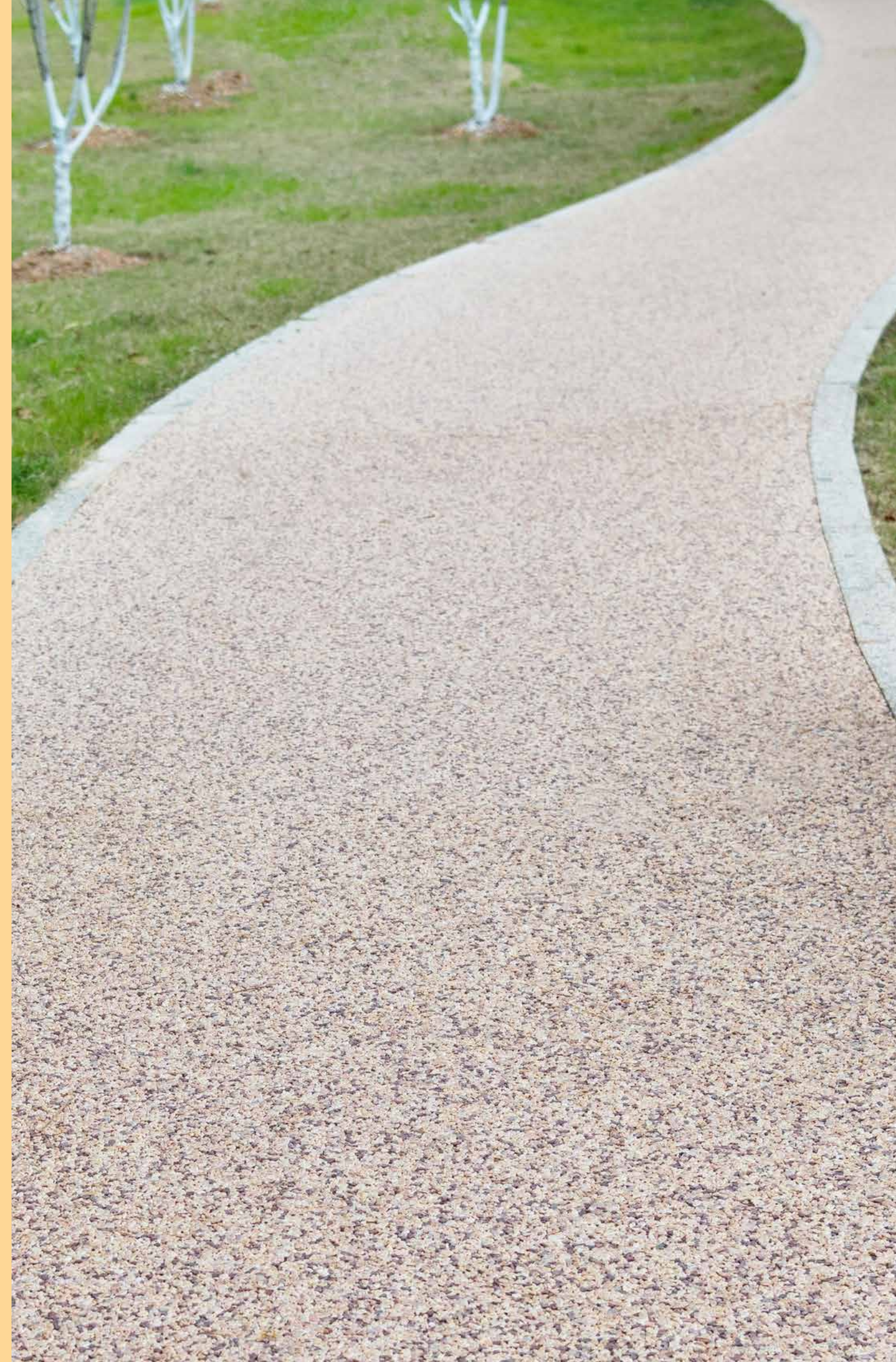



## SikaCem® ExtraBond-100

Βελτιωτικό πρόσμικτο κονιαμάτων

### ΕΦΑΡΜΟΓΕΣ

Για παραγωγή:

- Μείγματος ενίσχυσης πρόσφυσης (αριάνι) για επιχρίσματα και κονιάματα
- Στεγανών επιχρισμάτων και κονιαμάτων με ενισχυμένη πρόσφυση και μειωμένη ρηγμάτωση
- Κονιαμάτων δαπέδου/επιστρώσεων υψηλής αντοχής με μειωμένη παραγωγή σκόνης και υψηλή αντοχή σε διείσδυση νερού και φθορά
- Κονιαμάτων τοπικής επισκευής και διαμόρφωσης διατομής
- Κονιαμάτων αρμολόγησης σε εφαρμογές τοιχοποιίας

### ΧΑΡΑΚΤΗΡΙΣΤΙΚΑ

- Παρέχει εξαιρετική εργασιμότητα και πολύ καλή πρόσφυση
- Αυξάνει την ευκαμψία
- Μειώνει την διαπερατότητα και τον κίνδυνο ρηγμάτωσης
- Βελτιώνει την αντοχή σε απότριψη
- Βελτιώνει την αντοχή των κονιαμάτων σε παγετό και χημικά
- Εύκολο στη δοσομέτρηση και την εφαρμογή



- Συμβατό με άλλα πρόσμικτα Sika

### ΚΑΤΑΝΑΛΩΣΗ

Εν γένει 5-10% κ.β. τσιμέντου ανάλογα με την εφαρμογή.

ΚΩΔΙΚΟΣ	#	ΠΕΡΙΓΡΑΦΗ	ΣΥΣΚΕΥΑΣΙΑ	ΚΙΒΩΤΙΟ	ΠΑΛΕΤΑ	ΕΛΑΧ.ΠΑΡ.	ΤΙΜΗ(€)	Μ.Τ.
532186		υγρό, λευκό	δοχείο 1kg	10 τμχ	480	κιβ.	5,37	kg
532187			δοχείο 5kg		450		4,40	kg
631731	*		δοχείο 20kg	600	300		4,03	kg
532188	*	υγρό, λευκό	δεξαμενή 1000kg		1000		4,08	kg



\* Υλικά κατόπιν παραγγελίας

\* Υλικά κατόπιν παραγγελίας

## SikaLatex® Max

Τροποποιημένο βελτιωτικό γαλάκτωμα τσιμεντοκονιαμάτων

### ΕΦΑΡΜΟΓΕΣ

- Παραγωγή κονιαμάτων ενίσχυσης της πρόσφυσης (αριάνι)
- Κονιάματα μικρού πάχους για φινιρίσμα, τελειώματα
- Παραγωγή σοβά, κονιαμάτων επικάλυψης
- Κονιάματα επισκευών σε σκυρόδεμα
- Κονιάματα δαπέδων
- Κάθε είδους κονιάματα στην κατασκευή

### ΧΑΡΑΚΤΗΡΙΣΤΙΚΑ

- Βελτιώνει ιδιαίτερα την πρόσφυση του κονιάματος σε όλα τα υποστρώματα, ακόμη και σε λείες επιφάνειες (σκυρόδεμα, πέτρα, τούβλο, σιδηρούχα μέταλλα, γυαλί και κεραμικά)
- Παράγει κονιάματα που μπορούν να δουλεύουν και να εφαρμοστούν εύκολα
- Φιλικό στο χρήστη λόγω υφής
- Βελτιώνει την ελαστικότητα και την ευκαμψία του κονιάματος
- Βελτιώνει τη στεγανότητα του κονιάματος
- Αυξάνει την επιφανειακή σκληρότητα
- Παράγει κονιάματα με αυξημένη ανθεκτικότητα σε τριβή και περιορισμένη παραγωγή σκόνης



### ΚΑΤΑΝΑΛΩΣΗ

5-10% κ.β. τσιμέντου ανάλογα με την εφαρμογή

ΚΩΔΙΚΟΣ	#	ΠΕΡΙΓΡΑΦΗ	ΣΥΣΚΕΥΑΣΙΑ	ΚΙΒΩΤΙΟ	ΠΑΛΕΤΑ	ΕΛΑΧ.ΠΑΡ.	ΤΙΜΗ(€)	Μ.Τ.
421172		υγρό, λευκό	δοχείο 1kg	10 τμχ	480	κιβ.	6,10	kg
421170			δοχείο 5kg		450		5,58	kg
421171			δοχείο 20kg	600			5,03	kg
425490	*		βαρέλι 210kg		840		4,77	kg
421153	*		δεξαμενή 1000kg		1000		4,76	kg





## Sika ViscoBond®

Ενισχυτικό πρόσφυσης νέας γενιάς και πρόσμικτο για κονιάματα και σκυρόδεμα



### ΕΦΑΡΜΟΓΕΣ

- Ως στρώση πρόσφυσης-αριάνι
- Για παραγωγή στεγανών επιχρισμάτων
- Για επισκευαστικά κονιάματα
- Για κονιάματα χτισίματος τούβλου και πέτρας
- Για ενισχυμένα κονιάματα γεμισμάτων σε δάπεδα
- Για υψηλής απόδοσης κονιάματα αρμολόγησης

### ΧΑΡΑΚΤΗΡΙΣΤΙΚΑ

- Συμπυκνωμένη, υψηλής απόδοσης σύνθεση, βάσης τεχνολογίας Sika® ViscoCrete®
- Αυξημένη δύναμη συγκόλλησης - εξαιρετική πρόσφυση ακόμα και σε δύσκολα υποστρώματα
- Μειωμένη απορροφητικότητα
- Σημαντικά αυξημένη εργασιμότητα
- Μειωμένες ρηγματώσεις
- Αυξημένη αντοχή σε παγοπληξία
- Αυξημένες αντοχές, ελαστικότητα και αδιαπερατότητα
- Βελτιώνει τη χημική αντοχή των κονιαμάτων και του σκυροδέματος



### ΚΑΤΑΝΑΛΩΣΗ

- Ως ενισχυτική στρώση πρόσφυσης: 0,10-0,16lt/m<sup>2</sup>/mm πάχους στρώσης
- Ως πρόσμικτο κονιαμάτων: 0,3-0,6lt /10lt κονιάματος

ΚΩΔΙΚΟΣ	#	ΠΕΡΙΓΡΑΦΗ	ΣΥΣΚΕΥΑΣΙΑ	ΚΙΒΩΤΙΟ	ΠΑΛΕΤΑ	ΕΛΑΧ.ΠΑΡ.	ΤΙΜΗ(€)	Μ.Τ.
480959		υγρό, ανοιχτό γαλάζιο	δοχείο 3,5lt	3 τμχ	90	κιβ.	31,78	τμχ
497884			δοχείο 10lt		54		87,48	τμχ



\* Υλικά κατόπιν παραγγελίας

## Sika® Mix+

Πλαστικοποιητής επιχρισμάτων



### ΕΦΑΡΜΟΓΕΣ

Για παραγωγή επιχρισμάτων, σοβάδων, λασπωμάτων καλής ποιότητας, με αυξημένη εργασιμότητα και αντοχές

### ΧΑΡΑΚΤΗΡΙΣΤΙΚΑ

- Βελτιώνει την ενυδάτωση και δημιουργεί πολύ καλής ποιότητας λάσπωμα για τουβλοδομές, τοιχοποιία και επιχρίσματα
- Έτοιμο προς χρήση
- Αυξάνει την αντοχή των κονιαμάτων σε παγετό
- Μειώνει το φαινόμενο των τριχοειδών ρωγμών
- Προσφέρει βελτιωμένη πρόσφυση
- Ιδιαίτερα οικονομικό προϊόν
- Βελτιώνεται ο χρόνος πήξης
- Εύκολο στη χρήση

### ΚΑΤΑΝΑΛΩΣΗ

Για λάσπη επιχρίματος: 0,1-0,2% κ.β. τσιμέντου

Για λάσπη χτισίματος: 0,3% κ.β. τσιμέντου



ΚΩΔΙΚΟΣ	#	ΠΕΡΙΓΡΑΦΗ	ΣΥΣΚΕΥΑΣΙΑ	ΚΙΒΩΤΙΟ	ΠΑΛΕΤΑ	ΕΛΑΧ.ΠΑΡ.	ΤΙΜΗ(€)	Μ.Τ.
618022		υγρό, καφέ	δοχείο 1kg	10 τμχ	480	κιβ.	3,64	τμχ
618021			δοχείο 5kg		450		2,64	kg
618023			δοχείο 20kg		600		2,20	kg



\* Υλικά κατόπιν παραγγελίας





# ΣΤΕΓΑΝΟΠΟΙΗΣΗ

Η δημιουργία ενός στεγανού κονιάματος από τον Kaspar Winkler το 1910, αποτέλεσε τον ακρογωνιαίο λίθο για την επιτυχημένη πορεία της Sika στον τομέα της στεγανοποίησης. Η Sika αποτελεί τον πιο ολοκληρωμένο συνεργάτη που θα μπορούσατε να έχετε, προσφέροντάς σας μεγάλο εύρος προϊόντων και συστημάτων στεγανοποίησης, τεχνική υποστήριξη και εμπειρία εφαρμογής. Η σωστή στεγανοποίηση υπογείων κατασκευών, δεξαμενών, έργων υποδομής, ειδικών λεπτομερειών μπορεί να επιτευχθεί μόνο με σωστό σχεδιασμό, εμπειρία, κατάλληλη επιλογή υλικών και βέβαια με επαγγελματίες εφαρμοστές και ποιοτικό έλεγχο επί τόπου στο έργο. Ως κορυφαίος παραγωγός προϊόντων για τον τομέα των κατασκευών, η Sika διαθέτει εμπειρία και σε θέματα υγρομόνωσης δωματίων. Παράγει μεγάλο εύρος διαφορετικών προϊόντων και συστημάτων για να ικανοποιεί τις απαιτήσεις των πελατών της και να συμμορφώνεται με τα πλέον πρόσφατα και ισχύοντα πρότυπα. Εδώ θα βρείτε συστήματα και λύσεις, που αναπτύσσονται εδώ και περισσότερα από 50 χρόνια, ενσωματώνοντας συνεχώς τεχνολογίες αιχμής.

■ Sika Waterbar®	38	■ Sika® MultiSeal	63
■ Sika Waterbar® FB-125	39	■ Sika® MultiSeal BT	64
■ SikaSwell® S-2	40	■ SikaFill®	65
■ SikaSwell® A	41	■ Sikagard®-570 W Pele Elástica®+Fibras	66
■ Sikadur Combiflex® SG-10 P	42	■ Sikalastic®-560	67
■ Sika MonoTop®-109 WaterProofing (Στεγανοποιητικό)	43	■ Sikalastic®-612	68
■ Sika MonoTop®-108 WaterPlug (Υπερταχύπηκτο)	44	■ Sika® Reemat Premium	69
■ Sika® MonoSeal-101 H	45	■ Sika® Bonding Primer	70
■ SikaTop® Seal-107 FL-X	46	■ Sikalastic® Primer MP	71
■ SikaTop®-129 Sunshine	47	■ Sika® Concrete Primer	72
■ Sika MonoTop®-160 Migrating HP	48	■ Sikalastic® Metal Primer	73
■ Sikalastic®-152	49	■ Sikalastic®-701	74
■ Sikalastic®-1K	50	■ SikaShield®	75
■ Sikalastic®-260 Stop Aqua	51	■ SikaShield® W164 PE 2mm & SikaShield® W1 RO	76
■ SikaCeram® Sealing Membrane A & SikaCeram® Sealing Fix	52	■ SikaShield® E80 HDPE SA	77
■ Sika® SealTape-S	53	■ Sika® Igoflex® P-10 GR	78
■ Sika® SealTape F	54	■ Sika® Igoflex®-171 GR	79
■ Aquaseal Waterproof Tanking Tape	55	■ Sika® Igoflex®-181 GR	80
■ Sika® Drain-400 GR Star	56	■ Sika® Igoflex®079 Mastic GR	81
■ Sika® Drain-500 Geo	56	■ Sikaplan® G	82
■ Sika® Drainage Layer	57	■ Sikaplan® TM-12/-15	83
■ Sarnavap® 1000 E	58	■ Sikaplan® TB	83
■ SikaProof® A+	59	■ Sikaplan® SGmA-15	84
■ Sikaplan® WP-1100	60	■ Γεωυφάσματα	85
■ Sika® Injection-105 RC	61		
■ Sika® Injection-201 CE	62		



## Sika Waterbar®

Προδιαμορφωμένες υδροφραγές αρμών από PVC

### ΕΦΑΡΜΟΓΕΣ

- Για προστασία και στεγανοποίηση κατασκευαστικών ή διαστολικών αρμών σε κατασκευές σκυροδέματος όπως:
  - Τοίχοι αντιστήριξης
  - Δεξαμενές
  - Φράγματα
  - Κανάλια
  - Πισίνες
  - Δεξαμενές λυμάτων, κ.α.
- Προστασία κατασκευών από τα νερά του υδροφόρου ορίζοντα σε υπόγεια κτιριακών κατασκευών, υπόγειους χώρους στάθμευσης αυτοκινήτων, σήραγγες, τοίχους αντιστήριξης, κ.α.



### ΧΑΡΑΚΤΗΡΙΣΤΙΚΑ

- Υψηλής ποιότητας PVC με μεγάλη αντοχή στη γήρανση
- Κατάλληλες για υψηλές υδροστατικές πιέσεις
- Διατίθενται σε διάφορους τύπους και διαστάσεις ανάλογα με τη χρήση τους
- Εύκολη θερμοσυγκόλληση στο εργοτάξιο

ΚΩΔΙΚΟΣ	#	ΠΕΡΙΓΡΑΦΗ	ΣΥΣΚΕΥΑΣΙΑ	ΠΑΛΕΤΑ	ΕΛΑΧ.ΠΑΡ.	ΤΙΜΗ(€)	Μ.Τ.
478125		V-15 SH (εσωτερικής τοποθέτησης, κατασκευαστικοί αρμοί)	ρολό 30m	300	ρολό	6,78	m
473116		V-20L SH (εσωτερικής τοποθέτησης, κατασκευαστικοί αρμοί)	ρολό 30m	300	ρολό	7,95	m
452626		V-24 SH (εσωτερικής τοποθέτησης, κατασκευαστικοί αρμοί)	ρολό 30m	300	ρολό	10,71	m
445555		O-25 L (εσωτερικής τοποθέτησης, διαστολικοί αρμοί)	ρολό 15m	195	ρολό	10,35	m
452628		AR-25 SH (επιφανειακής τοποθέτησης, κατασκευαστικοί αρμοί)	ρολό 15m	150	ρολό	14,57	m
494887		DR-26 SH (επιφανειακής τοποθέτησης, διαστολικοί αρμοί)	ρολό 15m	150	ρολό	17,35	m



\* Υλικά κατόπιν παραγγελίας

\* Υλικά κατόπιν παραγγελίας

## Sika Waterbar® FB-125

Εύκαμπτη ταινία υδροφραγής, βάσεως ΤΡΟ, για τη στεγανοποίηση κατασκευαστικών αρμών

### ΕΦΑΡΜΟΓΕΣ

- Υπόγειες κατασκευές και θεμελιώσεις
- Κατασκευές συγκράτησης νερού
- Εγκαταστάσεις επεξεργασίας νερού
- Πισίνες
- Δεξαμενές
- Τοίχοι αντιστήριξης



### ΧΑΡΑΚΤΗΡΙΣΤΙΚΑ

- Τοποθέτηση σε νωπό σκυρόδεμα, για πλήρη ενσωμάτωση
- Πλήρως προσαρμόσιμη στη δομή του σκυροδέματος
- Μόνιμα εύκαμπτη
- Γρήγορη & εύκολη τοποθέτηση - χωρίς ειδικό εξοπλισμό
- Ανθεκτική σε όλα τα φυσικά χημικά στοιχεία του εδάφους και τα υπόγεια ύδατα

ΚΩΔΙΚΟΣ	#	ΣΥΣΚΕΥΑΣΙΑ	ΠΑΛΕΤΑ	ΕΛΑΧ.ΠΑΡ.	ΤΙΜΗ(€)	Μ.Τ.
674002		ρολό 50m	700	ρολό.	10,00	m

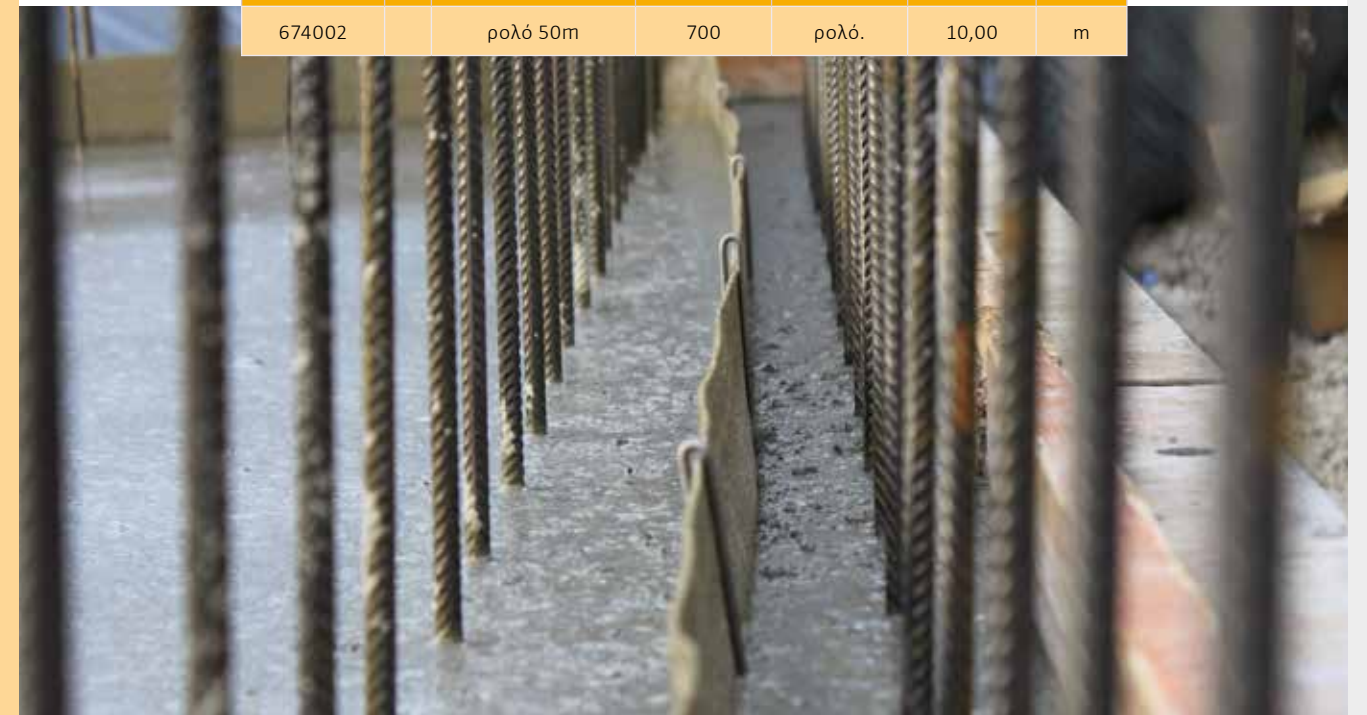



## SikaSwell® S-2

Υδροδιογκούμενο σφραγιστικό για στεγανοποίηση κατασκευαστικών αρμών

### ΕΦΑΡΜΟΓΕΣ

#### Σφράγιση:

- Κατασκευαστικών αρμών
- Σωληνώσεων και διεισδύσεων μεταλλικών τμημάτων διαμέσου τοιχίων και πλακών δαπέδου
- Περιμετρικά όλων των τύπων διεισδύσεων και κατασκευαστικών αρμών
- Κατασκευαστικών αρμών αγωγών καλωδιώσεων, κ.τ.λ.

#### Στερέωση/ Επικόλληση:

- SikaFuko® Swell 1 - σωληνίσκοι ενεμάτωσης
- SikaSwell®-A - προφίλ
- SikaSwell®-P - προφίλ

### ΧΑΡΑΚΤΗΡΙΣΤΙΚΑ

- Ευκολία εφαρμογής
- Καλή πρόσφυση σε διάφορα υποστρώματα
- Βελτιστοποιημένη διόγκωση, χωρίς να επηρεάζεται το νωπό σκυρόδεμα κατά την ωρίμανσή του
- Πολύ οικονομικό
- Διόγκωση σε επαφή με το νερό
- Μόνιμα ανθεκτικό στο νερό
- Προσαρμόσιμο σε διάφορες λεπτομέρειες της κατασκευής

### ΚΑΤΑΝΑΛΩΣΗ

- 100ml ανά τρέχον μέτρο για κορδόνι 15mm



ΚΩΔΙΚΟΣ	#	ΠΕΡΙΓΡΑΦΗ	ΣΥΣΚΕΥΑΣΙΑ	ΚΙΒΩΤΙΟ	ΠΑΛΕΤΑ	ΤΙΜΗ(€)	Μ.Τ.
623897		κόκκινο	φύσιγγα 300ml	12 τμχ	1344	14,78	τμχ
496478		κόκκινο	σωληνάριο 600ml	20 τμχ	960	23,42	τμχ



\* Υλικά κατόπιν παραγγελίας

\* Υλικά κατόπιν παραγγελίας

## SikaSwell® A

Υδροδιογκούμενο προφίλ ακρυλικής βάσης, για σφράγιση κατασκευαστικών αρμών σκυροδέματος

### ΕΦΑΡΜΟΓΕΣ

#### Για σφράγιση:

- Γενικά κατασκευαστικών αρμών
- Διεισδύσεων σωληνώσεων και μεταλλικών κατασκευών διαμέσου τοιχίων και πλακών δαπέδου
- Κατασκευαστικών αρμών σε προκατασκευασμένα στοιχεία σκυροδέματος
- Κατασκευαστικών αρμών αγωγών καλωδιώσεων, κ.λ.π.
- Γύρω από διεισδύσεις παντός τύπου διαμέσου σκυροδέματος

**Κόκκινο προφίλ:** Για χρήση σε επαφή με φρέσκο και υφάλμυρο νερό (περιεκτικότητα χλωριούχου νατρίου < 7-8%)

**Κίτρινο προφίλ:** Για χρήση σε επαφή με θαλασσινό νερό (περιεκτικότητα χλωριούχου νατρίου >7%)

### ΧΑΡΑΚΤΗΡΙΣΤΙΚΑ

- Εύκολα στην εφαρμογή
- Εφαρμογή επί διαφόρων υποστρωμάτων
- Πολύ οικονομικά
- Διόγκωση σε επαφή με νερό (γλυκό, υφάλμυρο, θαλασσινό)
- Μπορούν να διογκωθούν και εντός ρωγμών και κενών
- Μακροπρόθεσμα ανθεκτικά βάσει δοκιμών
- Δεν απαιτείται χρόνος σκλήρυνσης
- Δεν απαιτείται θερμοσυγκόλληση
- Προσαρμόσιμα σε διάφορες λεπτομέρειες της κατασκευής
- Διαθέσιμα σε διάφορους τύπους και διαστάσεις



ΚΩΔΙΚΟΣ	#	ΠΕΡΙΓΡΑΦΗ	ΣΥΣΚΕΥΑΣΙΑ	ΚΙΒΩΤΙΟ	ΠΑΛΕΤΑ	ΕΛΑΧ.ΠΑΡ.	ΤΙΜΗ(€)	Μ.Τ.
169788		2005 κόκκινο	ρολό 20m	6 ρολά	180	κιβ.	81,73	ρολό
169890		2010 κόκκινο	ρολό 10m	6 ρολά	180	κιβ.	79,45	ρολό





## Sikadur Combiflex® SG-10 P

Σύστημα στεγανοποίησης αρμών υψηλών απαιτήσεων αποτελούμενο από εύκαμπτη ταινία πολυολεφίνης και εποξειδική ρητίνη



### ΕΦΑΡΜΟΓΕΣ

Σύστημα στεγανοποίησης διαστολικών και κατασκευαστικών αρμών σε:

- Σήραγγες, κανάλια και τάφρους
- Μονάδες επεξεργασίας λυμάτων
- Υπόγεια
- Δεξαμενές πόσιμου νερού
- Δώματα
- Πισίνες

Για σφράγιση:

- Αρμών με μεγάλη κινητικότητα
- Τμημάτων κτιρίων με αναμενόμενη ανομοιογενή καθίζηση
- Ρηγματώσεων

### ΧΑΡΑΚΤΗΡΙΣΤΙΚΑ

- Βελτιωμένη πρόσφυση μεταξύ της ταινίας και της συγκολλητικής ρητίνης - δεν απαιτείται ενεργοποίηση της ταινίας
- Ευκολία και ταχύτητα στην τοποθέτηση
- Κατάλληλο για ξηρές και νωπές επιφάνειες σκυροδέματος
- Εξαιρετικά εύκαμπτο
- Εξαιρετική πρόσφυση σε πολλά υποστρώματα
- Ανθεκτικό στο νερό και στις καιρικές επιδράσεις
- Ανθεκτικό σε υπεριώδη ακτινοβολία
- Ανθεκτικό σε διεισδύσεις ριζικών συστημάτων
- Προσαρμόσιμο & ευέλικτο σύστημα, ιδανικό για



περίπλοκες περιπτώσεις

### ΚΑΤΑΝΑΛΩΣΗ

Η κατανάλωση της ρητίνης εξαρτάται από το πλάτος και το πάχος της ταινίας. Ανατρέξτε στη Μέθοδο Εφαρμογής του Συστήματος για περισσότερες λεπτομέρειες.

ΚΩΔΙΚΟΣ	#	ΠΕΡΙΓΡΑΦΗ	ΣΥΣΚΕΥΑΣΙΑ	ΠΑΛΕΤΑ	ΤΙΜΗ(€)	Μ.Τ.
406628	*	Sikadur Combiflex SG-10 P 100, 1mmx10cm, ανοιχτό γκρι	ρολό 25m	160	92,47	τμχ
406619		Sikadur Combiflex SG-10 P 150, 1mmx15cm, ανοιχτό γκρι		100	151,48	
406618		Sikadur Combiflex SG-10 P 200, 1mmx20cm, ανοιχτό γκρι		80	197,35	
406617	*	Sikadur Combiflex SG-10 P 250, 1mmx25cm, ανοιχτό γκρι		60	221,5	
406611	*	Sikadur Combiflex SG-20 P 150, 2mmx15cm, ανοιχτό γκρι		55	227,79	
406610	*	Sikadur Combiflex SG-20 P 200, 2mmx20cm, ανοιχτό γκρι		44	300,17	
406609	*	Sikadur Combiflex SG-20 P 250, 2mmx25cm, ανοιχτό γκρι		33	371,34	
406622	*	Sikadur Combiflex SG-20 P 300, 2mmx30cm, ανοιχτό γκρι		22	449,26	

## Sika MonoTop®-109 WaterProofing (Στεγανοποιητικό)

Επαλειφόμενο, τσιμεντοειδές κονίαμα στεγανοποίησης

### ΕΦΑΡΜΟΓΕΣ

- Στεγανοποίηση και προστασία θεμελίων, τοιχίων υπογείων κατασκευών πριν την επίχωση
- Κατάλληλο για σκυρόδεμα, τσιμεντοκονιάματα, τουβλοδομές, κ.α.

### ΧΑΡΑΚΤΗΡΙΣΤΙΚΑ

- Ενός συστατικού, απλά προσθέστε νερό
- Καλή πρόσφυση σε πολλά υποστρώματα
- Εύκολη και γρήγορη εφαρμογή με βούρτσα
- Εφαρμόσιμο απευθείας σε τούβλο, σκυρόδεμα και θεμελιώσεις από πέτρα

### ΚΑΤΑΝΑΛΩΣΗ

~1,5 kg/m<sup>2</sup> ανά mm πάχους στρώσης



ΚΩΔΙΚΟΣ	#	ΠΕΡΙΓΡΑΦΗ	ΣΥΣΚΕΥΑΣΙΑ	ΚΙΒΩΤΙΟ	ΠΑΛΕΤΑ	ΕΛΑΧ.ΠΑΡ.	ΤΙΜΗ(€)	Μ.Τ.
533581		σκόνη, γκρι	τμχ. 5kg	4 τμχ	120	κιβ.	11,49	τμχ

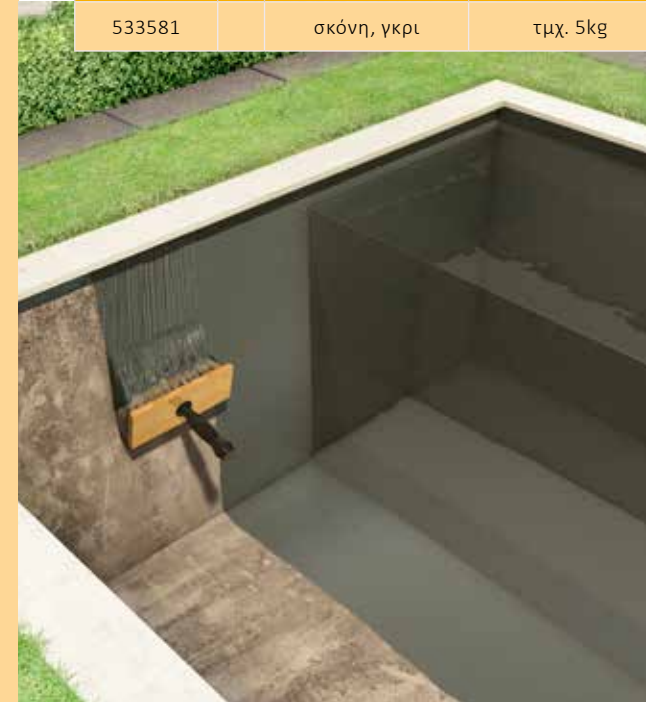

\* Γλυκά κατόπιν παραγγελίας

\* Γλυκά κατόπιν παραγγελίας



## Sika MonoTop®-108 WaterPlug (Υπερταχύπηκτο)

Υπερταχύπηκτο τσιμεντοειδές κονίαμα

### ΕΦΑΡΜΟΓΕΣ

Ειδικά σχεδιασμένο κονίαμα για εφαρμογές όπου απαιτείται ταχεία πήξη όπως:

- Αντιμετώπιση αρνητικών πιέσεων νερού – διεισδύσεων νερού διαμέσου ρηγματώσεων, εσοχών χαλικοδεμάτων και κατασκευαστικών αρμών
- Αντιμετώπιση διεισδύσεων νερού αποστράγγισης πριν το τελικό στάδιο κύριας στρώσης στεγανοποίησης

### ΧΑΡΑΚΤΗΡΙΣΤΙΚΑ

- Έτοιμο προς εφαρμογή, απλά προσθέστε νερό
- Ταχεία πήξη, χωρίς το υλικό να εκπλένεται λόγω παρουσίας νερού υπό πίεση
- Σκλήρυνση εντός ~60-80 δευτερολέπτων (στους +20°C)

### ΚΑΤΑΝΑΛΩΣΗ

Εξαρτάται από τον όγκο πλήρωσης και το μέγεθος της διαρροής.



ΚΩΔΙΚΟΣ	#	ΠΕΡΙΓΡΑΦΗ	ΣΥΣΚΕΥΑΣΙΑ	ΚΙΒΩΤΙΟ	ΠΑΛΕΤΑ	ΕΛΑΧ.ΠΑΡ.	ΤΙΜΗ(€)	Μ.Τ.
533495		σκόνη, γκρι	τμχ. 5kg	4 τμχ	120	κιβ.	14,86	τμχ

\* Υλικά κατόπιν παραγγελίας

## Sika® MonoSeal-101 H

Τσιμεντοειδές κονίαμα στεγανοποίησης



### ΕΦΑΡΜΟΓΕΣ

Για άκαμπτη στεγανοποίηση σε:

- Σκυρόδεμα, τοιχοποιία και επιχρισμένα υποστρώματα
- Περιπτώσεις αρνητικών και θετικών πιέσεων νερού
- Εξωτερικές επιφάνειες τοίχων που θα επιχθούν στο έδαφος
- Φρεάτια ανελκυστήρων
- Τοίχους υπογείων
- Τάφρους και λάκκους
- Δεξαμενές και ταμειυτήρες

### ΧΑΡΑΚΤΗΡΙΣΤΙΚΑ

- Αποδοτική και οικονομικά συμφέρουσα στεγανοποίηση υφιστάμενων κατασκευών
- Εύκολη και γρήγορη εφαρμογή με βούρτσα
- Υψηλή αντοχή ενάντια σε θετικές πιέσεις
- Μεσαία αντοχή ενάντια σε αρνητικές πιέσεις
- Καλή πρόσφυση σε πολλά υποστρώματα, όπως σκυρόδεμα, τσιμεντοειδή κονιάματα, πέτρα, κ.τ.λ.
- Εγκεκριμένο / πιστοποιημένο προϊόν για επαφή με πόσιμο νερό

### ΚΑΤΑΝΑΛΩΣΗ

~1,5 kg/m<sup>2</sup>/mm πάχους στρώσης



ΚΩΔΙΚΟΣ	#	ΠΕΡΙΓΡΑΦΗ	ΣΥΣΚΕΥΑΣΙΑ	ΠΑΛΕΤΑ	ΤΙΜΗ(€)	Μ.Τ.
500155		σκόνη, γκρι	σακί 25kg	50	28,00	τμχ

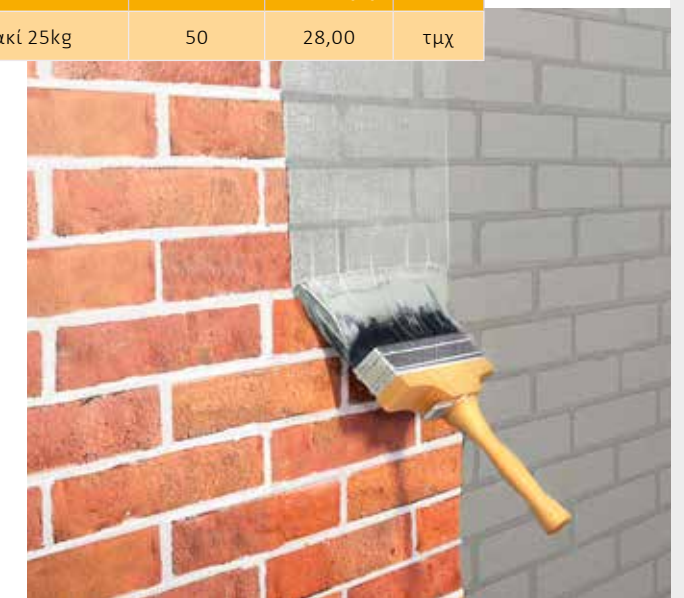
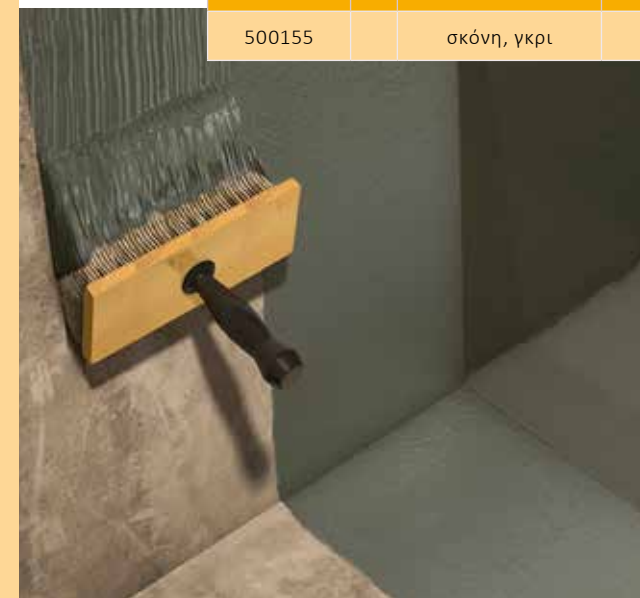



## SikaTop® Seal-107 FL-X

Τσιμεντοειδές κονίαμα για στεγανοποίηση και προστασία επιφανειών σκυροδέματος

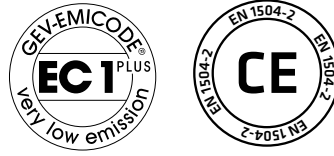

### ΕΦΑΡΜΟΓΕΣ

- Στεγανοποίηση υποστρωμάτων σε εσωτερικές και εξωτερικές εφαρμογές, όπως σκυρόδεμα, τσιμεντοειδή κονιάματα, τουβλοποιία και πλινθοδομές
- Στεγανοποίηση υπόγειων τοίχων σε νέες κατασκευές και εργασίες ανακαινίσεων
- Στεγανοποίηση και προστασία υδραυλικών εγκαταστάσεων, όπως δεξαμενές, πισίνες, κ.τ.λ.
- Προστασία κατασκευών σκυροδέματος ενάντια στις επιδράσεις παγολυτικών αλάτων και σε κύκλους ψύξης/απόψυξης

### ΧΑΡΑΚΤΗΡΙΣΤΙΚΑ

- Προστατεύει από τη διείσδυση νερού
- Προστατεύει το σκυρόδεμα από ενανθράκωση
- Επιτρέπει τη διάχυση υδρατμών
- Εύκολο στην εφαρμογή με βούρτσα
- Συσκευασίες έτοιμες προς ανάμειξη, δεν απαιτείται προσθήκη επιπλέον νερού
- Εφαρμογή με το χέρι ή με ψεκασμό
- Εύκολη και γρήγορη ανάμειξη
- Μη διαβρωτικό για χάλυβα ή σίδηρο
- Βαφόμενο



### ΚΑΤΑΝΑΛΩΣΗ

~ 1,9 kg/m<sup>2</sup>/mm - απαιτούνται τουλάχιστον 2 στρώσεις

ΚΩΔΙΚΟΣ	#	ΠΕΡΙΓΡΑΦΗ	ΣΥΣΚΕΥΑΣΙΑ	ΠΑΛΕΤΑ	ΤΙΜΗ(€)	Μ.Τ.
			σετ 28,4 kg, Συστ. (A+B)		60,25	τμχ
525436		υγρό, λευκό	δοχείο 6,4kg, Συστ. A	84	36,77	τμχ
532078		σκόνη, γκρι	σακί 22 kg, Συστ. B	50	23,48	τμχ



\* Υλικά κατόπιν παραγγελίας

\* Υλικά κατόπιν παραγγελίας

## SikaTop® -129 Sunshine

Τσιμεντοειδές κονίαμα στεγανοποίησης και τελικής επίχρισης για πισίνες



### ΕΦΑΡΜΟΓΕΣ

- Ως στεγανοποιητική επίστρωση και τελικό φινιρίσμα σε περιπτώσεις άμεσης επαφής με νερό σε πισίνες
- Για προστασία επιφανειών σκυροδέματος, με στόχο την αύξηση της ανθεκτικότητάς τους
- Για στεγανοποίηση και προστασία υδραυλικών κατασκευών, όπως δεξαμενές, ταμιευτήρες, πισίνες, τσιμεντοειδείς σωληνώσεις
- Ως εύκαμπτη στεγανοποιητική επίστρωση οπλισμένων κατασκευών σκυροδέματος ενάντια στις επιδράσεις παγολυτικών αλάτων, κύκλων ψύξης/απόψυξης και διοξειδίου του άνθρακα
- Για στεγανοποίηση και προστασία μπαλκονιών και βεραντών εκτεθειμένων σε καιρικές επιδράσεις
- Σε επιφάνειες που θα στεγανοποιηθούν και προβλέπεται κυκλοφορία πεζών (προσβάσιμες)

### ΧΑΡΑΚΤΗΡΙΣΤΙΚΑ

- Υψηλό επίπεδο στεγανότητας
- Προ-ζυγισμένες συσκευασίες
- Ανθεκτικό σε καμπτικές τάσεις υποστρώματος (οι οποίες δεν προκαλούν τη ρηγμάτωση του ίδιου του υποστρώματος)
- Διαπερατό από υδρατμούς
- Πολύ καλή πρόσφυση σε πολλά υποστρώματα, όπως σκυρόδεμα, κονιάματα, πέτρα,

τούβλα, κ.α.

- Οριμάζει χωρίς να συρρικνώνεται (συστολή ξήρανσης)
- Εύκολη εφαρμογή ακόμη και σε κατακόρυφους τοίχους και οροφές

### ΚΑΤΑΝΑΛΩΣΗ

~ 2,0 kg/m<sup>2</sup>/mm



ΚΩΔΙΚΟΣ	#	ΠΕΡΙΓΡΑΦΗ	ΣΥΣΚΕΥΑΣΙΑ	ΠΑΛΕΤΑ	ΤΙΜΗ(€)	Μ.Τ.
			Σετ 31kg, Συστ. (A+B)		106,69	τμχ
593625		υγρό, λευκό	δοχείο 6kg, Συστ. A	84	61,01	τμχ
	*	υγρό, γαλάζιο, γκρι, μπεζ	δοχείο 6kg, Συστ. A	84	61,01	τμχ
593627		σκόνη, λευκή	σακί 25 kg, Συστ. B	50	45,68	τμχ

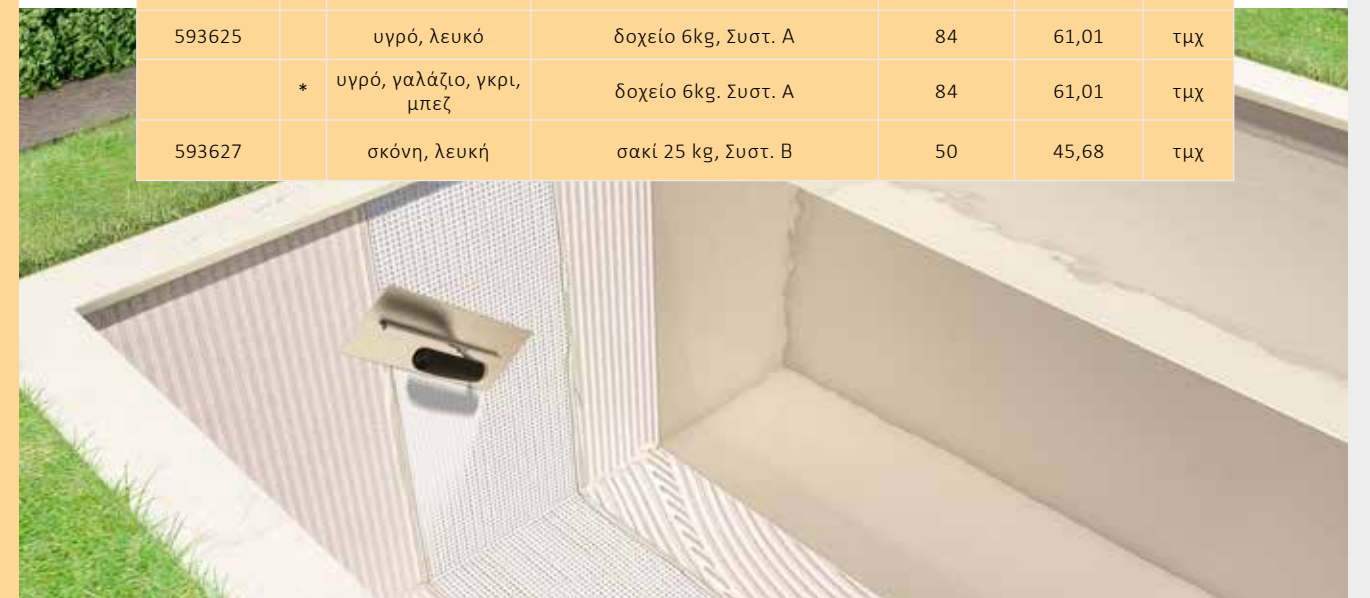



## Sika MonoTop®-160 Migrating HP

1-συστατικού, στεγανοποιητικό κονίαμα κρυσταλλοποίησης



### ΕΦΑΡΜΟΓΕΣ

- Στεγανοποίηση στοιχείων σκυροδέματος
- Στεγανοποίηση υπό αρνητικές και θετικές πιέσεις
- Εφαρμογή σε υποστρώματα σκυροδέματος και επισκευαστικών κονιαμάτων
- Ιδιαίτερως κατάλληλο για εφαρμογή σε υπόγεια, τοιχία αντιστήριξης και φρεάτια

### ΧΑΡΑΚΤΗΡΙΣΤΙΚΑ

- Διαμορφώνει κρυσταλλική δομή για σφράγιση του συστήματος τριχοειδών πόρων του σκυροδέματος
- Προϊόν ενός συστατικού, απαιτεί μόνο προσθήκη νερού
- Ρευστή συνεκτικότητα για εύκολη και ταχεία εφαρμογή με βούρτσα ή χαμηλής πίεσης ψεκασμό
- Μπορεί να χρησιμοποιηθεί για στεγανοποίηση παρουσία θετικών και αρνητικών πιέσεων
- Εξαιρετική πρόσφυση σε τσιμεντοειδή υποστρώματα
- Διαπερατό από υδρατμούς

### ΚΑΤΑΝΑΛΩΣΗ

1,2-1,5kg/m<sup>2</sup> σε δύο στρώσεις



ΚΩΔΙΚΟΣ	#	ΠΕΡΙΓΡΑΦΗ	ΣΥΣΚΕΥΑΣΙΑ	ΠΑΛΕΤΑ	ΤΙΜΗ(€)	Μ.Τ.
606871		γκρι	σακί 25kg	50	85,10	τμχ

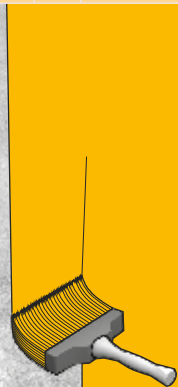

\* Υλικά κατόπιν παραγγελίας

\* Υλικά κατόπιν παραγγελίας

## Sikalastic®-152

Δύο συστατικών, ταχείας ωρίμανσης, εύκαμπτο τσιμεντοειδές κονίαμα προστασίας και στεγανοποίησης



### ΕΦΑΡΜΟΓΕΣ

- Εύκαμπτη επίστρωση για προστασία έναντι ενανθράκωσης για αύξηση ανθεκτικότητας κατασκευών
- Στεγανοποίηση και προστασία υδραυλικών εγκαταστάσεων, όπως δεξαμενές, πισίνες, σωληνώσεις, γέφυρες και κανάλια
- Στεγανοποίηση και προστασία εξωτερικών τοιχίων, που θα βρίσκονται κάτω από το επίπεδο του εδάφους
- Εσωτερική στεγανοποίηση κάτω από μικρή αρνητική υδροστατική πίεση τοιχίων και δαπέδων σε υπόγεια
- Στεγανοποίηση σε εξώστες με υπόστρωμα σκυρόδεμα ή παλαιά πλακάκια

### ΧΑΡΑΚΤΗΡΙΣΤΙΚΑ

- Εύκαμπτη στεγανοποίηση και προστασία σκυροδέματος με ένα μόνο προϊόν
- Αξιόπιστη εφαρμογή ακόμα και σε περιβάλλον με αυξημένη υγρασία
- Ταχεία σκλήρυνση (ακόμα και σε χαμηλές θερμοκρασίες)
- Εύκολη εφαρμογή ακόμα και σε κατακόρυφες επιφάνειες
- Ικανότητα γεφύρωσης ρωγμών
- Εξαιρετική πρόσφυση σε όλα σχεδόν τα υποστρώματα, όπως σκυρόδεμα, τσιμεντοειδή κονιάματα, πέτρα, κεραμικά, τούβλα

- και ξύλο
- Υψηλή αντοχή σε παγολυτικά άλατα και διοξείδιο του άνθρακα

### ΚΑΤΑΝΑΛΩΣΗ

~ 1,8 kg/m<sup>2</sup>/mm



ΚΩΔΙΚΟΣ	#	ΠΕΡΙΓΡΑΦΗ	ΣΥΣΚΕΥΑΣΙΑ	ΠΑΛΕΤΑ	ΤΙΜΗ(€)	Μ.Τ.
			Σετ 33kg, Συστ. (A+B)		92,03	τμχ
558426		υγρό, λευκό	δοχείο 8kg, Συστ. A	60	67,68	τμχ
558427		σκόνη, γκρι	σακί 25kg, Συστ. B	50	24,35	τμχ

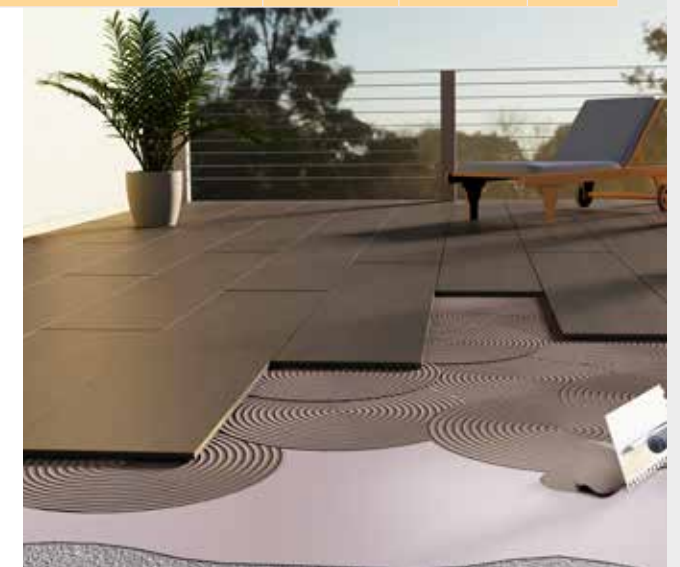



## Sikalastic®-1K HP

Ενός συστατικού, εξαιρετικά εύκαμπτο, στεγανοποιητικό κονίαμα, κατάλληλο για επαφή με πόσιμο νερό

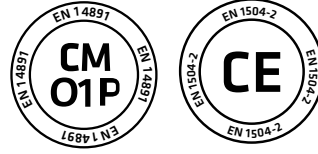

### ΕΦΑΡΜΟΓΕΣ

- Εύκαμπτη προστατευτική επίστρωση για κατασκευές οπλισμένου σκυροδέματος, με στόχο την αύξηση της ανθεκτικότητάς τους
- Στεγανοποίηση και προστασία κατασκευών σκυροδέματος όπως δεξαμενές, σωληνώσεις, κ.λ.π.
- Εξωτερική στεγανοποίηση τοιχίων που θα επιχρωματωθούν
- Εσωτερική στεγανοποίηση τοιχίων και δαπέδων από αρνητικές πιέσεις, π.χ. σε υπόγεια
- Στεγανοποίηση σε βεράντες, μπαλκόνια, πισίνες, μπάνια, πριν την εφαρμογή κεραμικών πλακιδίων (πιστοποιημένο)

### ΧΑΡΑΚΤΗΡΙΣΤΙΚΑ

- Κατάλληλο για επαφή με πόσιμο νερό
- Μπορεί να εφαρμοστεί επί νωπών υποστρωμάτων
- Εύκολη εφαρμογή με βούρτσα, ρολό ή σπάτουλα
- Δεν τρέχει, ακόμη και κατά την εφαρμογή σε κατακόρυφες επιφάνειες
- Με ικανότητα γεφύρωσης ρωγμών
- Πολύ καλή πρόσφυση σε πολλά υποστρώ-



ματα όπως σκυρόδεμα, τσιμεντοειδή κονιάματα, πέτρα, κεραμικά, τούβλα και ξύλο

### ΚΑΤΑΝΑΛΩΣΗ

~1,2 kg/m<sup>2</sup>/mm

ΚΩΔΙΚΟΣ	#	ΠΕΡΙΓΡΑΦΗ	ΣΥΣΚΕΥΑΣΙΑ	ΠΑΛΕΤΑ	ΤΙΜΗ(€)	Μ.Τ.
550932		σκόνη, ανοιχτή γκρι	σακί 20kg	50	64,00	τμχ

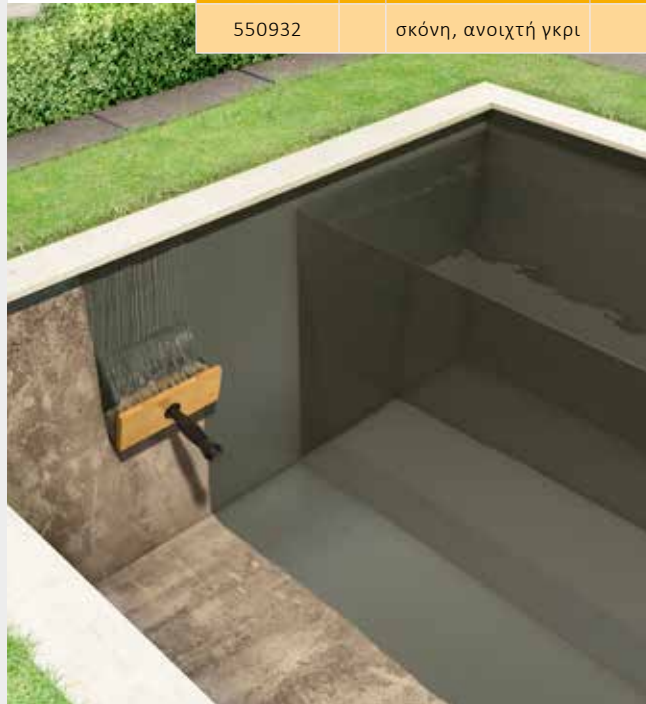

\* Υλικά κατόπιν παραγγελίας

\* Υλικά κατόπιν παραγγελίας

## Sikalastic®-260 Stop Aqua

Υγρή στεγανοποιητική μεμβράνη για χώρους υγρών διεργασιών



### ΕΦΑΡΜΟΓΕΣ

- Στεγανοποίηση χώρων υγρών διεργασιών πριν την επικόλληση πλακιδίων
- Εφαρμογή σε τοίχους και κανονικής έως έντονης καταπόνησης δάπεδα στους προαναφερθέντες χώρους

### ΧΑΡΑΚΤΗΡΙΣΤΙΚΑ

- Χωρίς αμμούς
- Μέρος του συστήματος που περιλαμβάνει στεγανοποιητικές ταινίες Sika® SealTapes, αστάρια κι κόλλες πλακιδίων
- Ενός συστατικού, έτοιμο για χρήση
- Υδατικής βάσης
- Ταχείας ωρίμανσης
- Στεγανή
- Με ικανότητα γεφύρωσης ρωγμών
- Εφαρμόσιμη με σπάτουλα ή ρολό
- Εφαρμόζεται σε διαφορετικά υποστρώματα, όπως σκυρόδεμα, τσιμεντοειδή κονιάματα, σοβά, κονιάματα γύψου, επιφάνειες ξηρής δόμησης, παλαιά κεραμικά πλακίδια.

### ΚΑΤΑΝΑΛΩΣΗ

~1,20 kg/m<sup>2</sup> συνολική κατανάλωση, σε δύο στρώσεις



ΚΩΔΙΚΟΣ	#	ΠΕΡΙΓΡΑΦΗ	ΣΥΣΚΕΥΑΣΙΑ	ΠΑΛΕΤΑ	ΤΙΜΗ(€)	Μ.Τ.
705802		γκρι	δοχείο 7kg	96	40,09	τμχ





## SikaCeram® Sealing Membrane A & SikaCeram® Sealing Fix



Σύστημα εύκαμπτης μεμβράνης στεγανοποίησης/ αποσύμπλεξης για χώρους υγρών διεργασιών, πισίνες & μπαλκόνια

### ΕΦΑΡΜΟΓΕΣ

Πριν τη διάστρωση πλακιδίων για εφαρμογές στεγανοποίησης και/ή αποσύμπλεξης στις ακόλουθες εφαρμογές:

- Μπάνια & Ντουζιέρες
- Εμπορικά/οικιακής χρήσης κτίρια
- Χώρους υγρών διεργασιών & Spa
- Μπαλκόνια
- Κολυμβητικές Δεξαμενές (με μέγιστο βάθος 10m)
- Κουζίνες
- Νοσοκομεία
- Θερμαινόμενα δάπεδα (με νερό και ηλεκτρικά συστήματα)
- Για επαναδιάστρωση πλακιδίων σε υφιστάμενες στρώσεις παλαιών, σταθερών πλακιδίων σε εσωτερικούς χώρους



### ΧΑΡΑΚΤΗΡΙΣΤΙΚΑ

- Αδιαπέραστη από νερό και υδρατμούς
- Προσφέρει αποσύμπλεξη
- Εύκαμπτη, με ιδιότητες γεφύρωσης ρωγμών
- Εύκολη στην εφαρμογή
- Κατάλληλη για χρήση με ενδοδαπέδια θέρμανση
- Καλή πρόσφυση σε κόλλες πλακιδίων
- Για εσωτερική & εξωτερική χρήση

### ΚΑΤΑΝΑΛΩΣΗ ΣΥΓΚΟΛΛΗΤΙΚΟΥ

~0,75kg/m<sup>2</sup>

ΚΩΔΙΚΟΣ	#	ΠΡΟΪΟΝ	ΠΕΡΙΓΡΑΦΗ	ΣΥΣΚ.	ΠΛΤ	ΕΛΑΧ. ΠΑΡ.	ΤΙΜΗ(€)	Μ.Τ.
620519		SikaCeram® Sealing Membrane A	Μεμβράνη Στεγανοποίησης	ρολό 30m <sup>2</sup> (1m * 30m)	40	ρολό	220,00	τμχ.
580601		SikaCeram Sealing Fix	Υλικό επικόλλησης της μεμβράνης στο υπόστρωμα	σετ 7,8kg	32	σετ	78,78	τμχ



\* Υλικά κατόπιν παραγγελίας

\* Υλικά κατόπιν παραγγελίας

## Sika® SealTape-S

Ειδική ταινία για στεγανή σφράγιση αρμών & περιμετρικά σε χώρους που πρόκειται να επικολληθούν πλακίδια

### ΕΦΑΡΜΟΓΕΣ

- Σφράγιση των περιμέτρων γύρω και κάτω από πλακάκια σε μπάνια, κουζίνες, μπαλκόνια, κ.α.
- Σφράγιση γύρω από προσόψεις για να αποφευχθεί η είσοδος νερού
- Σφράγιση κάθετων και οριζόντιων αρμών διαστολής σε αρμούς απομόνωσης, σύνδεσης και κατασκευαστικούς, σε γωνίες και διελεύσεις σωληνώσεων

### ΧΑΡΑΚΤΗΡΙΣΤΙΚΑ

- Υψηλή ελαστικότητα
- Στεγανό
- Καλή χημική αντοχή
- Εύκολο στην τοποθέτηση
- Θερμική αντοχή: -25°C έως +60°C



ΚΩΔΙΚΟΣ	#	ΠΕΡΙΓΡΑΦΗ	ΣΥΣΚΕΥΑΣΙΑ	ΚΙΒΩΤΙΟ	ΠΑΛΕΤΑ	ΕΛΑΧ.ΠΑΡ.	ΤΙΜΗ(€)	Μ.Τ.
123264		ρολό 10m	ρολό 10m		500	ρολό	19,70	τμχ
108349		εσωτερική γωνία	σετ 10 τμχ.	5 σετ	250		68,59	σετ
108350		εξωτερική γωνία	σετ 10 τμχ.	5 σετ	250		68,59	σετ





## Sika® SealTape F

Στεγανοποιητική & σφραγιστική ταινία για γεφύρωση ρωγμών και περιμετρικά σε πισίνες και δεξαμενές νερού

### ΕΦΑΡΜΟΓΕΣ

Ταινία στεγανοποίησης και σφράγισης ρωγμών, συνδυαστικά με στεγανοποιητικά προϊόντα Sika® για περιορισμό του κινδύνου διαρροών σε σημεία / περιοχές με κίνδυνο ρηγματώσης, όπως:

- Χώροι υγρών διεργασιών δημόσιας ή ιδιωτικής χρήσης
- Επαγγελματικής χρήσης ψυγεία, πλυντήρια, κουζίνες
- Πισίνες και δεξαμενές νερού, συνδυαστικά με επικαλύψεις κεραμικών πλακιδίων
- Μπαλκόνια και βεράντες

Κατάλληλη για εσωτερική και εξωτερική χρήση.

### ΧΑΡΑΚΤΗΡΙΣΤΙΚΑ

- Υψηλής ελαστικότητας
- Υψηλής αντοχής θραύσης
- Εύκολη στην εφαρμογή
- Στεγανή
- Καλή πρόσφυση σε στεγανοποιητικά προϊόντα Sika®
- Χημικά ανθεκτική
- Ανθεκτική έναντι υπεριώδους ακτινοβολίας



ΚΩΔΙΚΟΣ	#	ΠΕΡΙΓΡΑΦΗ	ΣΥΣΚΕΥΑΣΙΑ	ΚΙΒΩΤΙΟ	ΠΑΛΕΤΑ	ΕΛΑΧ.ΠΑΡ.	ΤΙΜΗ(€)	Μ.Τ.
535281			ρολό 25m		100		52,00	τμχ
535269		εσωτερική γωνία		20 τμχ	1.680	20 τμχ	9,50	τμχ
535280		εξωτερική γωνία		20 τμχ	1.680	20 τμχ	9,50	τμχ
535262		παρέμβυσμα δαπέδου		10 τμχ	750	10 τμχ	20,13	τμχ

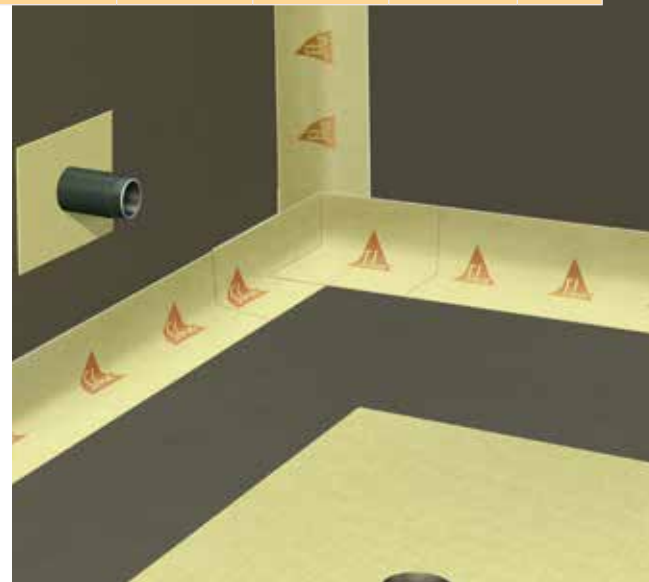
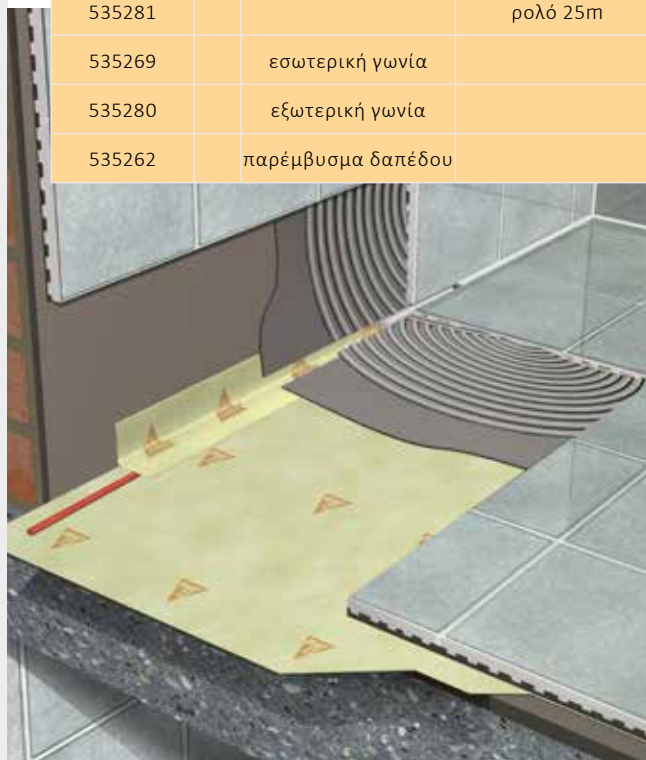

\* Υλικά κατόπιν παραγγελίας

\* Υλικά κατόπιν παραγγελίας

## Aquaseal Waterproof Tanking Tape

Αυτοεπικολούμενη ταινία στεγανοποίησης

### ΕΦΑΡΜΟΓΕΣ

Ειδική αυτοεπικολούμενη ταινία βουτυλικής βάσης με επένδυση fleece για στεγανή σφράγιση πριν τη διάστρωση πλακιδίων. Κατάλληλη:

- Σε χώρους υγρών διεργασιών, μπάνια, μπαλκόνια, δώματα, κ.λ.π.
- Συνδυαστικά με υγρές μεμβράνες στεγανοποίησης (Sikalastic®-560 /-612)
- Ως σύστημα με εύκαμπτα τσιμεντοειδή στεγανοποιητικά κονιάματα, (π.χ. Sikalastic®-1K)
- Για στεγανή σφράγιση σε ενώσεις σανίδων, γωνίες, κενά, ρωγμές και διεισδύσεις σωληνώσεων

### ΧΑΡΑΚΤΗΡΙΣΤΙΚΑ

- Υψηλή ελαστικότητα
- Ευκολία στην εφαρμογή
- Προσφέρει σταθερότητα σε διαγώνιες μετακινήσεις



ΚΩΔΙΚΟΣ	#	ΣΥΣΚΕΥΑΣΙΑ	ΚΙΒΩΤΙΟ	ΠΑΛΕΤΑ	ΕΛΑΧ.ΠΑΡ.	ΤΙΜΗ(€)	Μ.Τ.
683645		ρολό 10m	1 τμχ	280	κιβ.	35,75	τμχ

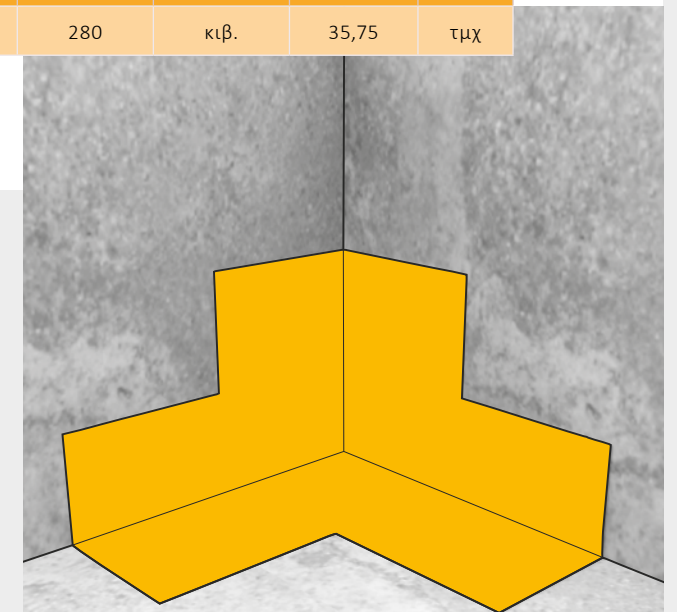
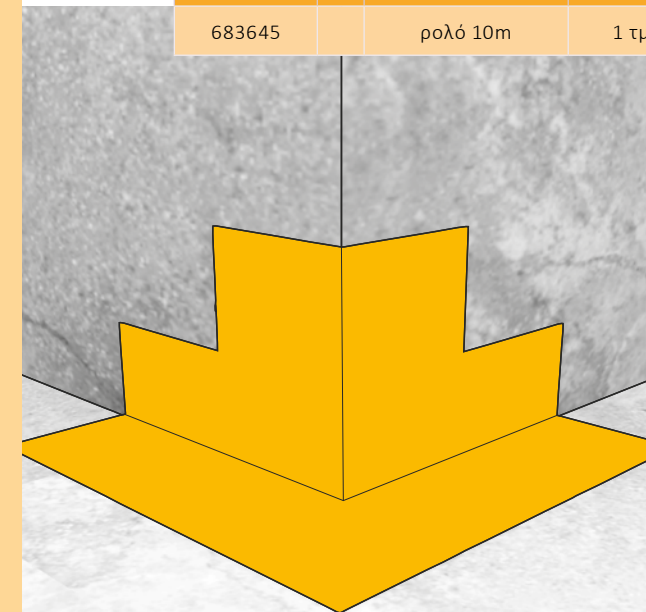



## Sika® Drain-400 GR Star

Ανάγλυφο φύλλο αποστράγγισης βάσης πολυαιθυλενίου υψηλής πυκνότητας

### ΕΦΑΡΜΟΓΕΣ

- Ως Φύλλο προστασίας συστημάτων στεγανοποίησης
- Διευκόλυνση απομάκρυνσης των νερών σε υπόγεια έργα όπως κήπους, τοιχία αντιστήριξης, βάθρα γεφυρών, κ.τ.λ.
- Προστασία συστημάτων στεγανοποίησης σε σήραγγες, φυτεμένα δώματα, ζαρντινιέρες, κ.τ.λ.

### ΧΑΡΑΚΤΗΡΙΣΤΙΚΑ

- Μεγάλη αντοχή σε χημική προσβολή
- Αντοχή σε διείδυση ριζικών συστημάτων
- Οικονομικό προϊόν
- Εύκολος τρόπος τοποθέτησης
- Υψηλή μηχανική αντοχή
- Ασφάλεια και προστασία για το σύστημα στεγανοποίησης



ΚΩΔΙΚΟΣ	#	ΠΕΡΙΓΡΑΦΗ	ΣΥΣΚΕΥΑΣΙΑ	ΠΑΛΕΤΑ	ΕΛΑΧ.ΠΑΡ.	ΤΙΜΗ(€)	Μ.Τ.
665311		2x30m, καφέ	ρολό 60m <sup>2</sup>	720	ρολό	1,60	m <sup>2</sup>

## Sika® Drain-500 Geo

Φύλλο αποστράγγισης και προστασίας, που παράγεται από πολυαιθυλένιο υψηλής πυκνότητας (HDPE) με εσοχές βάθους 8 mm και ένα στρώμα από γεωφάσματα(PP) κολλημένο στην κορυφή



### ΕΦΑΡΜΟΓΕΣ

Ως φύλλο αποστράγγισης και προστασίας για προδιαμορφωμένα συστήματα στεγανοποίησης με χρήση μεμβρανών, κονιαμάτων ή συστήματος Sika® White Box.

### ΧΑΡΑΚΤΗΡΙΣΤΙΚΑ

- Υψηλή ικανότητα αποστράγγισης
- Ολοκληρωμένο σύστημα φιλτραρίσματος
- Λειτουργεί ως προστατευτική στρώση ενάντια στα μηχανικά φορτία του εδάφους (νερό, έδαφος)
- Κατάλληλο για εφαρμογή και σε υγρά υποστρώματα



ΚΩΔΙΚΟΣ	#	ΠΕΡΙΓΡΑΦΗ	ΣΥΣΚΕΥΑΣΙΑ	ΠΑΛΕΤΑ	ΕΛΑΧ.ΠΑΡ.	ΤΙΜΗ(€)	Μ.Τ.
514906		2,4x20m, καφέ (φύλλο), λευκό (γεωφάσμα)	ρολό 48m <sup>2</sup>	288	ρολό	5,10	m <sup>2</sup>

\* Γλυκά κατόπιν παραγγελίας

\* Γλυκά κατόπιν παραγγελίας

## SikaRoof® Drainage Layer 20L2F

Γεωσυνθετικό φύλλο προστασίας και αποστράγγισης αποτελούμενο από τρισδιάστατο πυρήνα πολυμερών ινών, με δύο ενσωματωμένα γεωφάσματα



### ΕΦΑΡΜΟΓΕΣ

- Ως αποστραγγιστική στρώση σε υπόγειες κατασκευές, επιχωματωμένα τοιχία, κεκλιμένα στοιχεία, κ.α.
- Στρώση διαχωρισμού για προστασία της στεγανοποίησης
- Προστασία υπόγειων κατασκευών που έχουν στεγανοποιηθεί με ασφαλτικά γαλακτώματα
- Στρώση προστασίας κάτω από πλάκες σε δώματα
- Στρώση προστασίας μεμβρανών σηράγγων
- Στρώση διαχωρισμού και προστασίας σε φυτεμένους χώρους (π.χ. ζαρντινιέρες, ταρασόκηποι)



### ΧΑΡΑΚΤΗΡΙΣΤΙΚΑ

- Εύκολη τοποθέτηση
- Υψηλή αποστραγγιστική ικανότητα
- Καλή αντοχή σε χημικά
- Οικονομική προστασία
- Λειτουργεί ως προστατευτική στρώση ενάντια στα μηχανικά φορτία του εδάφους
- Απορροφά και φιλτράρει τα υπόγεια ύδατα, ενισχύοντας την ικανότητα απορροής του συνολικού συστήματος αποστράγγισης

ΚΩΔΙΚΟΣ	#	ΠΕΡΙΓΡΑΦΗ	ΣΥΣΚΕΥΑΣΙΑ	ΕΛΑΧ.ΠΑΡ.	ΤΙΜΗ(€)	Μ.Τ.
738972		2,4 x 20m, , ίνες αποστράγγισης (μαύρο), γεωφάσμα (λευκό)	ρολό 48m <sup>2</sup>	ρολό	10,00	m <sup>2</sup>





## Sarnavap® 1000 E

Στρώση ελέγχου υδρατμών – Φράγμα υδρατμών



### ΕΦΑΡΜΟΓΕΣ

- Ως στρώση ελέγχου υδρατμών - φράγμα υδρατμών [Vapour control layer (VCL)] πάνω στα περισσότερα συνήθη υποστρώματα. Το υπόστρωμα θα πρέπει να είναι ομαλό, ξηρό και να έχει επαρκή αντοχή κίνησης πεζών.
- Η στρώση ελέγχου υδρατμών – φράγμα υδρατμών Sarnavap® 1000 E χρησιμοποιείται επίσης σε επίπεδα δώματα και σε κεραμοσκεπές.

### ΧΑΡΑΚΤΗΡΙΣΤΙΚΑ

- Εύκολη και γρήγορη τοποθέτηση
- Παραμένει εύκαμπτο σε χαμηλές θερμοκρασίες
- Μεγάλη διάρκεια ζωής
- Δεν αποσυντίθεται
- Μόνιμη αντίσταση στη διάχυση υδρατμών
- Η υψηλή αντίσταση στη διάχυση υδρατμών το καθιστά κατάλληλο για χρήση σε συνδυασμό με όλες τις μεμβράνες.
- Ευρύ φάσμα εφαρμογών, καθώς μπορεί να χρησιμοποιηθεί σε εφαρμογές διαφόρων συστημάτων και/ή σε συνδυασμό με διαφορετικά δομικά υποστρώματα.
- Ανακυκλώσιμο



ΚΩΔΙΚΟΣ	#	ΠΕΡΙΓΡΑΦΗ	ΣΥΣΚΕΥΑΣΙΑ	ΠΑΛΕΤΑ	ΕΛΑΧ.ΠΑΡ.	ΤΙΜΗ(€)	Μ.Τ.
111277		ανοιχτό μπλε	ρολό 125m <sup>2</sup>	5250	ρολό	1,82	m <sup>2</sup>

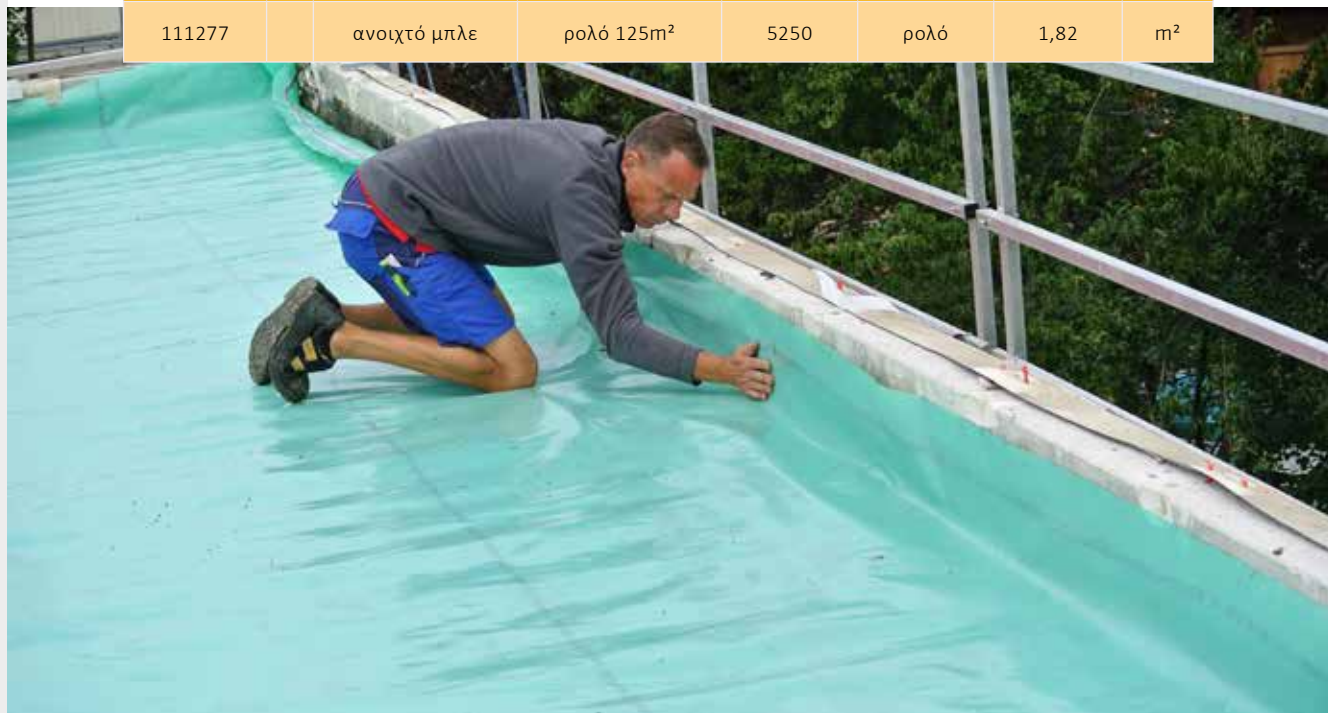

\* Υλικά κατόπιν παραγγελίας

## SikaProof® A+

Πλήρως επικολλούμενη μεμβράνη στεγανοποίησης βάσεως FPO για υπόγειες κατασκευές



### ΕΦΑΡΜΟΓΕΣ

Φράγμα υγρασίας, προστασία κατασκευών σκυροδέματος και στεγανοποίηση υπόγειων κατασκευών σκυροδέματος έναντι διείσδυσης νερού. Κατάλληλη για εφαρμογή σε:

- Υπόγειες οπλισμένες πλάκες σκυροδέματος
- Υπόγεια οπλισμένα τοιχεία σκυροδέματος με μονό και διπλό καλούπι
- Επεκτάσεις και εργασίες ανακατασκευών
- Προκατασκευασμένα στοιχεία

### ΧΑΡΑΚΤΗΡΙΣΤΙΚΑ

- Εφαρμογή πριν την τοποθέτηση του οπλισμού και την έγχυση του σκυροδέματος
- Διπλή συγκόλληση: Μηχανικά και χημικά (πρόσφυση του συγκολλητικού) με το νωπό σκυρόδεμα
- Υψηλής ευκαμψίας και με δυνατότητα γεφύρωσης ρωγμών
- Χωρίς διείσδυση νερού μεταξύ κατασκευής σκυροδέματος και μεμβράνης
- Υψηλής στεγανότητας, ελεγμένη σύμφωνα με πολλά ισχύοντα πρότυπα και κανονισμούς
- Ανθεκτική σε επιθετικά χημικά που περιέχονται σε υπόγεια ύδατα και στο έδαφος
- Εύκολη στην τοποθέτηση με πλήρως επι-



κολλούμενες ραφές

- Μπορεί να συνδυαστεί με άλλα εγκεκριμένα συστήματα στεγανοποίησης / σφράγισης αρμών & ενώσεων της Sika®

ΚΩΔΙΚΟΣ	#	ΠΕΡΙΓΡΑΦΗ	ΣΥΣΚΕΥΑΣΙΑ	ΚΙΒ.	ΕΛΑΧ.ΠΑΡ.	ΤΙΜΗ(€)	Μ.Τ.
424701		SikaProof FixTape-50 RO 0,05/20	ρολό 20m	5 ρολά	ρολό	2,61	m
571640	*	SikaProof A+ 12 RO 1,00/20	ρολό 20m <sup>2</sup>		ρολό	22,02	m <sup>2</sup>
571641		SikaProof A+ 12 RO 2,00/20	ρολό 40m <sup>2</sup>		ρολό	20,18	m <sup>2</sup>
640220		SikaProof A+ 08 2,00/25	ρολό 50m <sup>2</sup>		ρολό	15,00	m <sup>2</sup>
640222	*	SikaProof A+ 08 RO 1,00/25	ρολό 25m <sup>2</sup>		ρολό	16,23	m <sup>2</sup>
712327		SikaProof Tape A+ N RO 0,12/20	ρολό 20m	2 ρολά	ρολό	7,15	m
577412		SikaProof Sandwich Tape RO 0,05/25	ρολό 25m	5 ρολά	ρολό	4,20	m
697516		SikaProof ExTape-100 RO 0,10/20	ρολό 20m	6 ρολά	ρολό	5,37	m
		SikaProof Adhesive-02 (A+B)	Σετ 20,6kg (A+B)			67,00	σετ
720658		SikaProof Adhesive-02 (A) C1115 Ka	δοχείο 5kg		δοχείο	28,00	τμχ
720659		SikaProof Adhesive-02 (B) C1115 Bg	δοχείο 15,6kg		δοχείο	39,00	τμχ
732358		SikaProof Primer-02	δοχείο 5kg		δοχείο	5,60	kg
457589		SikaProof Patch-200B RO 0,20/20	ρολό 20m		ρολό	12,20	m

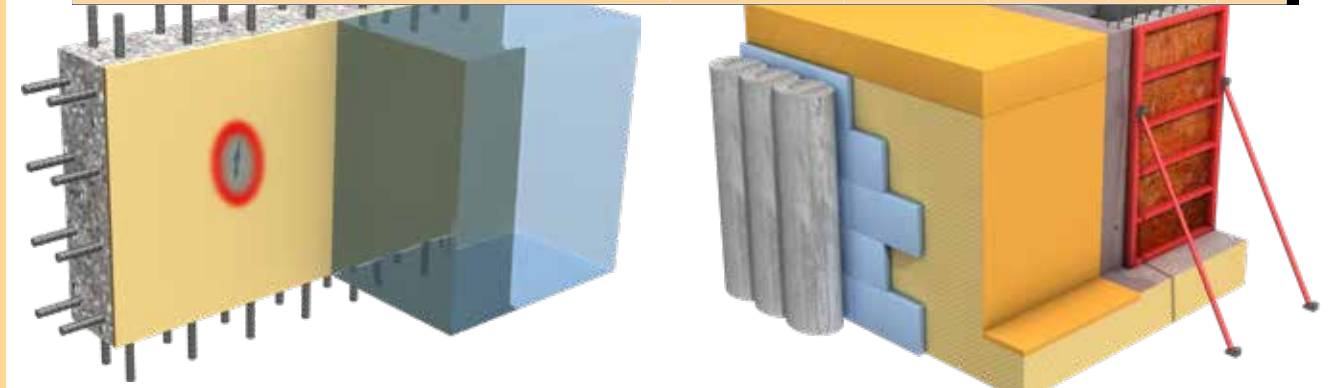

\* Υλικά κατόπιν παραγγελίας



## Sikaplan® WP-1100

Μεμβράνη στεγανοποίησης υπόγειων έργων



### ΕΦΑΡΜΟΓΕΣ

Στεγανοποίηση σηράγγων και άλλων υπόγειων κατασκευών

### ΧΑΡΑΚΤΗΡΙΣΤΙΚΑ

- Ανθεκτική σε γήρανση
- Υψηλή εφελκυστική αντοχή και επιμήκυνση
- Ανθεκτική σε διεισδύσεις ριζικών συστημάτων
- Υψηλή διαστασιολογική σταθερότητα
- Ευκαμψία σε χαμηλές θερμοκρασίες
- Θερμοσυγκολλούμενη
- Κατάλληλη για τοποθέτηση επί υγρών ή νωπών υποστρωμάτων
- Κατάλληλη για επαφή με όξινο "μαλακό" νερό (χαμηλό pH, χημικά επιθετικό προς το σκυρόδεμα)
- Μη ανθεκτική σε ασφαλτικά



ΚΩΔΙΚΟΣ	#	ΠΕΡΙΓΡΑΦΗ	ΣΥΣΚΕΥΑΣΙΑ	ΠΑΛΕΤΑ	ΕΛΑΧ.ΠΑΡ.	ΤΙΜΗ(€)	Μ.Τ.
57390		κίτρινο/μαύρο, 15HL, 1,5 mm	ρολό 44m <sup>2</sup> (2,2x20)	880	ρολό	12,26	m <sup>2</sup>
57291		κίτρινο/μαύρο, 20HL, 2,0mm	ρολό 44m <sup>2</sup> (2,2x20)	660	ρολό	15,50	m <sup>2</sup>

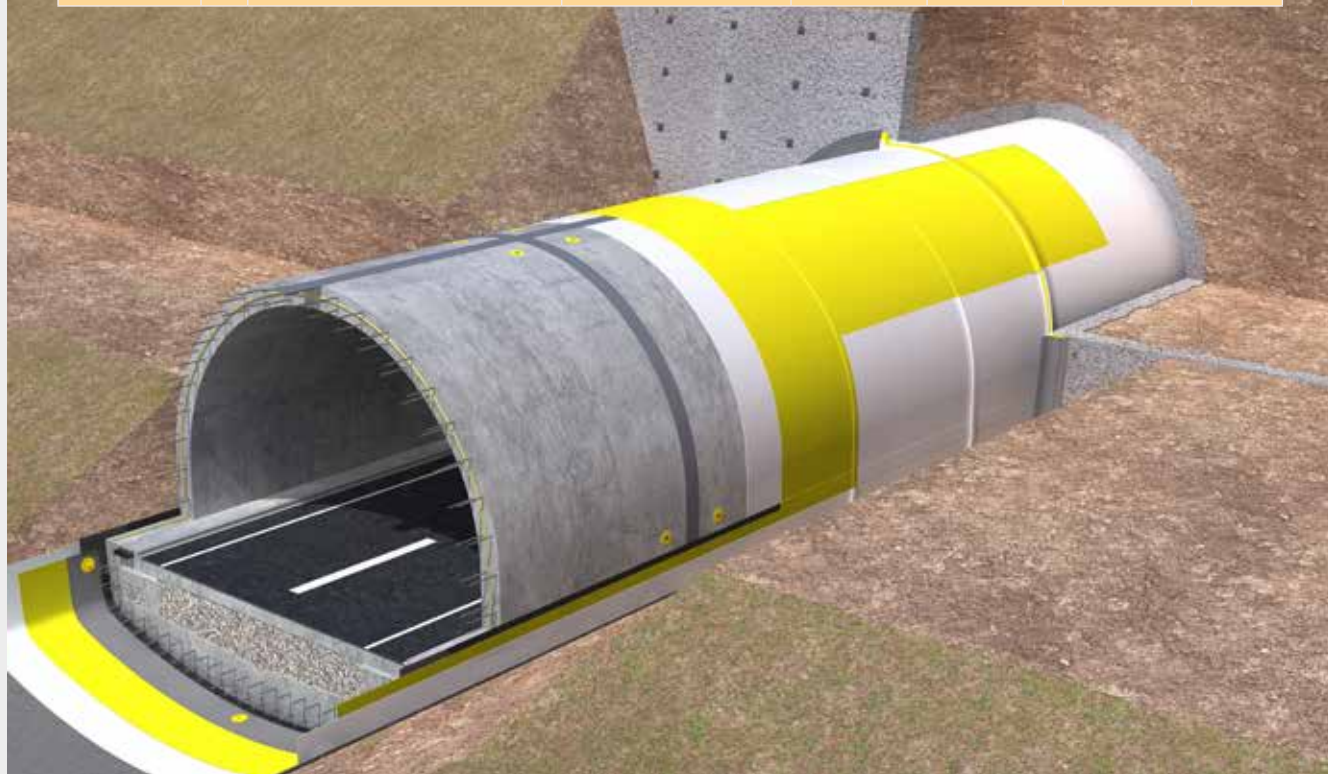

\* Υλικά κατόπιν παραγγελίας

\* Υλικά κατόπιν παραγγελίας

## Sika® Injection-105 RC

Ελαστικός, πολυουρεθανικός, ενέσιμος αφρός για προσωρινή στεγανοποίηση

### ΕΦΑΡΜΟΓΕΣ

- Για προσωρινή στεγανοποίηση ρηγματώσεων υψηλής διείσδυσης νερού, ρωγμές με και χωρίς κινητικότητα, κοιλότητες σε κατασκευές σκυροδέματος, πλινθοδομές και λιθοδομές καθώς και τεχνικών έργων θεμελίωσης (τοιχούς αντιστήριξης)
- Κατάλληλο για κατασκευές στις οποίες αναμένονται μικρές μετακινήσεις
- Για μόνιμη σφράγιση και στεγανοποίηση ρωγμών εφαρμόστε σε δεύτερη φάση Sika® Injection 201-CE ή Sika® Injection-203

### ΧΑΡΑΚΤΗΡΙΣΤΙΚΑ

- Δεν αντιδρά, παρά μόνο όταν έρθει σε επαφή με νερό
- Μπορεί να εφαρμοστεί με αντλία ενεμάτων ενός συστατικού
- Η αναλογία ανάμειξης 1:1 επιτρέπει εύκολη και ασφαλή εφαρμογή με ενός ή δύο συστατικών αντλία
- Η ελεύθερη διόγκωση του αφρού σε επαφή με το νερό είναι 15πλάσια
- Η ταχύτητα διόγκωσης του αφρού εξαρτάται από τη θερμοκρασία του μείγματος, την ίδια



την κατασκευή και την επαφή με το νερό, καθώς και από τις υδροδυναμικές συνθήκες  
- Σε χαμηλές θερμοκρασίες (<+10°C) μπορεί να επιταχυνθεί με επιταχυντή Sika® Injection – AC10

ΚΩΔΙΚΟΣ	#	ΠΕΡΙΓΡΑΦΗ	ΣΥΣΚΕΥΑΣΙΑ	ΠΑΛΕΤΑ	ΤΙΜΗ(€)	Μ.Τ.
			Σετ 21g, Συστ. (A+B)		23,73	kg
182666		υγρό, άχρωμο	δοχείο 10kg, Συστ. A	500	23,73	kg
182667		υγρό, καφέ	δοχείο 11kg, Συστ. B	550	23,73	kg
Sika® Injection AC-10 (επιταχυντής)						
153546	*	υγρό, άχρωμο	δοχείο 1kg	99	42,23	kg





## Sika® Injection-201 CE

Ενέσιμη ρητίνη για μόνιμη σφράγιση διαρροών νερού



### ΕΦΑΡΜΟΓΕΣ

- Μόνιμα στεγανή σφράγιση σε ρωγμές και κατασκευαστικούς αρμούς κατασκευών σκυροδέματος, πλινθοδομές και λιθοδομές
- Μπορεί να εφαρμοστεί ως ένεμα στα συστήματα SikaFuko®

### ΧΑΡΑΚΤΗΡΙΣΤΙΚΑ

- Μόνιμα ελαστικό - απορροφά ενδεχόμενες μικρομετακινήσεις
- Δε συρρικνώνεται σε ξηρές συνθήκες
- Ιδιαίτερα λεπτόρρευστο - διεισδύει σε ρωγμές πλάτους > 0,2mm
- Αδρανές και χημικά σταθερό
- Ελεύθερο διαλύτη, φιλικό στο περιβάλλον
- Μπορεί να εφαρμοστεί με αντλία ενεμάτων ενός συστατικού
- Σε χαμηλές θερμοκρασίες (<+10°C) μπορεί να επιταχυνθεί με επιταχυντή Sika® Injection-AC-20



ΚΩΔΙΚΟΣ	#	ΠΕΡΙΓΡΑΦΗ	ΣΥΣΚΕΥΑΣΙΑ	ΠΑΛΕΤΑ	ΤΙΜΗ(€)	Μ.Τ.
			Σετ 20,6kg, Συστ. (A+B)		20,10	kg
182583		υγρό, άχρωμο	δοχείο 10kg, Συστ. A	500	20,10	kg
182584		υγρό, καφέ	δοχείο 10,6kg, Συστ. B	530	20,10	kg
Sika® Injection AC-20 (επιταχυντής)						
152750	*	υγρό, άχρωμο	δοχείο 1kg	99	45,32	kg

\* Υλικά κατόπιν παραγγελίας

## Sika® MultiSeal

Αυτοκόλλητη ταινία σφράγισης ασφαλτικής βάσης

### ΕΦΑΡΜΟΓΕΣ

Σφράγιση και επισκευή σε περίπτωση εισχώρησης νερού σε:

- Οροφές συμπεριλαμβανομένων φύλλων λαμαρίνας
- Ρωγμές κτιρίων
- Ασφαλτόπανα και άλλους τύπους φύλλων οροφής

### ΧΑΡΑΚΤΗΡΙΣΤΙΚΑ

- Πολύ εύκολο στην εφαρμογή
- Οικονομικό προϊόν
- Καλή πρόσφυση σε διαφορετικά υποστρώματα
- Ανθεκτικό σε UV ακτινοβολία
- Μπορεί να βαφτεί
- Μπορεί να εφαρμοστεί σε χαμηλές θερμοκρασίες



ΚΩΔΙΚΟΣ	#	ΠΕΡΙΓΡΑΦΗ	ΣΥΣΚΕΥΑΣΙΑ	ΚΙΒΩΤΙΟ	ΠΑΛΕΤΑ	ΕΛΑΧ.ΠΑΡ.	ΤΙΜΗ(€)	Μ.Τ.
3858		γκρι, πλάτος 5cm	τμχ. 10m	6 τμχ	732	κιβ.	11,15	τμχ
3732		γκρι, πλάτος 10cm	τμχ. 10m	3 τμχ	366	κιβ.	19,39	τμχ
3733		γκρι, πλάτος 15cm	τμχ. 10m	2 τμχ	244	κιβ.	28,53	τμχ
3735		γκρι, πλάτος 30cm	τμχ. 10m	1 τμχ	122	κιβ.	55,41	τμχ
122846		γκρι, πλάτος 100cm	τμχ. 10m	1 τμχ	30	κιβ.	158,93	τμχ
170693		γκρι αλουμινίου, πλάτος 10cm	τμχ. 10m	3 τμχ	366	κιβ.	19,39	τμχ
170695		γκρι αλουμινίου, πλάτος 15cm	τμχ. 10m	2 τμχ	244	κιβ.	28,53	τμχ
85035		κεραμιδί, πλάτος 20cm	τμχ. 10m	3 τμχ	198	κιβ.	36,27	τμχ
3737		κεραμιδί, πλάτος 30cm	τμχ. 10m	1 τμχ	122	κιβ.	55,41	τμχ
122845		κεραμιδί, πλάτος 60cm	τμχ. 10m	1 τμχ	56	κιβ.	96,79	τμχ

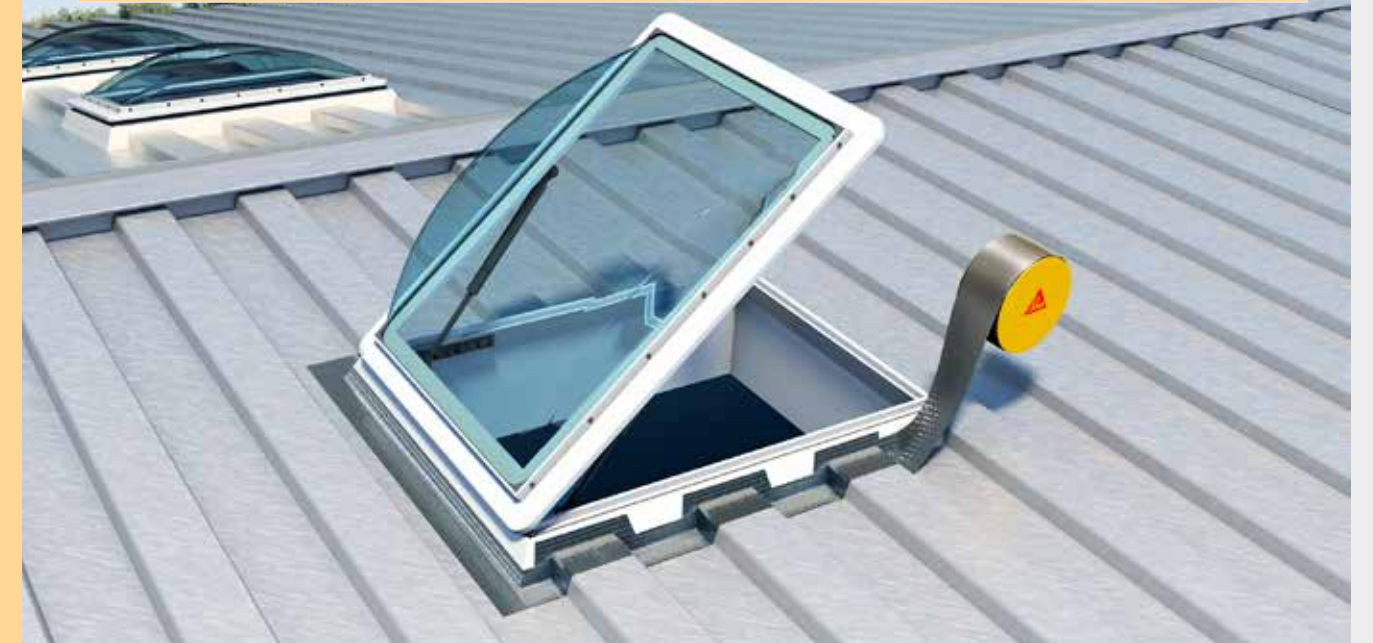

\* Υλικά κατόπιν παραγγελίας



## Sika® MultiSeal BT

Αυτοκόλλητη σφραγιστική ταινία πολλαπλών χρήσεων, βουτυλικής βάσης

### ΕΦΑΡΜΟΓΕΣ

Για σφράγιση και επισκευή έναντι διείσδυσης νερού σε:

- Στέγες, συμπεριλαμβανομένων μεταλλικών φύλλων
- Προσόψεις
- Σπασμένα κεραμίδια
- Φθαρμένες υδρορροές
- Καμινάδες και φεγγίτες
- Σωληνώσεις συστημάτων κλιματισμού
- Κοντέινερ
- Αγωγούς συστημάτων εξαερισμού

### ΧΑΡΑΚΤΗΡΙΣΤΙΚΑ

- Ψυχρής εφαρμογής
- Αυτοκόλλητη
- Καλή πρόσφυση σε πλαστικό, γυαλί, μέταλλο, πολυκαρβονικά, ξύλο και σχεδόν σε όλα τα συνήθη οικοδομικά υλικά
- Εξαιρετική πρόσφυση σε χαμηλές θερμοκρασίες
- Ανθεκτική σε καιρικές επιδράσεις
- Εξαιρετική ανθεκτικότητα κατά την έκθεση σε υψηλές θερμοκρασίες
- Δε ρέει σε υψηλές θερμοκρασίες



- Δε λαδώνει τις επιφάνειες
- Ανθεκτική σε σκίσιμο, γήρανση και υπεριώδη ακτινοβολία
- Χωρίς διαλύτες

ΚΩΔΙΚΟΣ	#	ΠΕΡΙΓΡΑΦΗ	ΣΥΣΚΕΥΑΣΙΑ	ΚΙΒΩΤΙΟ	ΠΑΛΕΤΑ	ΕΛΑΧ.ΠΑΡ.	ΤΙΜΗ(€)	Μ.Τ.
428260		γκρι, πλάτος 10cm, βουτυλική	τμχ. 10m	3 τμχ	366	κιβ.	24,39	τμχ
551326		γκρι αλουμινίου, πλάτος 5cm, βουτυλική	τμχ. 10m	6 τμχ	732	κιβ.	12,20	τμχ



\* Υλικά κατόπιν παραγγελίας

## SikaFill®

Ελαστική ακρυλική στεγανοποιητική επίστρωση



### ΕΦΑΡΜΟΓΕΣ

- Στεγανοποίηση δωμαίων με επισκεψιμότητα, εφαρμοσμένο πάνω σε διάφορα υποστρώματα όπως κεραμικά πλακίδια, ινοπλισμένα κονιάματα, τσίγκο, αλουμίνιο, ξύλο, πλακίδια, τούβλα, κονιάματα, σκυρόδεμα, ασφαλτόπανα με τελική επένδυση φύλλου αλουμινίου
- Για την προστασία στηθαίων και διαχωριστικών τοίχων από υγρασία και πιθανές διεισδύσεις νερού

### ΧΑΡΑΚΤΗΡΙΣΤΙΚΑ

- Αδιαπέραστο από τη βροχή
- Υψηλής ελαστικότητας
- Ανθεκτικό στις καιρικές επιδράσεις
- Εύκολο στην εφαρμογή
- Οικονομικό προϊόν
- Καλή δυνατότητα διείσδυσης
- Γεφυρώνει μικρορηγματώσεις του υποστρώματος
- Καλή πρόσφυση σε διάφορα υποστρώματα
- Υδατικής βάσης, μη τοξικό, άφλεκτο

### ΚΑΤΑΝΑΛΩΣΗ

1-2 kg/m<sup>2</sup> σε 2 ή περισσότερες στρώσεις



ΚΩΔΙΚΟΣ	#	ΠΕΡΙΓΡΑΦΗ	ΣΥΣΚΕΥΑΣΙΑ	ΚΙΒΩΤΙΟ	ΠΑΛΕΤΑ	ΕΛΑΧ.ΠΑΡ.	ΤΙΜΗ(€)	Μ.Τ.
581994		κεραμιδί	τμχ. 1kg	12 τμχ	396	κιβ.	8,14	τμχ
581997		λευκό	τμχ. 1kg	12 τμχ	396	κιβ.	8,14	τμχ
581996		γκρι	τμχ. 1kg	12 τμχ	396	κιβ.	8,14	τμχ
510166		λευκό	δοχείο 5kg		96		29,75	τμχ
510164		κεραμιδί	δοχείο 5kg		96		29,75	τμχ
510165		λευκό	δοχείο 20kg		33		98,88	τμχ
510163		κεραμιδί	δοχείο 20kg		33		98,88	τμχ



\* Υλικά κατόπιν παραγγελίας



## Sikagard®-570 W Pele Elástica®+Fibras

Ενός συστατικού, επαλειφόμενη, ελαστο-πλαστική, ινοπλισμένη μεμβράνη υγρομόνωσης δωματίων



### ΕΦΑΡΜΟΓΕΣ

- Ως υγρή μεμβράνη στεγανοποίησης για δώματα με περιστασιακή κυκλοφορία πεζών και περιφερειακές κατακόρυφες επιφάνειες
- Σε υποστρώματα, όπως αυλακωτά φύλλα, ασφαλτικά κεραμίδια, σκυρόδεμα, κονιάματα, ψευδάργυρος και χάλυβας

### ΧΑΡΑΚΤΗΡΙΣΤΙΚΑ

- Ινοπλισμένο
- Δυνατότητα γεφύρωσης ρωγμών
- Καλή πρόσφυση σε διάφορα υποστρώματα
- Υψηλή χρωματική σταθερότητα/δεν κιτρινίζει
- Εύκολο στην εφαρμογή
- Μη ανθεκτικό σε στάσιμα νερά
- Εφαρμόζεται και σε κάθετες επιφάνειες

### ΚΑΤΑΝΑΛΩΣΗ

- Αραιωμένο με 10% νερό (ως αστάρι): ~0,7 – 0,9 kg/m<sup>2</sup>/στρώση
- Σε δώματα: ~1,0 kg/m<sup>2</sup>/στρώση (2-3 στρώσεις)
- Σε κατακόρυφες επιφάνειες: ~0,5 kg/m<sup>2</sup>/στρώση (2 στρώσεις)



ΚΩΔΙΚΟΣ	#	ΠΕΡΙΓΡΑΦΗ	ΣΥΣΚΕΥΑΣΙΑ	ΠΑΛΕΤΑ	ΕΛΑΧ.ΠΑΡ.	ΤΙΜΗ(€)	Μ.Τ.
474698	*	λευκό	δοχείο 18kg	22	22	110,00	τμχ



\* Υλικά κατόπιν παραγγελίας

\* Υλικά κατόπιν παραγγελίας

## Sikalastic®-560

Υγρή μεμβράνη στεγανοποίησης δωματίων βασισμένη στην τεχνολογία CET



### ΕΦΑΡΜΟΓΕΣ

- Σύστημα στεγανοποίησης δωματίων σε νέες κατασκευές και σε εργασίες ανακαίνισης
- Σε δώματα με πολύπλοκα σχήματα και λεπτομέρειες, ακόμα και όταν υπάρχει περιορισμένη προσβασιμότητα
- Για κοστολογικά αποδοτική επέκταση του κύκλου ζωής σε συστήματα στεγανοποίησης δωματίων που έχουν αστοχήσει
- Τελική στρώση υψηλής ανακλαστικότητας που βελτιώνει την ενεργειακή απόδοση μειώνοντας το κόστος ψύξης

### ΧΑΡΑΚΤΗΡΙΣΤΙΚΑ

- Ενός συστατικού έτοιμο προς χρήση
- Ανθεκτική στην υπεριώδη ακτινοβολία, στον κιτρινισμό και στις καιρικές επιδράσεις
- Υψηλής ελαστικότητας με ικανότητα γεφύρωσης ρωγμών
- Μη τοξική, βάσεως νερού
- Εξαιρετική πρόσφυση σε πορώδη και μη υποστρώματα
- Μεμβράνη στεγανοποίησης δωματίων χωρίς ραφές και ενώσεις
- Διαπερατή από υδρατμούς
- Μπορεί να ενισχυθεί με οπλισμό



### ΚΑΤΑΝΑΛΩΣΗ

- Σύστημα χωρίς οπλισμό: ~ 0,9 - 1,4 kg/m<sup>2</sup>
- Σύστημα με οπλισμό: ~ 2,1 – 2,8 kg/m<sup>2</sup>

ΚΩΔΙΚΟΣ	#	ΠΕΡΙΓΡΑΦΗ	ΣΥΣΚΕΥΑΣΙΑ	ΠΑΛΕΤΑ	ΤΙΜΗ(€)	Μ.Τ.
523583		λευκό	δοχείο 20kg	440	6,26	kg





## Sikalastic® -612

Υψηλής απόδοσης, πολυουρεθανική, υγρή μεμβράνη στεγανοποίησης, τεχνολογίας MTC



### ΕΦΑΡΜΟΓΕΣ

- Στεγανοποίηση σε επίπεδες και κεκλιμένες επιφάνειες
- Εφαρμογή σε νέες κατασκευές και εργασίες ανακαίνισης
- Κατάλληλη για στεγανοποίηση λεπτομερειών ή για τοπικές επισκευές σε δώματα
- Εφαρμογή σε σκυρόδεμα, άσφαλτο, ασφαλτικές μεμβράνες, τούβλο, αυλακωτά φύλλα
- Για στεγανοποίηση κάτω από επικολλημένα πλακίδια σε βεράντες και μπαλκόνια

### ΧΑΡΑΚΤΗΡΙΣΤΙΚΑ

- Μεμβράνη στεγανοποίησης χωρίς αρμούς & ενώσεις, βασισμένη σε τεχνολογία ωρίμανσης που ενεργοποιείται από την υγρασία αλλά δεν επηρεάζεται από αυτή κατά τη διάρκεια της ωρίμανσης (MTC)
- Ενόσ συστατικού προϊόν, έτοιμο προς χρήση
- Ψυχρής εφαρμογής
- Ταχείας ωρίμανσης
- Μπορεί να ενισχυθεί με οπλισμό
- Διαπερατή από υδρατμούς



### ΚΑΤΑΝΑΛΩΣΗ

- Σύστημα χωρίς οπλισμό: ~ 0,7 – 2,0lt/ m<sup>2</sup> (~1,0-2,82kg/m<sup>2</sup>) ανάλογα με το σύστημα
- Σύστημα με οπλισμό: ~2lt/m<sup>2</sup> (~2,82kg/m<sup>2</sup>)

ΚΩΔΙΚΟΣ	#	ΠΕΡΙΓΡΑΦΗ	ΣΥΣΚΕΥΑΣΙΑ	ΚΙΒΩΤΙΟ	ΠΑΛΕΤΑ	ΕΛΑΧ.ΠΑΡ.	ΤΙΜΗ(€)	Μ.Τ.
514528		λευκό	δοχείο 1kg	18 τμχ	324	κιβ.	18,07	τμχ
515706		λευκό	δοχείο 5lt (7,1kg)		72		70,00	τμχ
515703		λευκό	δοχείο 15lt (21,3kg)		33		142,00	τμχ

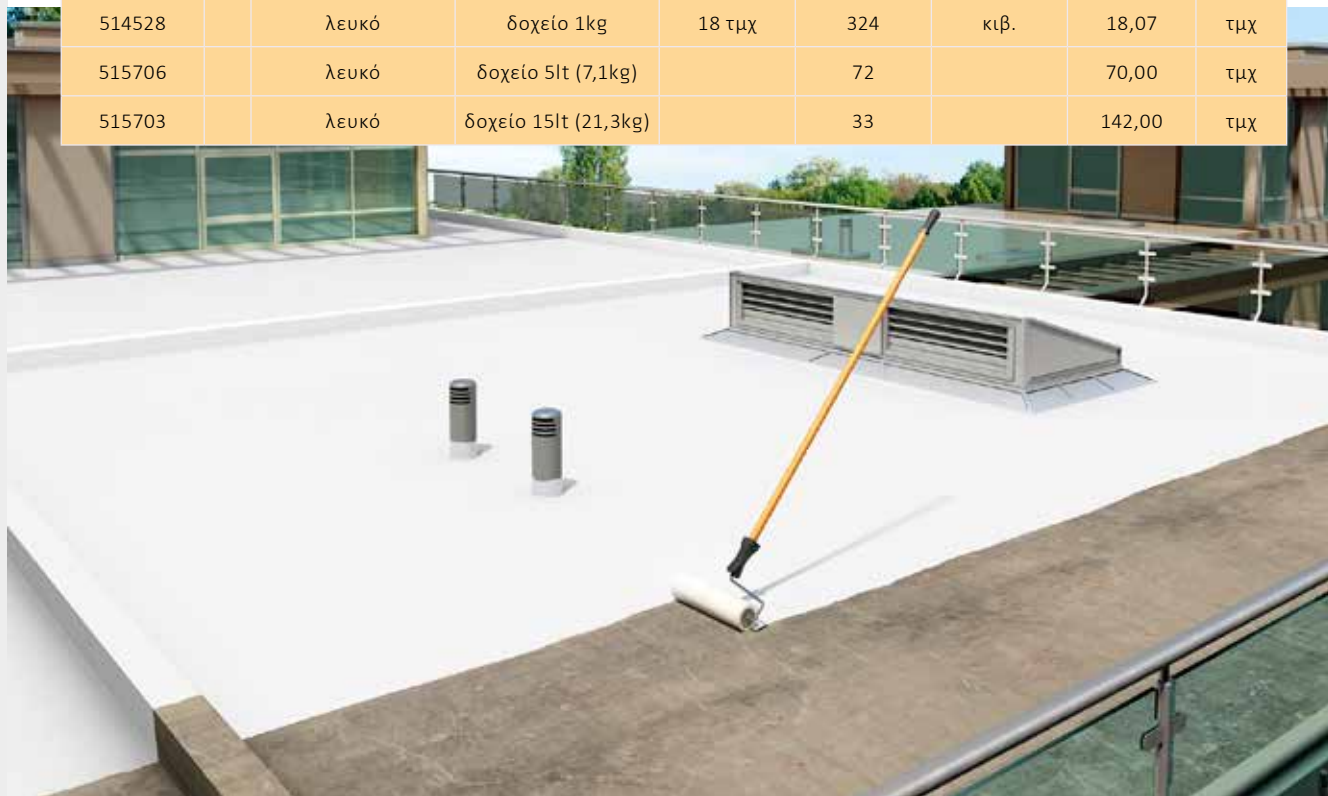

\* Υλικά κατόπιν παραγγελίας

## Sika® Reemat Premium

Οπλισμός από υαλοπίλημα για υγρές μεμβράνες στεγανοποίησης δωματίων



### ΕΦΑΡΜΟΓΕΣ

Οπλισμός για τις υγρές μεμβράνες στεγανοποίησης δωματίων:

- Sikalastic®-560
- Sikalastic®-612
- Sikalastic®-601 BC
- Sikalastic®-621 TC
- Σε συστήματα SikaRoof® MTC

### ΧΑΡΑΚΤΗΡΙΣΤΙΚΑ

- Εύκολη και γρήγορη εφαρμογή σε επιφάνειες και λεπτομέρειες
- Προσαρμόζεται σε σχήματα και λεπτομέρειες διαφορετικής γεωμετρίας
- Εξασφαλίζει το σωστό πάχος της βασικής στρώσης στεγανοποίησης
- Ενισχύει την ικανότητα γεφύρωσης ρωγμών της βασικής στρώσης



ΚΩΔΙΚΟΣ	#	ΠΕΡΙΓΡΑΦΗ	ΣΥΣΚΕΥΑΣΙΑ	ΠΑΛΕΤΑ	ΤΙΜΗ(€)	Μ.Τ.
514526		1,25x90	ρολόι 112,5m <sup>2</sup>	1800	3,05	m <sup>2</sup>

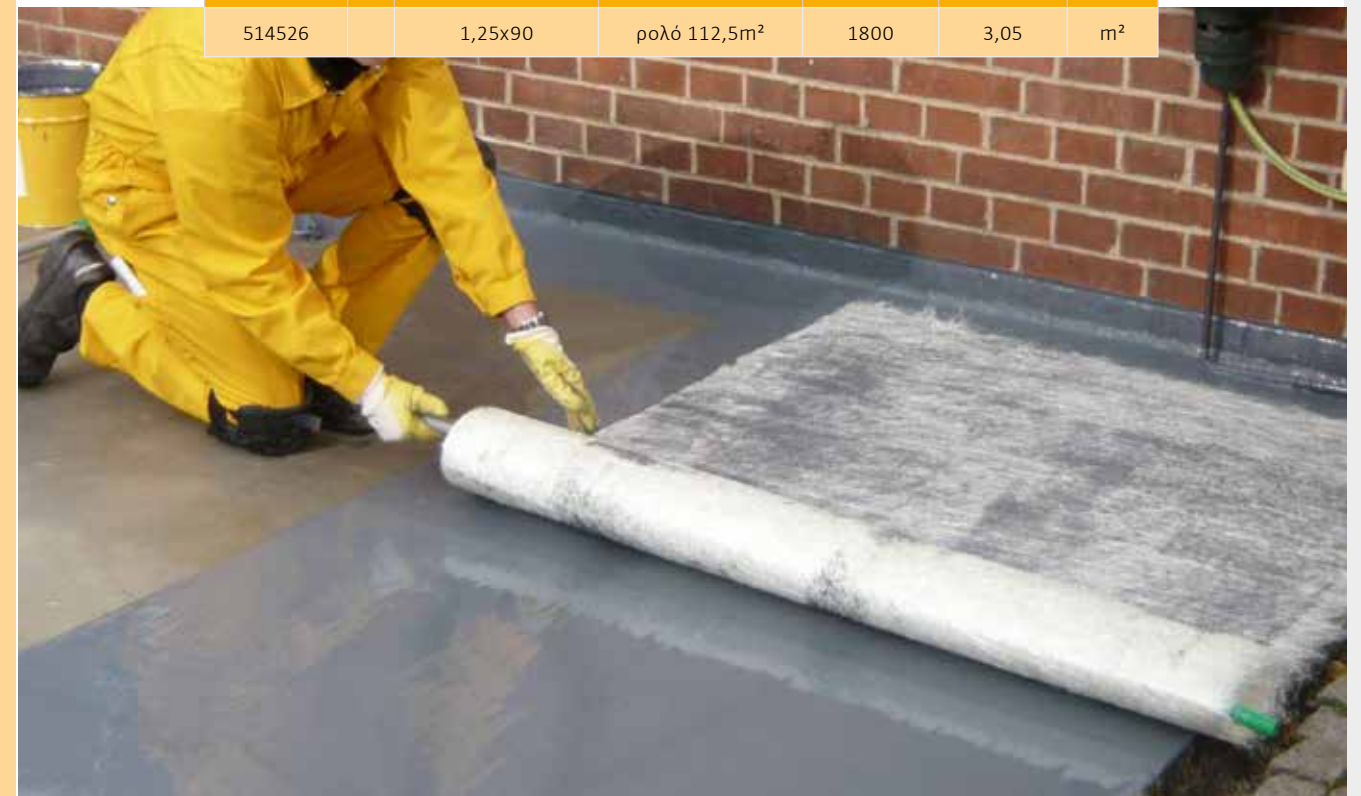

\* Υλικά κατόπιν παραγγελίας



## Sika® Bonding Primer

2-συστατικών, υδατικής βάσης εποξειδικό αστάρι για σταθεροποίηση υποστρώματων και βελτίωση της πρόσφυσης των συστημάτων SikaRoof MTC® και των προϊόντων της γκάμας Sikalastic®, Sikafloor® και Sikagard®

### ΕΦΑΡΜΟΓΕΣ

Πολλαπλών χρήσεων αστάρι για χρήση σε:

- Συστήματα SikaRoof® MTC
- Συστήματα υγρομόνωσης δωματίων Sikalastic®
- Συστήματα στεγανοποίησης μπαλκονιών και εξωτερικών χώρων Sikafloor®
- Βαφές υψηλής υγιεινής Sikagard®
- Υποστρώματα από σκυρόδεμα, τοιχοποιία, πλακάκια, μονωτικούς αφρούς, ασφαλτικά υποστρώματα, σοβά, τσιμεντοειδή επιχρίσματα, κονιάματα δαπέδων και κονιάματα τοιχοποιίας.

### ΧΑΡΑΚΤΗΡΙΣΤΙΚΑ

- Ταχείας ωρίμανσης, μπορεί να επικαλυφθεί μετά από 1-2 ώρες
- Μεγάλος χρόνος εργασιμότητας - έως και 12 ώρες
- Αδύναμης οσμής, προϊόν υδατικής βάσης
- Σταθεροποιεί σκονισμένα ή ψαθυρά υποστρώματα
- Προσδίδει ομοιόμορφη απορροφητικότητα στο υπόστρωμα
- Ενισχύει την πρόσφυση σε ένα ευρύ φάσμα υποστρώματων



- Εύκολη εφαρμογή με βούρτσα ή ρολό

### ΚΑΤΑΝΑΛΩΣΗ

0,10-0,30 kg/m<sup>2</sup> (0,10-0,30 lt/m<sup>2</sup>) ανά στρώση

ΚΩΔΙΚΟΣ	#	ΠΕΡΙΓΡΑΦΗ	ΣΥΣΚΕΥΑΣΙΑ	ΠΑΛΕΤΑ	ΤΙΜΗ(€)	Μ.Τ.
174274		5,16 kg	Σετ 5lt, Συστ. (A+B)	72	72,3	τμχ.
			Σετ 15lt, Συστ. (A+B)		192,40	τμχ.
174100	*	12,36 kg	δοχείο 12lt, Συστ. Α	33	139,68	τμχ
174101	*	3,10 kg	δοχείο 3lt, Συστ. Β	33	52,72	τμχ

\* Υλικά κατόπιν παραγγελίας

## Sikalastic® Primer MP

2-συστατικών εποξειδικό αστάρι για σταθερή και ανθεκτική πρόσφυση υγρών μεμβρανών Sikalastic® σε υποστρώματα σκυροδέματος ή μετάλλου

### ΕΦΑΡΜΟΓΕΣ

- Ως αστάρι/στρώση σφράγισης υποστρώματων από σκυρόδεμα
- Αστάρι για συστήματα πολουρίας και πολουρεθάνης Sikalastic® (PU ή PUA)
- Αστάρι για μεταλλικές επιφάνειες κατάλληλα προετοιμασμένες
- Για εσωτερική και εξωτερική χρήση

### ΧΑΡΑΚΤΗΡΙΣΤΙΚΑ

- Εξαιρετική πρόσφυση σε προετοιμασμένες επιφάνειες σκυροδέματος και μετάλλων
- Πολύ καλή πρόσφυση σε κατάλληλα προετοιμασμένο νωπό σκυρόδεμα
- Μειώνει το χρόνο αναμονής για την εφαρμογή των συστημάτων Sikalastic® PU και PUA σε πλάκες οροφής μετά από βροχόπτωση και μετά την προετοιμασία της επιφάνειας με υδροβολή
- 100% στερεά, χωρίς πτητικές οργανικές ενώσεις (VOC)
- Χαμηλού ιξώδους
- Άοσμο, χωρίς τοξικούς ατμούς
- Ειδικά σχεδιασμένο ως σύστημα με προϊόντα Sikalastic® PUA και PU
- Εξαλείφει τις οπές μεγέθους "καρφίτσας"
- Εφαρμόζεται με πινέλο, ψεκασμό ή ρολό



### ΚΑΤΑΝΑΛΩΣΗ

- 300-600gr/m<sup>2</sup>
- Χαμηλού/μεσαίου πορώδους σκυρόδεμα: 1 x Sikalastic® Primer MP
- Υψηλού πορώδους σκυρόδεμα: 2 x Sikalastic® Primer MP

ΚΩΔΙΚΟΣ	#	ΣΥΣΚΕΥΑΣΙΑ	ΠΑΛΕΤΑ	ΤΙΜΗ(€)	Μ.Τ.
		δοχείο 30kg Συστ. (A+B)		15,46	kg
599255		δοχείο 18,75kg, Συστ. Α	506,25	15,46	kg
599260		δοχείο 11,25kg, Συστ. Β	303,75	15,46	kg
		δοχείο 5kg Συστ. (A+B)		17,30	kg
599263		δοχείο 3,125kg, Συστ. Α	187,50	17,30	kg
599265		δοχείο 1,875kg, Συστ. Β	112,50	17,30	kg

\* Υλικά κατόπιν παραγγελίας



## Sika® Concrete Primer

2-συστατικών υβριδικό αστάρι πολυουρίας/πολυουρεθάνης για ανθεκτική πρόσφυση των συστημάτων SikaRoof® MTC, Sikalastic® και SikaFloor® σε τσιμεντοειδούς βάσης υποστρώματα

### ΕΦΑΡΜΟΓΕΣ

Αστάρι για σε τσιμεντοειδή υποστρώματα σε:

- Συστήματα υγραμόνωσης δωματίων SikaRoof® MTC
- Συστήματα υγραμόνωσης δωματίων Sikalastic®
- Συστήματα στεγανοποίησης μπαλκονιών και εξωτερικών χώρων SikaFloor®

### ΧΑΡΑΚΤΗΡΙΣΤΙΚΑ

- Ταχείας ωρίμανσης - είναι δυνατή η επικάλυψη μετά από 30 λεπτά
- Μειώνει σημαντικά την πιθανότητα εξαέρωσης σε ευπαθή υποστρώματα
- Σταθεροποιεί τα σκονισμένα και εύθρυπτα υποστρώματα
- Εύκολο στην εφαρμογή με βούρτσα ή ρολό
- Μπορεί να πληρωθεί με χαλαζιακή άμμο και να εφαρμοστεί ως στρώση εξομάλυνσης

### ΚΑΤΑΝΑΛΩΣΗ

0,20-0,35kg/m<sup>2</sup> (0,20-0,35lt/m<sup>2</sup>) ανά στρώση



ΚΩΔΙΚΟΣ	#	ΠΕΡΙΓΡΑΦΗ	ΣΥΣΚΕΥΑΣΙΑ	ΠΑΛΕΤΑ	ΤΙΜΗ(€)	Μ.Τ.
			Σετ 11,5lt, Συστ. (A+B)		340,96	τμχ.
174103		9,62 kg	δοχείο 9lt, Συστ. A	33	214,32	τμχ
174104		2,16 kg	δοχείο 2,5lt, Συστ. B	33	126,64	τμχ

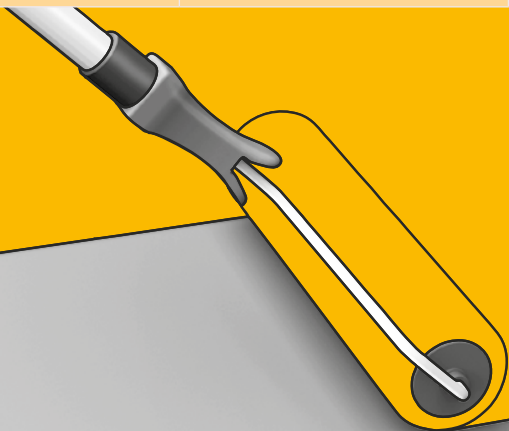

\* Υλικά κατόπιν παραγγελίας

\* Υλικά κατόπιν παραγγελίας

## Sikalastic® Metal Primer

2-συστατικών, αντιδιαβρωτικό αστάρι για εκτεθειμένες μεταλλικές επιφάνειες και αστάρι απομόνωσης επαφής για ασφαλτόπανα και ασφαλτικές επιστρώσεις.

### ΕΦΑΡΜΟΓΕΣ

- Πολλαπλών χρήσεων, αντιδιαβρωτικό αστάρι για μεταλλικά υποστρώματα για χρήση με:
  - Συστήματα υγραμόνωσης δωματίων SikaRoof® MTC
  - Συστήματα υγραμόνωσης δωματίων Sikalastic®
  - Συστήματα στεγανοποίησης μπαλκονιών και εξωτερικών χώρων SikaFloor®
  - Βαφές υψηλής υγιεινής Sikagard®
- Ως φράγμα ενάντια στη διαπίδυση πτητικών και πλαστικοποιητών από ασφαλτικά υποστρώματα.

### ΧΑΡΑΚΤΗΡΙΣΤΙΚΑ

- Ταχείας ωρίμανσης, η επικάλυψη είναι δυνατή μετά από 6 ώρες
- Αντιδιαβρωτική προστασία σε βιομηχανικό και θαλάσσιο περιβάλλον
- Εύκολο στην εφαρμογή με βούρτσα ή ρολό
- Ενισχύει την πρόσφυση σε ένα μεγάλο εύρος μεταλλικών υποστρωμάτων
- Προστατεύει ενάντια στη διαπήδηση πτητικών και πλαστικοποιητών από ασφαλτικά υποστρώματα



### ΚΑΤΑΝΑΛΩΣΗ

~0,20 kg/m<sup>2</sup> (~ 0,15lt/m<sup>2</sup>)

ΚΩΔΙΚΟΣ	#	ΠΕΡΙΓΡΑΦΗ	ΣΥΣΚΕΥΑΣΙΑ	ΠΑΛΕΤΑ	ΤΙΜΗ(€)	Μ.Τ.
			σετ 5lt, Συστ. (A+B)		202,16	τμχ.
174125		3,70 kg	δοχείο 2,5lt, Συστ. A	50	101,08	τμχ
174126		3,47 kg	δοχείο 2,5lt, Συστ. B	50	101,08	τμχ

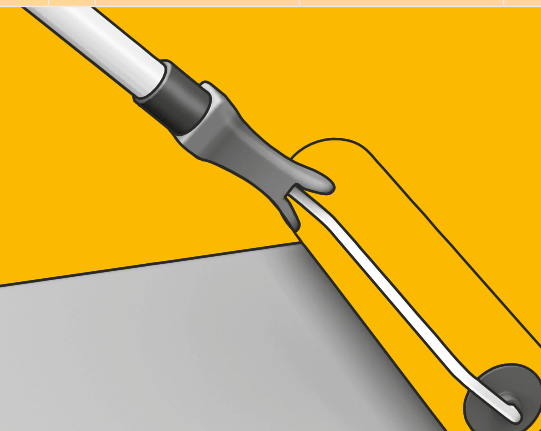



## Sikalastic®-701

Υβριδική, πολυουρεθανική, ελαστική τελική στρώση για συστήματα υγρών μεμβρανών στεγανοποίησης δωματίων

### ΕΦΑΡΜΟΓΕΣ

- Ως γυαλιστερή τελική στρώση για:
  - Συστήματα εν ψυχρώ εφαρμοζόμενων υγρών μεμβρανών Sikalastic®
  - Συστήματα εν θερμώ ψεκαζόμενων υγρών μεμβρανών 2-συστατικών Sikalastic® βάσεως πολουρίας/πολυουρεθάνης
- Για υγραμόνωση στα ακόλουθα υποστρώματα:
  - Συστήματα νέων μεμβρανών ή σε εργασίες αποκατάστασης υφιστάμενων
  - Επίπεδα και κεκλιμένα δώματα
  - Διάδρομοι κυκλοφορίας
  - Δώματα

### ΧΑΡΑΚΤΗΡΙΣΤΙΚΑ

- Αλειφατική πολυουρεθάνη με αντοχή σε υπεριώδη ακτινοβολία και κιτρινισμό
- Καλή μακροπρόθεσμη αντοχή σε καιρικές επιδράσεις
- Καλή χρωματική σταθερότητα και διατήρηση γυαλάδας
- Καλή χημική αντοχή
- Περιορισμένη συγκέντρωση ρύπων, εύκολη στον καθαρισμό επιφάνεια
- Κατάλληλη για ψυχρά δώματα, καθώς διαθέτει υψηλό συντελεστή ηλιακής ανακλαστικότητας
- Ανθεκτική σε στάσιμο νερό



### ΚΑΤΑΝΑΛΩΣΗ

0,25 – 0,30 Kg/m<sup>2</sup> ανά στρώση

ΚΩΔΙΚΟΣ	#	ΠΕΡΙΓΡΑΦΗ	ΣΥΣΚΕΥΑΣΙΑ	ΤΙΜΗ(€)	Μ.Τ.
			δοχείο 12,5kg Συστ. (A+B)	369,09	τμχ
	*	ral1014, ral1015, ral3015, ral4009, ral5012, ral6019, ral6027, ral6034, ral7000, ral7001, ral7004, ral7032, ral7035, ral7036, ral7038, ral7040, ral7042, ral7044, ral7045, ral7046, ral7047, ral9001, ral9002, ral9003, ral9006, ral9007, ral9010, ral9016, ral9018	δοχείο 10kg, Συστ. Α	227,01	τμχ
560296			δοχείο 2,5kg, Συστ. Β	142,08	τμχ



\* Υλικά κατόπιν παραγγελίας

\* Υλικά κατόπιν παραγγελίας

## SikaShield®

Ασφαλτικές μεμβράνες στεγανοποίησης εφαρμοζόμενες με φλόγιστρο



### ΕΦΑΡΜΟΓΕΣ

- Προστασία από την υγρασία και στεγανοποίηση τοίχων υπογείων που έρχονται σε επαφή με την υγρασία του εδάφους
- Στεγανοποίηση σε επίπεδα δώματα κάτω από προστατευτικές στρώσεις ή επικάλυψη φορτίου
- Στεγανοποίηση σε επίπεδα εκτεθειμένα δώματα

### ΧΑΡΑΚΤΗΡΙΣΤΙΚΑ

- Υψηλή αντοχή σε γήρανση
- Ανθεκτική στα καιρικά φαινόμενα
- Σταθερότητα διαστάσεων
- Καλή εφελκυστική αντοχή και επιμήκυνση
- Ευκολία εφαρμογής με φλόγιστρο
- Ευκαμψία σε χαμηλές θερμοκρασίες
- Διαθέσιμοι και αντιριζικοί τύποι (και εξαεριστικά)



ΚΩΔΙΚΟΣ	#	ΠΡΟΪΟΝ	ΠΕΡΙΓΡΑΦΗ	ΠΛΤ.	€	Μ.Τ.
692717		SikaShield® P32 PE 2,5 kg/m <sup>2</sup> (1m * 10m)	APP, 2,5kg, Πολυαιθυλένιο, -5°C	460	4,18	m <sup>2</sup>
692724		SikaShield® P34 PE 4 kg/m <sup>2</sup> (1m * 10m)	APP, 4kg, Πολυαιθυλένιο, -5°C	300	6,22	m <sup>2</sup>
692659		SikaShield® P34 MG RO 4,5 kg/m <sup>2</sup> (1m * 10m)	APP, 4,5kg, Ψηφίδα, -5°C	270	6,44	m <sup>2</sup>
736632		SikaShield® P35 MG RO 4,5 kg/m <sup>2</sup> (1m * 10m)	APP, 4,5kg, Ψηφίδα, -5°C	270	7,37	m <sup>2</sup>
692723		SikaShield® P35 PE RT 4 kg/m <sup>2</sup> (1m * 10m)	APP, 4kg, Πολυαιθυλένιο, -5°C, Αντιριζικό	300	10,01	m <sup>2</sup>
679622		SikaShield® P44 PE RT 4 mm (1m * 10m)	APP, 4mm, Πολυαιθυλένιο, -10°C, Αντιριζικό με πιστοποίηση FLL	240	13,20	m <sup>2</sup>
692726		SikaShield® P45 PE 4 kg/m <sup>2</sup> (1m * 10m)	APP, 4kg, Πολυαιθυλένιο, -10°C	300	8,03	m <sup>2</sup>
692693		SikaShield® P45 MG 4,5 kg/m <sup>2</sup> (1m * 10m)	APP, 4,5kg, Ψηφίδα, -10°C	270	8,25	m <sup>2</sup>
692692		SikaShield® P45 MG 4,5 kg/m <sup>2</sup> (1m * 10m)	APP, 4,5kg, Ψηφίδα Λευκή, -10°C	270	8,86	m <sup>2</sup>
692727		SikaShield® E55 MG 4,5 kg/m <sup>2</sup> (1m * 10m)	SBS, 4,5kg, Ψηφίδα, -15°C	270	8,14	m <sup>2</sup>
692732		SikaShield® E55 MG RO 5 kg/m <sup>2</sup> (1m * 10m)	SBS, 5kg, Ψηφίδα Λευκή, -15°C	230	10,01	m <sup>2</sup>
696986		SikaShield® E55 ALU RO 4kg/m <sup>2</sup> (1m * 10m)	SBS, 4kg, Αλουμίνιο, -15°C	300	11,40	m <sup>2</sup>
692388		SikaShield® E65 PE 4 kg/m <sup>2</sup> (1m * 10m)	SBS, 4kg, Πολυαιθυλένιο, -20°C	300	9,35	m <sup>2</sup>
696987		SikaShield® E65 MG RO 4,5 kg/m <sup>2</sup> (1m * 10m)	SBS, 4,5kg, Ψηφίδα, -20°C	270	9,24	m <sup>2</sup>
692695		SikaShield® E65 MG 6 kg/m <sup>2</sup> (1m * 8m)	SBS, 6kg, Ψηφίδα, -20°C	184	11,66	m <sup>2</sup>
692667		SikaShield® E65 MG 6 kg/m <sup>2</sup> (1m * 8m)	SBS, 6kg, Ψηφίδα Λευκή, -20°C	184	12,47	m <sup>2</sup>
631105		Sika® BituSeal Air Vent	Εξαεριστικό, κιβώτιο 20τεμ.		14,80	τμχ.
736540		SikaShield® P02 Roof Vent 0,75 kg/m <sup>2</sup>	APP, 0,75kg, διάτρητο, πολυαιθυλένιο	840	3,15	m <sup>2</sup>
699535		SikaShield® Fastening Bar (0,27*25*0,01cm)	Ανοξειδωτη λάμα για περιμετρική στήριξη σε στηθαία		4,50	τμχ.

Ελάχιστη ποσότητα παραγγελίας ασφαλοπάνων: 1 παλέτα/κωδικό || SikaShield® Fastening Bar: κιβώτιο (25τμχ.)



## SikaShield® W164 PE 2mm & Sikashield® W1 R0

Σύστημα επικολλούμενης, ασφαλτικής μεμβράνης με τσιμεντοειδές συγκολλητικό σε τοιχία υπογείων & θεμελιώσεις

### ΕΦΑΡΜΟΓΕΣ

- Τοιχία υπόγειων και άλλες υπόγειες κατασκευές
- Οριζόντιες πλάκες οπλισμένου σκυροδέματος
- Κάθετα τοιχία οπλισμένου σκυροδέματος
- Θεμελιώσεις

### ΧΑΡΑΚΤΗΡΙΣΤΙΚΑ

- Εφαρμογή απευθείας μετά την αφαίρεση του ξυλοτύπου και πάνω από νωπό σκυρόδεμα
- Σύστημα πλήρως επικολλούμενο στην επιφάνεια
- Μπορεί να εφαρμοστεί μετά από βροχόπτωση
- Απαιτεί ελάχιστη προετοιμασία του υποστρώματος
- Παρέχει διαρκή και ισχυρή σύνδεση μεταξύ του υποστρώματος και της μεμβράνης



### ΚΑΤΑΝΑΛΩΣΗ ΣΥΓΚΟΛΛΗΤΙΚΟΥ

- ~1,8kg/m<sup>2</sup>/mm

ΚΩΔΙΚΟΣ	#	ΠΡΟΪΟΝ	ΠΕΡΙΓΡΑΦΗ	ΣΥΣΚ.	ΠΛΤ	ΕΛΑΧ. ΠΑΡ.	ΤΙΜΗ(€)	Μ.Τ.
713649		Sikashield® W164 PE 2mm	SBS. 2mm, πολυαιθυλένιο, -20°C	ρολό 10m <sup>2</sup>	420	ρολό	8,00	m <sup>2</sup>
672155		Sikashield® W1	Τσιμεντοειδούς βάσεως συγκολλητικό για την επικόλληση του Sikashield® W164 PE 2mm	25kg	1.200	σακί	0,75	kg

Τα προϊόντα αποτελούν μέρος συστήματος και δεν πωλούνται ξεχωριστά



## SikaShield® E80 HDPE SA

Ελαστομερής αυτοκόλλητη ασφαλτική μεμβράνη (SBS)



### ΕΦΑΡΜΟΓΕΣ

- Προστασία από την υγρασία και στεγανοποίηση τοίχων υπογείων που έρχονται σε επαφή με την υγρασία του εδάφους
- Στεγανοποίηση σε επίπεδα δώματα κάτω από προστατευτικές στρώσεις ή επικάλυψη φορτίου
- Στεγανοποίηση σε επίπεδα εκτεθειμένα δώματα

### ΧΑΡΑΚΤΗΡΙΣΤΙΚΑ

- Υψηλή αντοχή σε γήρανση
- Ανθεκτική στα καιρικά φαινόμενα
- Σταθερότητα διαστάσεων
- Καλή εφελκυστική αντοχή και επιμήκυνση
- Ευκολία εφαρμογής με φλόγιστρο
- Ευκαμψία σε χαμηλές θερμοκρασίες
- Διαθέσιμοι και αντιριζικοί τύποι (και εξαιρεστικά)



ΚΩΔΙΚΟΣ	#	ΠΡΟΪΟΝ	ΠΕΡΙΓΡΑΦΗ	ΣΥΣΚ.	ΠΛΤ.	ΕΛΑΧ. ΠΑΡ.	€	Μ.Τ.
679736		SikaShield® E80 HDPE SA 1,5 mm	SBS, 1,5mm, HDPE, -30°C	ρολό 20m <sup>2</sup>	300	ρολό	11,30	m <sup>2</sup>



\* Υλικά κατόπιν παραγγελίας

\* Υλικά κατόπιν παραγγελίας



## Sika® Igoflex® P-10 GR

Ασφαλτικό βερνίκι διαλύτη για την τοποθέτηση ασφαλτικών μεμβρανών

### ΕΦΑΡΜΟΓΕΣ

- Βελτιωτικό πρόσφυσης για ασφαλτικές μεμβράνες
- Προστασία κατασκευών από μέταλλο ή σκυρόδεμα

### ΧΑΡΑΚΤΗΡΙΣΤΙΚΑ

- Εφαρμογή με βούρτσα, ρολό ή ανάερο ψεκασμό
- Έτοιμο για χρήση
- Πολύ καλή δυνατότητα διείσδυσης σε υποστρώματα σκυροδέματος ή κονιάματος
- Μπορεί να εφαρμοστεί ακόμα και σε ξύλινες επιφάνειες

### ΚΑΤΑΝΑΛΩΣΗ

~ 250-300 gr /m<sup>2</sup> για τυπική επιφάνεια σκυροδέματος

~ 100-150 gr /m<sup>2</sup> για μεταλλικές επιφάνειες



ΚΩΔΙΚΟΣ	#	ΠΕΡΙΓΡΑΦΗ	ΣΥΣΚΕΥΑΣΙΑ	ΠΑΛΕΤΑ	ΤΙΜΗ(€)	Μ.Τ.
633178		υγρό, μαύρο	δοχείο 18kg	648	4,44	kg

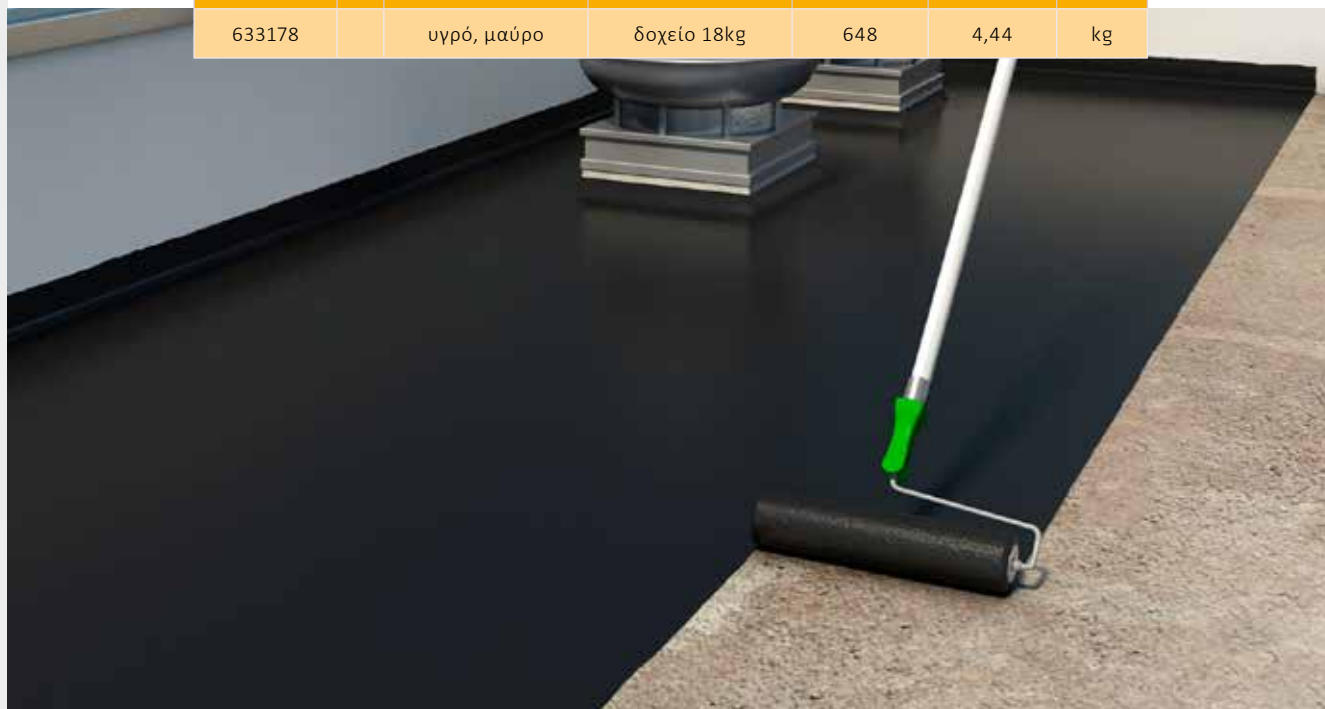

\* Υλικά κατόπιν παραγγελίας

\* Υλικά κατόπιν παραγγελίας

## Sika® Igoflex® -171 GR

Ανιονικό γαλάκτωμα ασφαλτικής προστασίας

### ΕΦΑΡΜΟΓΕΣ

- Κατάλληλο για χρήση σε διάφορες εφαρμογές και κυρίως μονώσεις τμημάτων στοιχείων σκυροδέματος που προβλέπεται να επιχωματωθούν, όπως θεμελιώσεις, τοίχοι αντιστήριξης, αποστραγγιστικά τοίχια, δάπεδα
- Για προστασία και στεγανοποίηση οικοδομικών κατασκευών από σκυρόδεμα, κονιάματα, τούβλα
- Αστάρι για ασφαλτικές μεμβράνες

### ΧΑΡΑΚΤΗΡΙΣΤΙΚΑ

- Εύκολο στην εφαρμογή
- Έτοιμο προς χρήση
- Οικονομικό προϊόν
- Εξαιρετική πρόσφυση σε διάφορα υποστρώματα
- Ανθεκτικό σε εδαφικά - ριζικά οξέα
- Αφλεκτο και άοσμο
- Μπορεί να εφαρμοστεί σε στεγνή ή νωπή επιφάνεια

### ΚΑΤΑΝΑΛΩΣΗ

0,3-0,5 kg/m<sup>2</sup> ανά στρώση



ΚΩΔΙΚΟΣ	#	ΠΕΡΙΓΡΑΦΗ	ΣΥΣΚΕΥΑΣΙΑ	ΠΑΛΕΤΑ	ΤΙΜΗ(€)	Μ.Τ.
633173			δοχείο 5kg	500	2,65	kg
633175		υγρό, καφέ σκούρο-μαύρο	δοχείο 17kg	561	2,42	kg
633174			βαρέλι 200kg	800	2,10	kg





## Sika® Igoflex® -181 GR

Ελαστικό γαλάκτωμα ασφαλτικής βάσης με πολυμερή

### ΕΦΑΡΜΟΓΕΣ

- Κατάλληλο για στεγανοποίηση:
- Θεμελιώσεων
- Δαπέδων
- Δωμαίων που ανακαινίζονται
- Κατασκευών από σκυρόδεμα, κονιάματα, τούβλα, κ.α.
- Κατάλληλο ως φράγμα υδρατμών σε επίπεδα και κεκλιμένα δώματα και στέγες

### ΧΑΡΑΚΤΗΡΙΣΤΙΚΑ

- Εύκολο στην εφαρμογή
- Οικονομικό
- Εξαιρετική πρόσφυση σε διάφορα υποστρώματα
- Ανθεκτικό σε νερό, υγρασία, αραιά όξινα και αλκαλικά διαλύματα
- Ανθεκτικό σε εδαφικά – ριζικά οξέα
- Δυνατότητα γεφύρωσης μικρορωγμών
- Άφλεκτο και άοσμο
- Μη τοξικό

### ΚΑΤΑΝΑΛΩΣΗ

0,4-0,8 kg/m<sup>2</sup> ανά στρώση



ΚΩΔΙΚΟΣ	#	ΠΕΡΙΓΡΑΦΗ	ΣΥΣΚΕΥΑΣΙΑ	ΠΑΛΕΤΑ	ΤΙΜΗ(€)	Μ.Τ.
633176		γαλάκτωμα σε μορφή πολτού, καφέ	δοχείο 18kg	594	2,95	kg
633177		σκούρο-μαύρο	βαρέλι 220kg	880	2,75	kg

\* Υλικά κατόπιν παραγγελίας

## Sika® Igoflex® - 079 Mastic GR

Ασφαλτικής βάσης σφραγιστικό αρμών

### ΕΦΑΡΜΟΓΕΣ

- Σφράγιση αρμών σε οριζόντιες και κάθετες επιφάνειες
- Σφράγιση τριχοειδών ρωγμών
- Σφράγιση σε δύσκολα σημεία επικόλλησης ασφαλτοπάνων (π.χ. υδρορροές, εξαεριστικά, κ.λ.π.)

### ΧΑΡΑΚΤΗΡΙΣΤΙΚΑ

- Πολύ καλή πρόσφυση σε διάφορα υποστρώματα, όπως σκυρόδεμα, ξύλο, μέταλλα, ασφαλτικές επιστρώσεις, ασφαλτόπανα, κ.λ.π.
- Έτοιμο για χρήση
- Οικονομικό προϊόν
- Παραμένει πλαστικό ακόμη και σε πολύ χαμηλές θερμοκρασίες (-20°C)

### ΚΑΤΑΝΑΛΩΣΗ

140-150 gr για αρμό 1cm x 1cm x 1m (βάθος x πλάτος x μήκος)



ΚΩΔΙΚΟΣ	#	ΠΕΡΙΓΡΑΦΗ	ΣΥΣΚΕΥΑΣΙΑ	ΠΑΛΕΤΑ	ΤΙΜΗ(€)	Μ.Τ.
633179		θιξοτροπικό υγρό, μαύρο	δοχείο 5kg	120	26,25	τιμχ



\* Υλικά κατόπιν παραγγελίας



**Sikaplan® G**

Μεμβράνη στεγανοποίησης δωμαίων, ενισχυμένη με πολυεστερικό οπλισμό

**ΕΦΑΡΜΟΓΕΣ**

- Στεγανοποίηση επίπεδων δωμαίων, εκτεθειμένων στην ηλιακή ακτινοβολία
- Τοποθέτηση με χαλαρή διάστρωση και μηχανική στήριξη

**ΧΑΡΑΚΤΗΡΙΣΤΙΚΑ**

- Εξαιρετική αντοχή στις καιρικές συνθήκες, συμπεριλαμβανομένης και της μόνιμης έκθεσης στην υπεριώδη ακτινοβολία (UV)
- Υψηλή αντοχή σε γήρανση
- Υψηλή αντοχή σε χαλαζόπτωση
- Ανθεκτική σε όλες τις συνήθεις περιβαλλοντικές επιδράσεις
- Υψηλή αντοχή σε μηχανικές καταπονήσεις
- Υψηλή εφελκυστική αντοχή
- Εξαιρετική ευκαμψία σε χαμηλές θερμοκρασίες
- Υψηλή διαπερατότητα από υδρατμούς
- Θερμοσυγκολλούμενη
- Ανακυκλώσιμη



ΚΩΔΙΚΟΣ	#	ΠΕΡΙΓΡΑΦΗ	ΣΥΣΚΕΥΑΣΙΑ	ΠΑΛΕΤΑ	ΕΛΑΧ.ΠΑΡ.	ΤΙΜΗ(€)	Μ.Τ.
162861		Sikaplan® G-12 (2x20m), ανοιχτό γκρι, 1,2mm	ρολό 40m <sup>2</sup>	920	ρολό	12,20	m <sup>2</sup>
57791		Sikaplan® G-15 (2x20m), ανοιχτό γκρι, 1,5mm	ρολό 40m <sup>2</sup>	840	ρολό	12,56	m <sup>2</sup>



\* Γλυκά κατόπιν παραγγελίας

\* Γλυκά κατόπιν παραγγελίας

**Sikaplan® TM-12/-15**

Πολυμερής μεμβράνη στεγανοποίησης δωμαίων βάσεως ΤΡΟ

**ΕΦΑΡΜΟΓΕΣ**

- Μεμβράνη στεγανοποίησης για εκτεθειμένα επίπεδα δώματα:
  - Για τοποθέτηση με μηχανική στήριξη και με χαλαρή διάστρωση

**ΧΑΡΑΚΤΗΡΙΣΤΙΚΑ**

- Εξαιρετική αντοχή στις καιρικές συνθήκες, συμπεριλαμβανομένης και της μόνιμης έκθεσης στην υπεριώδη ακτινοβολία (UV)
- Εξαιρετική ευκαμψία σε χαμηλές θερμοκρασίες
- Υψηλή αντοχή στις φορτίσεις λόγω κρούσεων
- Εξαιρετική ικανότητα θερμοσυγκόλλησης
- Συμβατή με παλαιές ασφαλτικές επιστρώσεις
- Ανακυκλώσιμη



ΚΩΔΙΚΟΣ	#	ΠΕΡΙΓΡΑΦΗ	ΣΥΣΚΕΥΑΣΙΑ	ΠΑΛΕΤΑ	ΕΛΑΧ.ΠΑΡ.	ΤΙΜΗ(€)	Μ.Τ.
480777	*	1,2mm, λευκό, 2*25m	ρολό 50m <sup>2</sup>	1050	ρολό	12,60	m <sup>2</sup>
480760		1,5mm, λευκό, 2*20m	ρολό 40m <sup>2</sup>	840	ρολό	13,78	m <sup>2</sup>

**Sikaplan® TB**

Πολυμερής μεμβράνη στεγανοποίησης δωμαίων με επικάλυψη φορτίου βάσεως ΤΡΟ

**ΕΦΑΡΜΟΓΕΣ**

- Μεμβράνη υγρομόνωσης δωμαίων με χαλαρή διάστρωση και επικάλυψη φορτίου (π.χ. χαλίκι, πλάκα σκυροδέματος, πράσινα δώματα) και/ή εκτεθειμένα δώματα:
  - Χαλαρή διάστρωση και με επικάλυψη φορτίου
  - Πράσινα δώματα
  - Δώματα με χρήση
  - Ανεστραμμένα δώματα

**ΧΑΡΑΚΤΗΡΙΣΤΙΚΑ**

- Ανθεκτική σε μόνιμη υπεριώδη ακτινοβολία
- Υψηλή διαστασιολογική σταθερότητα λόγω του ενσωματωμένου υαλοπλέγματος
- Ανθεκτική σε όλες τις κοινές περιβαλλοντικές επιδράσεις
- Ανθεκτική σε μηχανικές καταπονήσεις
- Ανθεκτική σε μικροοργανισμούς
- Συμβατή με παλαιά ασφαλτικά



- Θερμοσυγκολλούμενη χωρίς τη χρήση ανοιχτής φλόγας
- Ανακυκλώσιμη
- Ανθεκτικό σε διείδυση ριζών

ΚΩΔΙΚΟΣ	#	ΠΕΡΙΓΡΑΦΗ	ΣΥΣΚΕΥΑΣΙΑ	ΠΑΛΕΤΑ	ΕΛΑΧ.ΠΑΡ.	ΤΙΜΗ(€)	Μ.Τ.
495918	*	1,2mm, λευκό, 2*25m	ρολό 50m <sup>2</sup>	1050	ρολό	12,22	m <sup>2</sup>
495917		1,5mm, λευκό, 2*20m	ρολό 40m <sup>2</sup>	840	ρολό	14,17	m <sup>2</sup>



## Sikaplan® SGmA-15

Μεμβράνη για στεγανοποίηση δωματίων



### ΕΦΑΡΜΟΓΕΣ

- Μεμβράνη στεγανοποίησης δωματίων με επικάλυψη φορτίου (π.χ. χαλίκι, πλάκες σκυροδέματος, ταρασόκηποι (εντατικής, εκτατικής μορφής), τaráτσες με βατότητα)
- Χαλαρή διάστρωση με επικάλυψη φορτίου
- Ταρασόκηποι
- Δώματα με χρήση

### ΧΑΡΑΚΤΗΡΙΣΤΙΚΑ

- Υψηλή διαστασιολογική σταθερότητα λόγω του υαλοπλήματος
- Υψηλή διαπερατότητα από υδρατμούς
- Ανθεκτική σε όλες τις συνήθεις περιβαλλοντολογικές επιδράσεις
- Υψηλή αντοχή σε μηχανικές καταπονήσεις
- Ανθεκτική σε μικρο-οργανισμούς
- Ανθεκτική σε διείσδυση ριζών
- Θερμοσυγκολλούμενη χωρίς τη χρήση φλόγας
- Ειδικά σχεδιασμένη για εφαρμογές κάτω από πλάκες σκυροδέματος, θεμελιώσεων, μπαλκονιών, βεραντών και με τη μέθοδο της διπλής πλάκας σκυροδέματος
- Ανακυκλώσιμη



ΚΩΔΙΚΟΣ	#	ΠΕΡΙΓΡΑΦΗ	ΣΥΣΚΕΥΑΣΙΑ	ΠΑΛΕΤΑ	ΕΛΑΧ.ΠΑΡ.	ΤΙΜΗ(€)	Μ.Τ.
56130		μπεζ, 1,5mm (2x20)	ρολό 40m <sup>2</sup>	840	ρολό	14,66	m <sup>2</sup>

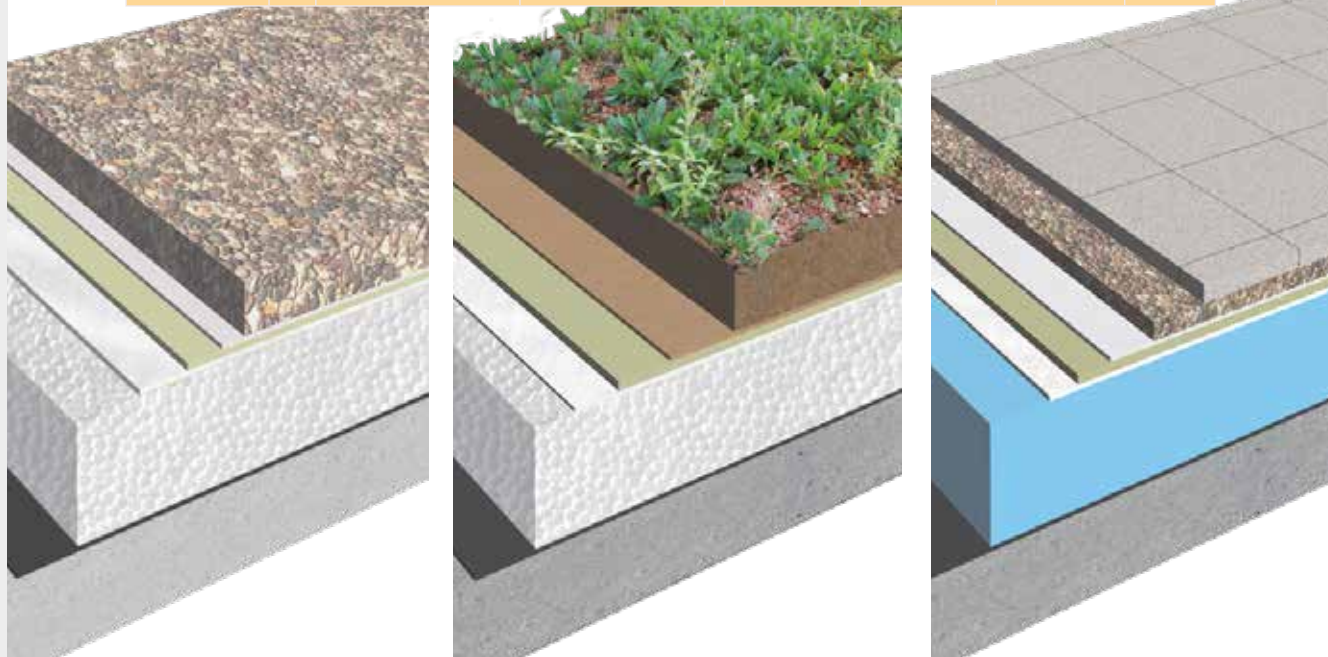

\* Υλικά κατόπιν παραγγελίας

\* Υλικά κατόπιν παραγγελίας

## Γεωφάσματα

Μη υφαντά βελονωτά γεωφάσματα βάσης πολυπροπυλενίου/πολυεστέρη



- SikaRoof® Felt A-200 HF
- SikaRoof® Felt A-300 F
- SikaRoof® Felt A-300 HFT
- S-Felt GK 400
- SikaRoof® Felt M-500 F
- SikaRoof® W Felt-500 PPF
- SikaRoof® Felt T-150 SB
- SikaRoof® Felt T-200 SB
- SikaRoof® Felt T-300 SB



SikaRoof® Felt A-300 F

### ΕΦΑΡΜΟΓΕΣ

Ως στρώση εξομάλυνσης, προστασίας, διαχωρισμού και αποστράγγισης σε εφαρμογές στεγανοποίησης υπογείων, σηράγγων και δωματίων

### ΧΑΡΑΚΤΗΡΙΣΤΙΚΑ

- Ανθεκτικά σε ασφαλτικά
- Δεν αποσυντίθενται
- Μεγάλη διάρκεια ζωής
- Ανθεκτικά σε γήρανση
- Ανθεκτικά σε όλους τους φυσικούς παράγοντες που υπάρχουν και δρουν στο έδαφος και σε υπόγειους υδροφόρους ορίζοντες
- Κατάλληλα για επαφή με μαλακό νερό (επιθετικό για το σκυρόδεμα)
- Εύκαμπτα σε χαμηλές θερμοκρασίες
- Κατάλληλα για τοποθέτηση επί υγρών ή νωπών υποστρωμάτων



S-Felt GK 400

ΚΩΔΙΚΟΣ	#	ΠΕΡΙΓΡΑΦΗ	ΣΥΣΚΕΥΑΣΙΑ	ΕΛΑΧ.ΠΑΡ.	ΤΙΜΗ(€)	Μ.Τ.
492526		SikaRoof® Felt A-200 HF, λευκό, PP βάσης	ρολό 2,2 * 50m	ρολό	1,55	m <sup>2</sup>
471032		SikaRoof® Felt A-300F, πολύχρωμο, PP βάσης	ρολό 2,2 * 50m	ρολό	1,65	m <sup>2</sup>
638316		SikaRoof® Felt A-300 HFT, λευκό PP βάσης, θερμικά επεξεργασμένο	ρολό 2,2 * 110m	ρολό	2,15	m <sup>2</sup>
111163	*	S-Felt GK400, πολύχρωμο με επιστρωση φιλμ πολυαιθυλενίου, PP βάσης	ρολό 2 * 50m	ρολό	4,12	m <sup>2</sup>
469133		SikaRoof® Felt M-500F, πολύχρωμο, PP βάσης	ρολό 2,2 * 50m	ρολό	2,75	m <sup>2</sup>
490137		SikaRoof® W Felt-500 PPF, λευκό, PP βάσης	ρολό 2,2 * 50m	ρολό	3,76	m <sup>2</sup>
634810		SikaRoof® Felt T-150 SB, πολύχρωμο PES βάσης	ρολό 2,2 * 100m	ρολό	0,79	m <sup>2</sup>
642694		SikaRoof® Felt T-200 SB, πολύχρωμο PES βάσης	ρολό 2,2 * 100m	ρολό	1,00	m <sup>2</sup>
634809		SikaRoof® Felt T-300 SB, πολύχρωμο PES βάσης	ρολό 2,2 * 50m	ρολό	1,45	m <sup>2</sup>



# ΣΦΡΑΓΙΣΗ & ΣΥΓΚΟΛΛΗΣΗ

Τα ελαστικά σφραγιστικά Sikaflex®, SikaHyflex® και Sikasil® είναι υψηλής απόδοσης προϊόντα με αξεπέραστη αντοχή σε περιβαλλοντικές συνθήκες και γήρανση. Παραλαμβάνουν κινητικότητα, χωρίς απώλεια της πρόσφυσής τους με τα παρακείμενα στοιχεία της κατασκευής. Εκτός από σφραγιστικά για το κτιριακό κέλυφος, η Sika διαθέτει μια ευρεία γκάμα προϊόντων για σφράγιση στο εσωτερικό κτιριακών κατασκευών, αλλά και σε δεξαμενές, βιομηχανικά δάπεδα, αρμούς αεροδρομίων, κ.α. Η ελαστική συγκόλληση αποτελεί μία σχετικά μοντέρνα τεχνική προσαρμογής στοιχείων, συγκριτικά με τις υφιστάμενες μεθόδους (πριτσίνια, ηλεκτροσυγκόλληση, κάρφωμα, κ.α.). Στην ουσία αποτελεί την προσαρμογή δύο στοιχείων μέσω μίας ενδιάμεσης στρώσης ενός μόνιμου ελαστικού συγκολλητικού που λειτουργεί επίσης και ως σφραγιστική στρώση. Η ελαστική συγκόλληση έχει καθιερωθεί τόσο σε εξειδικευμένους τομείς της παραγωγικής βιομηχανίας (κατασκευή οικιακών συσκευών, βιομηχανία κατασκευής οχημάτων), όσο και στην κατασκευή. Στα μοναδικά της πλεονεκτήματα, συγκαταλέγεται η συναρμογή διαφορετικών στοιχείων μεταξύ τους, η πρόσφυση στα περισσότερα κοινά κατασκευαστικά υλικά (απορροφητικά και μη), η ελάχιστη μετάδοση τάσεων στο υπόστρωμα, η μείωση της μετάδοσης του ήχου, η αντοχή σε σοκ και κρούσεις, κ.α.

■ Sikaflex®-11FC+ Purform®	88
■ Sikaflex® Construction	89
■ SikaHyflex®-250 Facade	90
■ Sikaflex® PRO-3 Purform®	91
■ Sikaflex® PRO-3 SL	92
■ Sikaflex®-406 KC	93
■ Sikaflex®-111 Stick & Seal	94
■ Sikaflex®-112 Crystal Clear	95
■ Sikaflex®-118 Extreme Grab	96
■ Sika MaxTack®	97
■ Sika BlackSeal® BT	98
■ SikaLastomer®-831	99
■ Sikacryl® Universal Pro	100
■ Sikacryl®-200	101
■ Sikasil®-670 Fire	102
■ Sikacryl®-621 Fire +	103
■ Sikasil®-400 Heat Sealant	104
■ Sikasil® Universal	105
■ Sika® Sanisil®	106
■ Sikasil® C	107
■ Sikasil® E	108
■ Sikasil® Pool	109
■ Sikasil® SG-20	110
■ Sika® Primer-3 N	111
■ Sika® Primer-215	112
■ -Joint Backer Rod	113
■ Sika® Expansion Tape-600	114
■ Sika Boom® P	115
■ Sika Boom®-520 Low Expansion	116
■ Sika Boom®-120 Low Expansion	117
■ Sika Boom®-420 Fire	118
■ Sika Boom®-521 FoamFix	119
■ Συστήματα παθητικής πυροπροστασίας	120



## Sikaflex® -11FC+ Purform

Ελαστικό σφραγιστικό & πολλαπλών χρήσεων συγκολλητικό για εσωτερικές και εξωτερικές εφαρμογές

### ΕΦΑΡΜΟΓΕΣ

Ως σφραγιστικό για:

- Οριζόντιους και κατακόρυφους αρμούς
- Ηχομόνωση σωληνώσεων μεταξύ σκυροδέματος και προστατευτικών περιβλημάτων
- Σφράγιση χωρισμάτων
- Ραφές
- Μεταλλικές και ξύλινες κατασκευές
- Κατασκευές εξαιρισμού

Ως συγκολλητικό πολλαπλών χρήσεων για εσωτερικές και εξωτερικές εφαρμογές σε περβάζια παραθύρων, σκαλοπάτια, κατώφλια, σοβατεπιά και προκατασκευασμένα στοιχεία

### ΧΑΡΑΚΤΗΡΙΣΤΙΚΑ

Πολύ καλή πρόσφυση στα περισσότερα κατασκευαστικά υλικά

- Δεν απαιτείται εκτράχυνση των επιφανειών που θα συγκολληθούν
- Καλή μηχανική αντοχή
- Καλή αντοχή σε καιρικές επιδράσεις
- Απορροφητικό κραδασμών και δονήσεων
- Κατάλληλο για χώρους επεξεργασίας τροφίμων σύμφωνα με ISEGA



### ΚΑΤΑΝΑΛΩΣΗ

1 σωληνάριο ανά 6 τρέχοντα μέτρα αρμού (10 mm x 10 mm)

ΚΩΔΙΚΟΣ	#	ΠΕΡΙΓΡΑΦΗ	ΣΥΣΚΕΥΑΣΙΑ	ΚΒΤ.	ΠΛΤ.	ΕΛΑΧ.ΠΑΡ.	€	Μ.Τ.
693903		λευκό	φύσιγγα 300ml	12 τμχ	1344	κιβ.	10,08	τμχ
693920		καφέ	φύσιγγα 300ml	12 τμχ	1344	κιβ.	10,08	τμχ
693930		ανοιχτό γκρι	φύσιγγα 300ml	12 τμχ	1344	κιβ.	10,08	τμχ
693902		μαύρο	φύσιγγα 300ml	12 τμχ	1344	κιβ.	10,08	τμχ
693809		μπεζ	φύσιγγα 300ml	12 τμχ	1344	κιβ.	10,08	τμχ
693878		ανοιχτό γκρι	σωληνάριο 600ml	20 τμχ	960	κιβ.	11,85	τμχ
693966		λευκό	σωληνάριο 600ml	20 τμχ	960	κιβ.	11,85	τμχ

## Sikaflex® Construction+

Σφραγιστικό για προσόψεις σκυροδέματος και τοιχοποιίες

### ΕΦΑΡΜΟΓΕΣ

Για κατασκευαστικούς αρμούς και αρμούς σύνδεσης σε προσόψεις σκυροδέματος.

### ΧΑΡΑΚΤΗΡΙΣΤΙΚΑ

- Πολύ καλή αντοχή σε γήρανση και περιβαλλοντικές επιδράσεις
- Κινητικότητα αρμού ±35% (ASTM C719)
- Ωρίμανση χωρίς δημιουργία φυσαλίδων
- Πολύ καλή εργασιμότητα
- Καλή πρόσφυση σε πολλά υποστρώματα
- Χωρίς διαλύτες
- Πολύ χαμηλών εκπομπών πτητικών

### ΚΑΤΑΝΑΛΩΣΗ

1 σωληνάριο ανά 6 τρέχοντα μέτρα αρμού (10 mm x 10 mm)



ΚΩΔΙΚΟΣ	#	ΠΕΡΙΓΡΑΦΗ	ΣΥΣΚΕΥΑΣΙΑ	ΚΒΤ.	ΠΛΤ.	ΕΛΑΧ.ΠΑΡ.	€	Μ.Τ.
443751		γκρι σκυροδέματος	φύσιγγα 300ml	12 τμχ	1344	κιβ.	7,01	τμχ
443755		λευκό	φύσιγγα 300ml	12 τμχ	1344	κιβ.	7,01	τμχ
437308		λευκό	σωληνάριο 600ml	20 τμχ	960	κιβ.	8,58	τμχ
438640		γκρι σκυροδέματος	σωληνάριο 600ml	20 τμχ	960	κιβ.	8,58	τμχ



\* Γλυκά κατόπιν παραγγελίας

\* Γλυκά κατόπιν παραγγελίας



## SikaHyflex®-250 Facade

Υψηλής απόδοσης σφραγιστικό αρμών για σκυρόδεμα, τοιχοποιίες και συστήματα εξωτερικής θερμομόνωσης



### ΕΦΑΡΜΟΓΕΣ

- Για ελαστική σφράγιση και στεγανοποίηση διαστολικών αρμών και αρμών σύνδεσης στο κέλυφος κτιριακών κατασκευών
- Κατάλληλο και για συστήματα εξωτερικής θερμομόνωσης

### ΧΑΡΑΚΤΗΡΙΣΤΙΚΑ

- Κορυφαία αντοχή σε γήρανση
- Κινητικότητα αρμού 100%/-50% (ASTM C719)
- Ωρίμανση χωρίς δημιουργία φυσαλίδων
- Χαμηλή μετάδοση τάσης στο υπόστρωμα
- Πολύ καλή εργασιμότητα και εύκολο στην εξαγωγή
- Καλή πρόσφυση σε πολλά υποστρώματα
- Χωρίς διαλύτες
- Πολύ χαμηλών εκπομπών πτητικών
- Με πιστοποιήσεις καταλληλότητας για χρήση σε φυσικά πετρώματα

### ΚΑΤΑΝΑΛΩΣΗ

1 σωληνάριο ανά 6 τρέχοντα μέτρα αρμού (10 mm x 10 mm)



ΚΩΔΙΚΟΣ	#	ΠΕΡΙΓΡΑΦΗ	ΣΥΣΚΕΥΑΣΙΑ	ΚΒΤ.	ΠΛΤ.	ΕΛΑΧ.ΠΑΡ.	€	Μ.Τ.
435543		γκρι σκυροδέματος	σωληνάριο 600ml	20 τμχ	960	κιβ.	13,01	τμχ
443605		λευκό	σωληνάριο 600ml	20 τμχ	960	κιβ.	13,01	τμχ

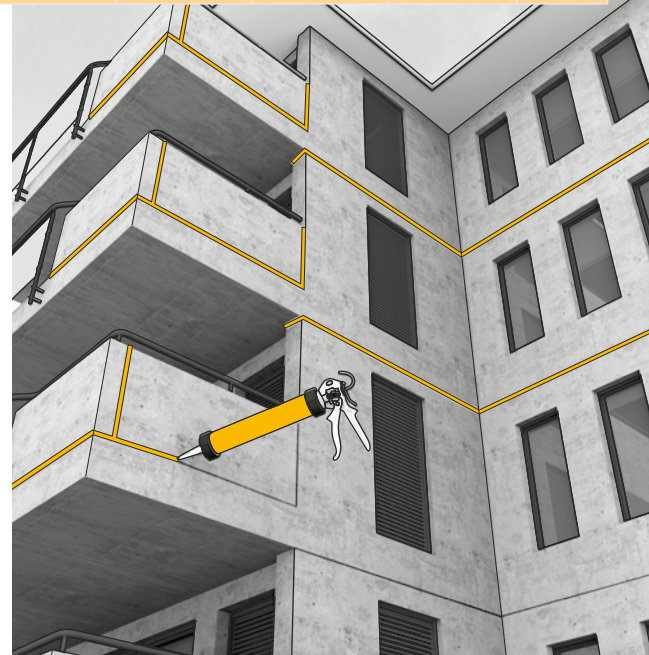
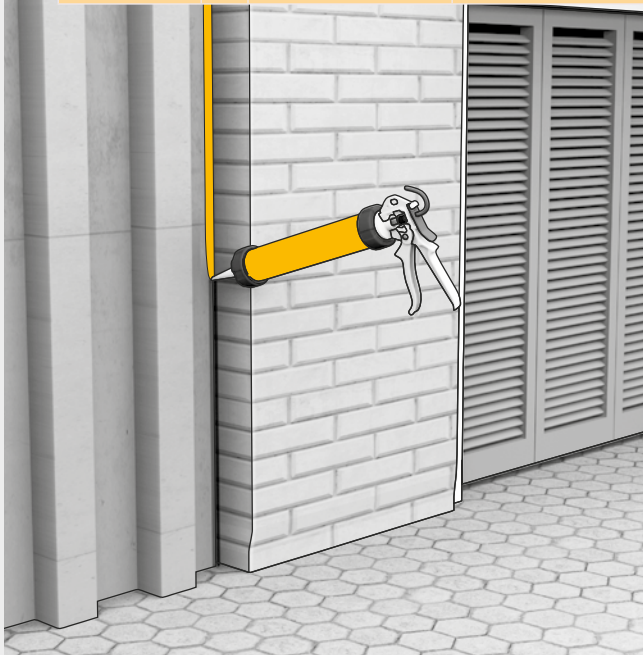

\* Γλυκά κατόπιν παραγγελίας

\* Γλυκά κατόπιν παραγγελίας

## Sikaflex® PRO-3 Purform

Σφραγιστικό υψηλής απόδοσης για αρμούς δαπέδων



### ΕΦΑΡΜΟΓΕΣ

Για σφράγιση οριζόντιων διαστολικών και κατασκευαστικών αρμών σε:

- Δάπεδα
- Χώρους κυκλοφορίας πεζών και οχημάτων (π.χ. χώρους στάθμευσης αυτοκινήτων)
- Αποθήκες
- Παραγωγικές μονάδες
- Βιομηχανίες τροφίμων
- Μονάδες επεξεργασίας λυμάτων
- Σήραγγες
- Χώρους υψηλού βαθμού καθαρότητας

### ΧΑΡΑΚΤΗΡΙΣΤΙΚΑ

- Κινητικότητα αρμού ± 35% (ASTM C 719)
- Πολύ υψηλή μηχανική και χημική αντοχή
- Ωρίμανση χωρίς φυσαλίδες
- Καλή πρόσφυση στα περισσότερα κατασκευαστικά υλικά
- Χωρίς διαλύτες
- Πολύ χαμηλών εκπομπών
- Πιστοποιημένο για χρήση σε αρμούς δαπέδων, αεροδρομίων, γεφυρών και χώρων στάθμευσης



### ΚΑΤΑΝΑΛΩΣΗ

1 σωληνάριο ανά 6 τρέχοντα μέτρα αρμού (10 mm x 10 mm)

ΚΩΔΙΚΟΣ	#	ΠΕΡΙΓΡΑΦΗ	ΣΥΣΚΕΥΑΣΙΑ	ΚΒΤ.	ΠΛΤ.	ΕΛΑΧ.ΠΑΡ.	€	Μ.Τ.
694153		γκρι σκυροδέματος	σωληνάριο 600ml	20 τμχ	960	κιβ.	12,11	τμχ
693977		μαύρο	σωληνάριο 600ml	20 τμχ	960	κιβ.	12,11	τμχ





## Sikaflex® PRO-3 SL

Υψηλής απόδοσης, αυτοεπιπεδούμενο σφραγιστικό για αρμούς δαπέδων



### ΕΦΑΡΜΟΓΕΣ

Για σφράγιση οριζόντιων διαστολικών και κατασκευαστικών αρμών σε:

- Δάπεδα
- Χώρους κυκλοφορίας πεζών και οχημάτων (π.χ. χώρους στάθμευσης αυτοκινήτων)
- Αποθήκες
- Παραγωγικές μονάδες
- Βιομηχανίες τροφίμων
- Δάπεδα διαστρωμένα με κεραμικά πλακάκια σε δημόσιους χώρους
- Σήραγγες

### ΧΑΡΑΚΤΗΡΙΣΤΙΚΑ

- Κινητικότητα ± 35% (ASTM C 719)
- Πολύ υψηλή μηχανική και χημική αντοχή
- Ωρίμανση χωρίς φυσαλίδες
- Αυτοεπιπεδούμενο
- Καλή πρόσφυση στα περισσότερα κατασκευαστικά υλικά
- Χωρίς διαλύτες
- Πολύ χαμηλών εκπομπών
- Πιστοποιημένο για χρήση σε αρμούς δαπέδων, αεροδρομίων, γεφυρών και χώρων στάθμευσης



### ΚΑΤΑΝΑΛΩΣΗ

1 σωληνάριο ανά 6 τρέχοντα μέτρα αρμού (10 mm x 10 mm)

ΚΩΔΙΚΟΣ	#	ΠΕΡΙΓΡΑΦΗ	ΣΥΣΚΕΥΑΣΙΑ	ΚΒΤ.	ΠΛΤ.	ΕΛΑΧ.ΠΑΡ.	€	Μ.Τ.
410863	*	γκρι σκυροδέματος	σωληνάριο 600ml	20 τμχ	960	κιβ.	14,30	τμχ

## Sikaflex®-406 KC

Ελαστικό, αυτοεπιπεδούμενο, πολυουρεθανικό σφραγιστικό 2-συστατικών για μεγάλους αρμούς

US Federal Specification SS-S-200E

### ΕΦΑΡΜΟΓΕΣ

Το Sikaflex®-406 KC προορίζεται ειδικά για σφράγιση αρμών μεταξύ στοιχείων σκυροδέματος σε αεροδρόμια, συμπεριλαμβάνοντας διαδρόμους τροχοδρόμησης, χώρους στάθμευσης αεροσκαφών και υπόστεγα.

### ΧΑΡΑΚΤΗΡΙΣΤΙΚΑ

- Πιστοποιημένο κατά FS S-S-200E για αεροδρόμια του NATO
- Αυτοεπιπεδούμενο
- Δεν περιέχει πίσσα
- Υψηλή αντοχή σε καύσιμα αεριωθούμενων
- Εύκολη και γρήγορη εφαρμογή για αρμούς μεγάλου μήκους
- Ιδανικό για εφαρμογή με μηχανισμό άντλησης
- Ταχύτατη ωρίμανση
- Δεν απαιτεί φινιρίσμα

### ΚΑΤΑΝΑΛΩΣΗ

Για διαστάσεις αρμού 10 mm x 8 mm (πλάτος x βάθος), μία συσκευασία 19lt αποδίδει 240 τρ. μέτρα αρμού



ΚΩΔΙΚΟΣ	#	ΠΕΡΙΓΡΑΦΗ	ΣΥΣΚΕΥΑΣΙΑ	ΚΒΤ.	ΠΛΤ.	€	Μ.Τ.
567912	*	Sikaflex-406 KC black	δοχείο 10lt		45	162,96	τμχ
619221	*	Sikaflex-406 KC Booster	τεμάχιο 150ml	5 τμχ.	1.350	8,45	τμχ

\* Υλικά κατόπιν παραγγελίας

\* Υλικά κατόπιν παραγγελίας



## Sikaflex® -111 Stick & Seal

Εύκαμπτο, υβριδικό σφραγιστικό & συγκολλητικό



### ΕΦΑΡΜΟΓΕΣ

- Ως σφραγιστικό για σφράγιση οριζόντιων και κατακόρυφων αρμών
- Ως συγκολλητικό για συγκόλληση επί των περισσότερων κοινών υλικών στην κατασκευή:
  - Σκυρόδεμα
  - Τοιχοποιία
  - Πλειονότητα πετρωμάτων
  - Κεραμικά
  - Ξύλο
  - Μέταλλα
  - Γυαλί
  - Πλαστικά όπως PVC, PA, PET και EPS/XPS

### ΧΑΡΑΚΤΗΡΙΣΤΙΚΑ

- Προσφύεται καλά σε πλειάδα υποστρωμάτων χωρίς την ανάγκη προηγούμενης εφαρμογής ασταριού.
- Προσφύεται σε νωπό σκυρόδεμα.
- Συμβατό με τα περισσότερα υποστρώματα, EPS/XPS, ανθρακοϋφάσματα και ασφαλτικά
- Καλές μηχανικές αντοχές και αντοχή σε καιρικές επιδράσεις



### ΚΑΤΑΝΑΛΩΣΗ

1 φύσιγγα 290 ml αποδίδει:  
 - 100 σημειακές εφαρμογές διαμέτρου = 30 mm & πάχους = 4 mm  
 - 15 m κορδόνι με διάμετρο ακροφυσίου = 5 mm (~20 ml ανά τρέχον μέτρο)

ΚΩΔΙΚΟΣ	#	ΠΕΡΙΓΡΑΦΗ	ΣΥΣΚΕΥΑΣΙΑ	ΚΒΤ.	ΠΛΤ.	ΕΛΑΧ.ΠΑΡ.	€	Μ.Τ.
586637		μαύρο	φύσιγγα 290ml	12τμχ	1296	κιβ.	9,54	τμχ
578364		λευκό	φύσιγγα 290ml	12τμχ	1296	κιβ.	9,54	τμχ
586645		γκρι	φύσιγγα 290ml	12τμχ	1296	κιβ.	9,54	τμχ

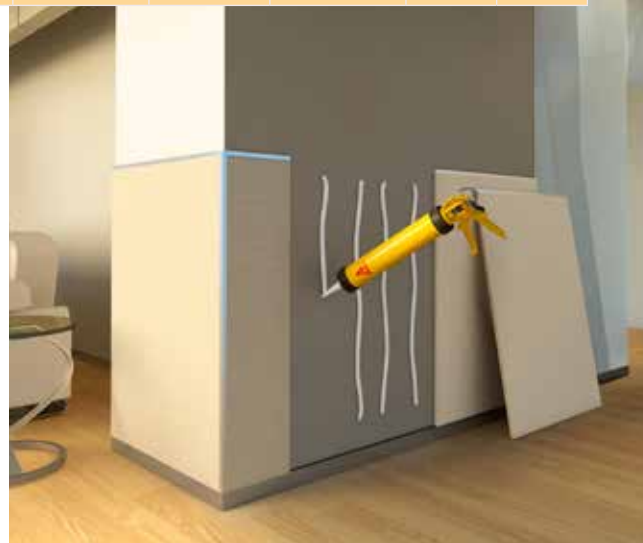

\* Υλικά κατόπιν παραγγελίας

\* Υλικά κατόπιν παραγγελίας

## Sikaflex® -112 Crystal Clear

Υπερδιάφανο, υβριδικό σφραγιστικό & συγκολλητικό



### ΕΦΑΡΜΟΓΕΣ

- Ως συγκολλητικό, είναι κατάλληλο για συγκόλληση των περισσότερων κοινών υλικών της κατασκευής, όπως:
  - Σκυρόδεμα
  - Τοιχοποιία
  - Πλειονότητα πετρωμάτων
  - Κεραμικά
  - Ξύλο
  - Μέταλλα
  - Γυαλί
  - PVC
- Ως σφραγιστικό χρησιμοποιείται για περιμετρική σφράγιση γύρω από συγκολλημένα στοιχεία.

### ΧΑΡΑΚΤΗΡΙΣΤΙΚΑ

- 100 % διαφανές
- Καλό αρχικό άρπαγμα
- Συγκολλητικό-σφραγιστικό με σήμανση CE
- Ιδιαίτερα χαμηλών εκπομπών

### ΚΑΤΑΝΑΛΩΣΗ

1 φύσιγγα 290 ml αποδίδει:  
 ■ 100 σημειακές εφαρμογές διαμέτρου = 30 mm & πάχους = 4 mm  
 ■ 15 m κορδόνι με διάμετρο ακροφυσίου = 5 mm (~20 ml ανά τρέχον μέτρο)



ΚΩΔΙΚΟΣ	#	ΠΕΡΙΓΡΑΦΗ	ΣΥΣΚΕΥΑΣΙΑ	ΚΒΤ.	ΠΛΤ.	ΕΛΑΧ.ΠΑΡ.	€	Μ.Τ.
580965		υπερδιάφανο	φύσιγγα 290ml	12 τμχ	1344	κιβ.	12,20	τμχ

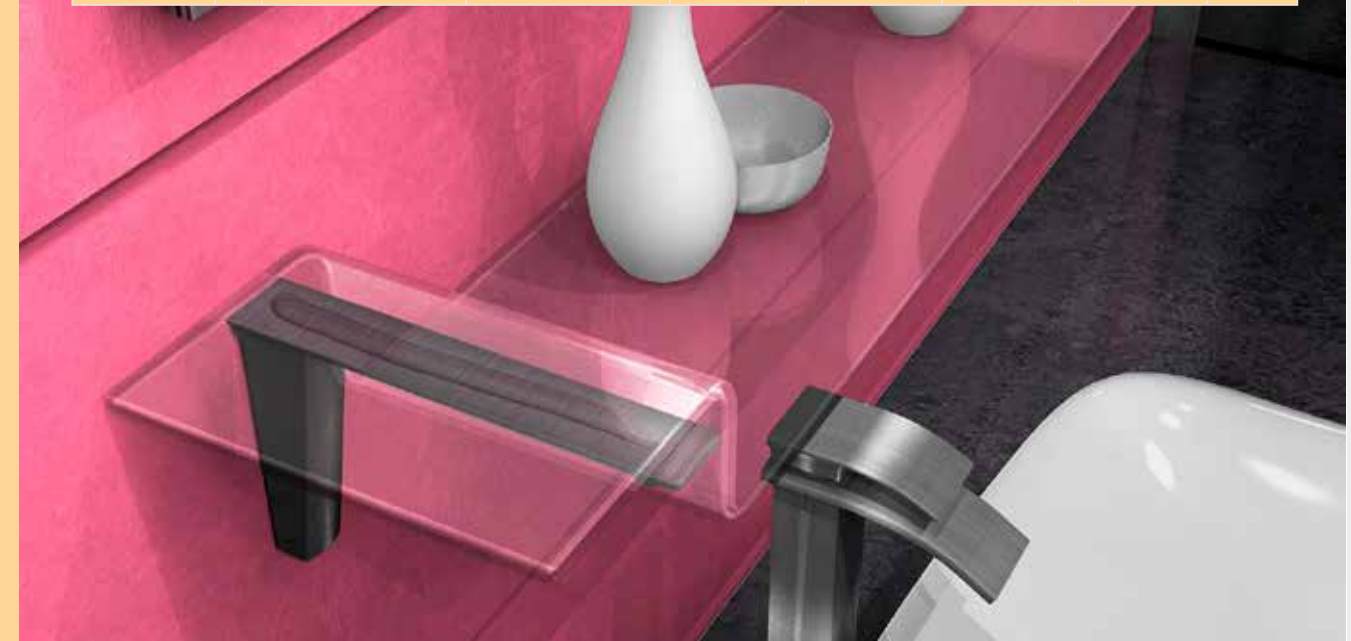



## Sikaflex®-118 Extreme Grab

Συγκολλητικό με ιδιαίτερα ισχυρό αρχικό άρπαγμα



### ΕΦΑΡΜΟΓΕΣ

Για εξωτερική και εσωτερική συγκόλληση:

- Για εσωτερικές και εξωτερικές εφαρμογές συγκόλλησης διαφόρων αντικειμένων, όπως πέτρα, τούβλα, παράθυρα, περβάζια παραθύρων και πορτών, καθρέφτες, ξύλινα δοκάρια και βαριά αντικείμενα εν γένει.
- Πιστοποιημένο και για σφράγιση εσωτερικών και εξωτερικών προσόψεων
- Σχεδιασμένο για συγκόλληση σε επιφάνειες σκυροδέματος, κονιαμάτων, φυσικών πετρωμάτων, ινοπλισμένου τσιμέντου, κεραμικών, ξύλου και μετάλλων.

### ΧΑΡΑΚΤΗΡΙΣΤΙΚΑ

- Ιδιαίτερα ισχυρό αρχικό άρπαγμα
- Συγκόλληση βαριών αντικειμένων χωρίς προσωρινή υποστήριξη
- Καλή εργασιμότητα
- Ιδιαίτερα χαμηλών εκπομπών
- Ισχυρή και ελαστική συγκόλληση
- Πολύ χαμηλών εκπομπών

### ΚΑΤΑΝΑΛΩΣΗ

1 φύσιγγα 290 ml αποδίδει:

~100 σημειακές εφαρμογές διαμέτρου 30 mm & πάχους 4 mm

~15 m τριγωνικό κορδόνι (~20 ml ανά τρέχον μέτρο)



ΚΩΔΙΚΟΣ	#	ΠΕΡΙΓΡΑΦΗ	ΣΥΣΚΕΥΑΣΙΑ	ΚΒΤ.	ΠΛΤ.	ΕΛΑΧ.ΠΑΡ.	€	Μ.Τ.
564091		λευκό	φύσιγγα 290ml	12 τμχ	1296	κιβ.	10,60	τμχ



\* Υλικά κατόπιν παραγγελίας

\* Υλικά κατόπιν παραγγελίας

## Sika MaxTack®

Μονταζόκολλα νερού ταχείας ωρίμανσης

### ΕΦΑΡΜΟΓΕΣ

Για εσωτερικές και στεγασμένες εξωτερικές εφαρμογές συγκόλλησης κατασκευαστικών υλικών, όπως:

- Σοβατεπιών
- Ξύλινων επενδύσεων
- Πάνελ
- Πήλινων πλακιδίων
- Ανοδιωμένου αλουμινίου
- Προφίλ σκληρού PVC
- Διογκωμένης και εξηλασμένης πολυστερίνης
- Ξύλινων διακοσμητικών στοιχείων

### ΧΑΡΑΚΤΗΡΙΣΤΙΚΑ

- Ισχυρή αρχική πρόσφυση (πρώιμη αντοχή)
- Εξαλείφει την ανάγκη για καρφιά και βίδες
- Καλή πρόσφυση σε πολλά υποστρώματα
- Καλή εργασιμότητα
- Υδατικής βάσης
- Μπορεί να βαφτεί με υδατικής βάσης βαφές
- Για εσωτερική χρήση σε τοίχους και ταβάνια
- Για προστατευμένες εξωτερικές εφαρμογές σε τοίχους (εξώστες, μπαλκόνια)

### ΚΑΤΑΝΑΛΩΣΗ

Χρησιμοποιώντας μύτη διαμέτρου 5 mm, αποδίδονται ~ 14m μήκους συγκολλητικού (για φύσιγγα των 280ml) (~ 20 ml ανά τρεχούμενο μέτρο)



ΚΩΔΙΚΟΣ	#	ΠΕΡΙΓΡΑΦΗ	ΣΥΣΚΕΥΑΣΙΑ	ΚΒΤ.	ΠΛΤ.	ΕΛΑΧ.ΠΑΡ.	€	Μ.Τ.
417913		λευκό	φύσιγγα 280ml	12τμχ	1344	κιβ.	5,75	τμχ

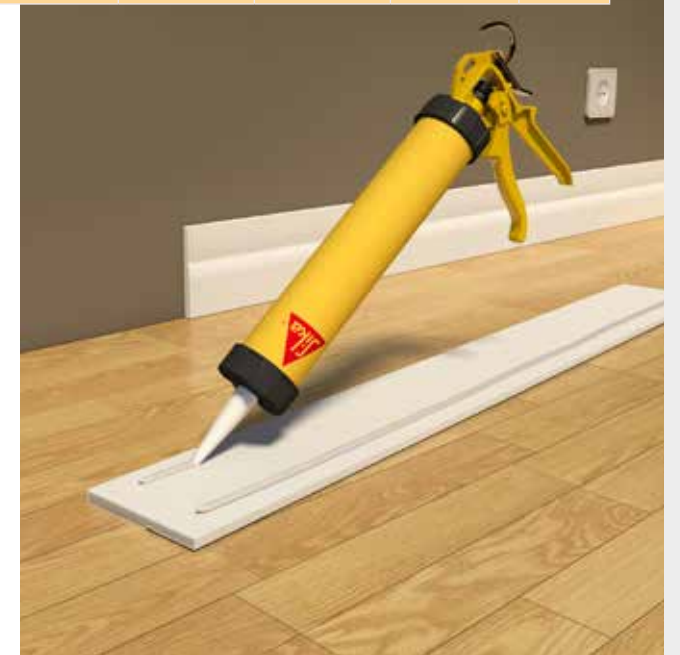



## Sika BlackSeal® BT

Σφραγιστικό & συγκολλητικό βουτυλικής βάσης, ιδιαίτερα κατάλληλο για ασφαλτικές επιφάνειες

### ΕΦΑΡΜΟΓΕΣ

Για εξωτερική σφράγιση, στερέωση και επισκευή σε δώματα, τοίχους και άλλα κατασκευαστικά στοιχεία.

### ΧΑΡΑΚΤΗΡΙΣΤΙΚΑ

- Πρόσφυση στα περισσότερα κατασκευαστικά υλικά
- Δεν απαιτεί αστάρι
- Εύκολο στην εφαρμογή
- Μπορεί να εφαρμοστεί σε νωπά υποστρώματα
- Σύσταση με υψηλό περιεχόμενο σε στερεά – εξαιρετική ικανότητα πλήρωσης ρωγμών χωρίς συρρίκνωση
- Κατάλληλο για επαφή με ασφαλτικά
- Παραμένει ελαστοπλαστικό σε όλη τη διάρκεια λειτουργίας του
- Προσφέρει δυνατότητα αποσυναρμολόγησης

### ΚΑΤΑΝΑΛΩΣΗ

1 φύσιγγα 300 ml ανά 12 τρ. μέτρα αρμού (5mm x 5mm)



ΚΩΔΙΚΟΣ	#	ΠΕΡΙΓΡΑΦΗ	ΣΥΣΚΕΥΑΣΙΑ	ΚΒΤ.	ΠΛΤ.	ΕΛΑΧ.ΠΑΡ.	€	Μ.Τ.
469396		μαύρο	φύσιγγα 300ml	12τμχ	1344	κιβ.	4,39	τμχ



\* Υλικά κατόπιν παραγγελίας

\* Υλικά κατόπιν παραγγελίας

## SikaLastomer®-831

Βουτυλικό προδιαμορφωμένο σφραγιστικό κορδόνι

### ΕΦΑΡΜΟΓΕΣ

- Σφράγιση αρμών σύνδεσης σε μεταλλικά πάνελα στεγών, σε οροφές, γύρω από καπνοδόχους, συστήματα κλιματισμού και πάνελα όλων των τύπων
- Περιμετρικά από παράθυρα και πόρτες, μεταλλικούς σωλήνες αποχέτευσης, αρμούς επικαλυπτόμενους σε επιφάνειες ξύλου, αλουμινίου, βαμμένων μετάλλων, ανοιγμάτων θυρών σε οχήματα μεταφοράς, στεγανοποίηση ραφών πριτσινιών, κ.α.
- Εξαιρετικά κατάλληλο για σφράγιση μεταξύ μετάλλων διαφορετικού δυναμικού, με στόχο την αποφυγή ηλεκτρόλυσης
- Για σφραγίσεις σε οχήματα για γαλβανική προστασία και ηχομόνωση

### ΧΑΡΑΚΤΗΡΙΣΤΙΚΑ

- Σχεδόν άοσμο
- Μπορεί να βαφτεί
- Ιδανικό για μη μόνιμες σφραγίσεις
- Καθαρή και γρήγορη εφαρμογή
- Καλή αντοχή σε υπεριώδη ακτινοβολία



ΚΩΔΙΚΟΣ	#	ΠΕΡΙΓΡΑΦΗ	ΣΥΣΚΕΥΑΣΙΑ	ΚΒΤ.	ΠΛΤ.	ΕΛΑΧ.ΠΑΡ.	€	Μ.Τ.
671125		γκρι, 4x6mm	ρολό 11m	36 τμχ	1296	κιβ.	5,96	ρολό

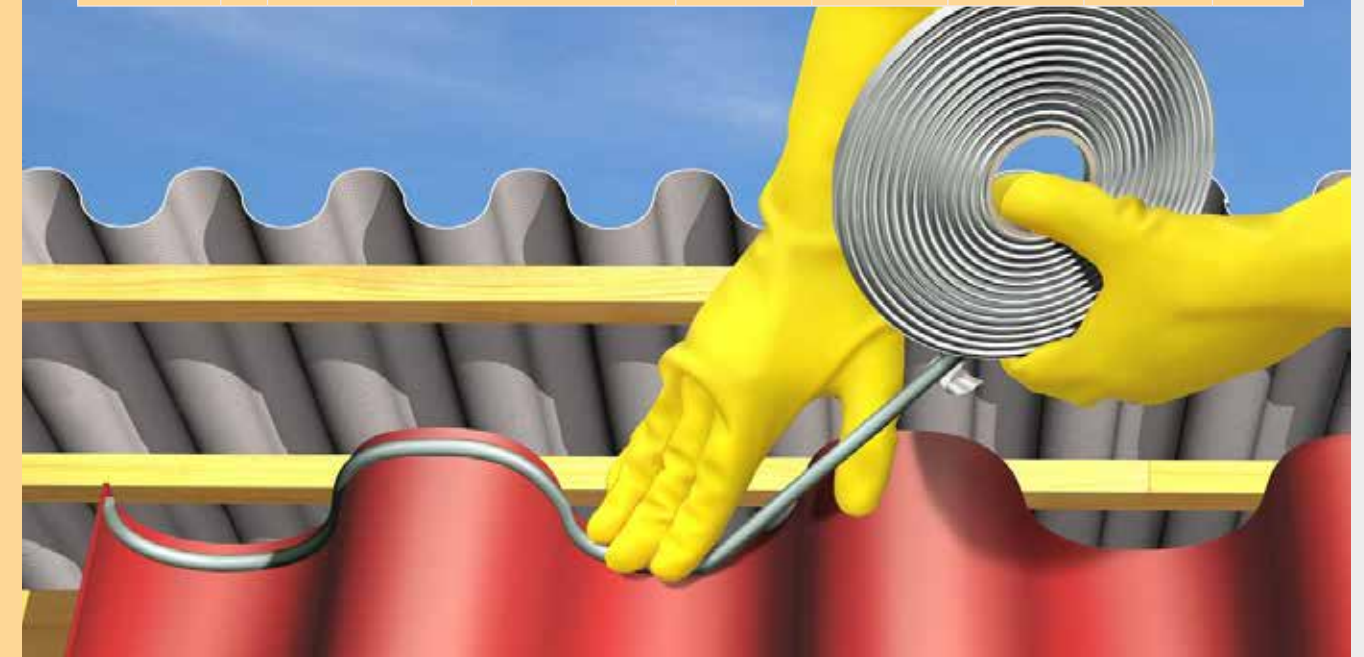



## Sikacryl® Universal Pro

Γενικής χρήσης ακρυλικό σφραγιστικό



### ΕΦΑΡΜΟΓΕΣ

- Σφράγιση αρμών περιορισμένης κινητικότητας μεταξύ διάφορων κατασκευαστικών υλικών (ξύλο, σκυρόδεμα, τούβλα, κ.τ.λ.)
- Πλήρωση ρωγμών σε τοίχους και ταβάνια
- Σφράγιση κατασκευαστικών αρμών μεταξύ παραθύρων, πορτών, τοίχων, κ.τ.λ.

### ΧΑΡΑΚΤΗΡΙΣΤΙΚΑ

- Βαφόμενο
- Μπορεί να χρησιμοποιηθεί σε όλα τα πορώδη υποστρώματα, όπως τούβλο, σκυρόδεμα, ξύλο, κ.τ.λ.
- Ιδιαίτερα εύκολο στην εφαρμογή και τον καθαρισμό
- Υδατοστεγανό μετά την ωρίμανσή του
- Άοσμο
- Καλές ιδιότητες εφαρμογής
- Καλή πρόσφυση σε διάφορα υποστρώματα
- Καλή αντοχή σε υπεριώδη ακτινοβολία
- Ανθεκτικό σε βροχή

### ΚΑΤΑΝΑΛΩΣΗ

1 φύσιγγα ανά 3,1 τρέχοντα μέτρα αρμού (10 mm x 10 mm)



ΚΩΔΙΚΟΣ	#	ΠΕΡΙΓΡΑΦΗ	ΣΥΣΚΕΥΑΣΙΑ	ΚΒΤ.	ΠΛΤ.	ΕΛΑΧ.ΠΑΡ.	€	Μ.Τ.
592035		λευκό	φύσιγγα 310ml	12τμχ	1.344	κιβ.	1,67	τμχ
750097		λευκό	σαλάμι 600ml	20τμχ	1.000	κιβ.	2,69	τμχ



\* Γλυκά κατόπιν παραγγελίας

\* Γλυκά κατόπιν παραγγελίας

## Sikacryl®-200

Υψηλής ποιότητας ακρυλικό σφραγιστικό για εσωτερικές και εξωτερικές εφαρμογές



### ΕΦΑΡΜΟΓΕΣ

- Για σφράγιση αρμών σύνδεσης μεσαίας κινητικότητας σε υποστρώματα, όπως σκυρόδεμα, ελαφροσκυρόδεμα, σοβά, ινοπλισμένο τσιμέντο, γυψοσανίδες, αλουμίνιο, PVC και ξύλο.
- Για αρμούς σύνδεσης γύρω από παράθυρα, περβάζια παραθύρων, πόρτες, σωλήνες PVC, σε τοίχους και οροφές ξηράς δόμησης.
- Για πλήρωση ρωγμών σε εσωτερικούς και εξωτερικούς στεγασμένους χώρους (χωρίς μόνιμη εμβάπτιση σε νερό).

### ΧΑΡΑΚΤΗΡΙΣΤΙΚΑ

- Χωρίς διαλύτες
- Καλές ιδιότητες εφαρμογής
- Βαφόμενο
- Καλή πρόσφυση σε διάφορα υποστρώματα
- Μεταφερόμενο σε θερμοκρασίες έως και -10°C (για 24 ώρες μέγιστα)
- Για εσωτερική και εξωτερική χρήση
- Καλή αντοχή σε υπεριώδη ακτινοβολία
- Ανθεκτικό σε βροχή

### ΚΑΤΑΝΑΛΩΣΗ

1 φύσιγγα ανά 3 τρέχοντα μέτρα αρμού (10 mm x 10 mm)



ΚΩΔΙΚΟΣ	#	ΠΕΡΙΓΡΑΦΗ	ΣΥΣΚΕΥΑΣΙΑ	ΚΒΤ.	ΠΛΤ.	ΕΛΑΧ.ΠΑΡ.	€	Μ.Τ.
494120		λευκό	φύσιγγα 300ml	12 τμχ	1344	12	3,02	τμχ
639585		γκρι	φύσιγγα 300ml	12 τμχ	1344	12	3,02	τμχ





**Sikasil®-670 Fire**

Πυράντοχο σφραγιστικό σιλικόνης

**ΕΦΑΡΜΟΓΕΣ**

Για σφράγιση πυράντοχων διαστολικών και κατασκευαστικών αρμών σε πορώδη και μη υποστρώματα

**ΧΑΡΑΚΤΗΡΙΣΤΙΚΑ**

- Έως 4 ώρες πυραντίσταση σύμφωνα με EN 1366-4
- Εξαιρετική αντοχή σε γήρανση και περιβαλλοντικές συνθήκες
- Κινητικότητα αρμού ±35% (ASTM C719)
- Πολύ καλή εργασιμότητα και εύκολο φινίρισμα
- Καλή πρόσφυση σε πολλά υποστρώματα
- Ουδέτερης ωρίμανσης

**ΚΑΤΑΝΑΛΩΣΗ**

1 φύσιγγα ανα 3 τρέχοντα μέτρα αρμού (10 mm x 10 mm)

**Sikacryl®-621 Fire+**

Πυράντοχο ακρυλικό σφραγιστικό για αρμούς και διελεύσεις

**ΕΦΑΡΜΟΓΕΣ**

- Αποκαθιστά την πυραντοχή δαπέδων και τοίχων που περιλαμβάνουν γραμμικές σφραγίσεις ή διελεύσεις βοηθητικού εξοπλισμού
- Μπορεί να συνδυαστεί με τα προϊόντα παθητικής πυροπροστασίας Sika

**ΧΑΡΑΚΤΗΡΙΣΤΙΚΑ**

- Παρέχει ηχομόνωση
- 1-συστατικού, εύκολο στη χρήση και έτοιμο για εφαρμογή
- Έως και 4 ώρες πυραντίσταση

**ΚΑΤΑΝΑΛΩΣΗ**

1 φύσιγγα ανά 3 τρέχοντα μέτρα αρμού (10 mm x 10 mm)



ΚΩΔΙΚΟΣ	#	ΠΕΡΙΓΡΑΦΗ	ΣΥΣΚΕΥΑΣΙΑ	ΚΒΤ.	ΠΛΤ.	ΕΛΑΧ.ΠΑΡ.	€	Μ.Τ.
483474		γκρι	φύσιγγα 300ml	12 τμχ	1344	κιβ.	14,39	τμχ

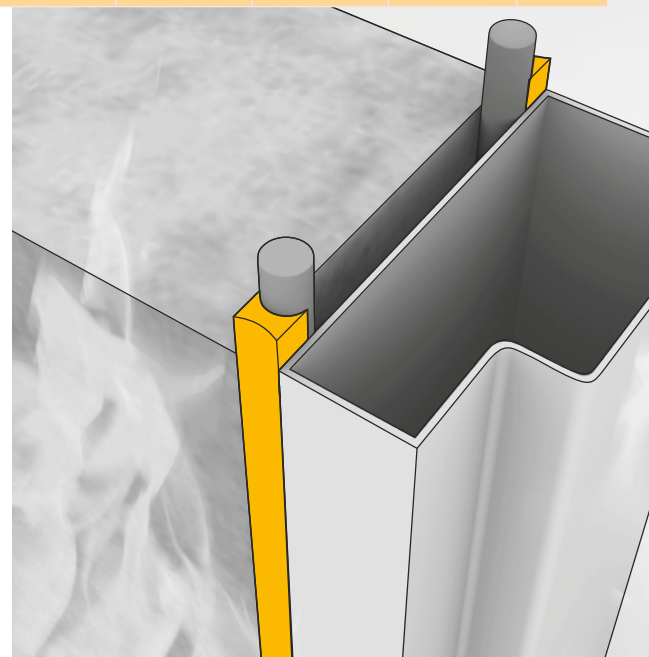
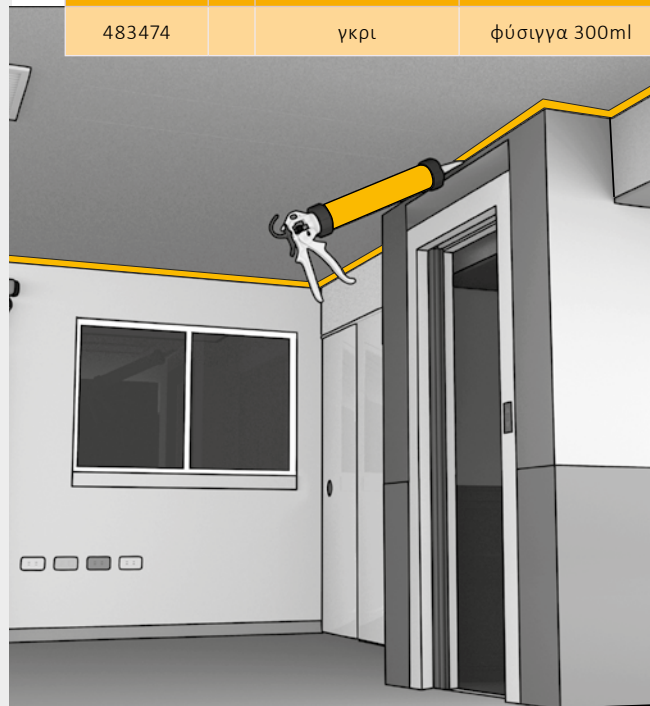

\* Γλυκά κατόπιν παραγγελίας

\* Γλυκά κατόπιν παραγγελίας

ΚΩΔΙΚΟΣ	#	ΠΕΡΙΓΡΑΦΗ	ΣΥΣΚΕΥΑΣΙΑ	ΚΒΤ.	ΠΛΤ.	ΕΛΑΧ.ΠΑΡ.	€	Μ.Τ.
695702		λευκό	σωληνάριο 600ml	12 τμχ	840	κιβ.	9,83	τμχ

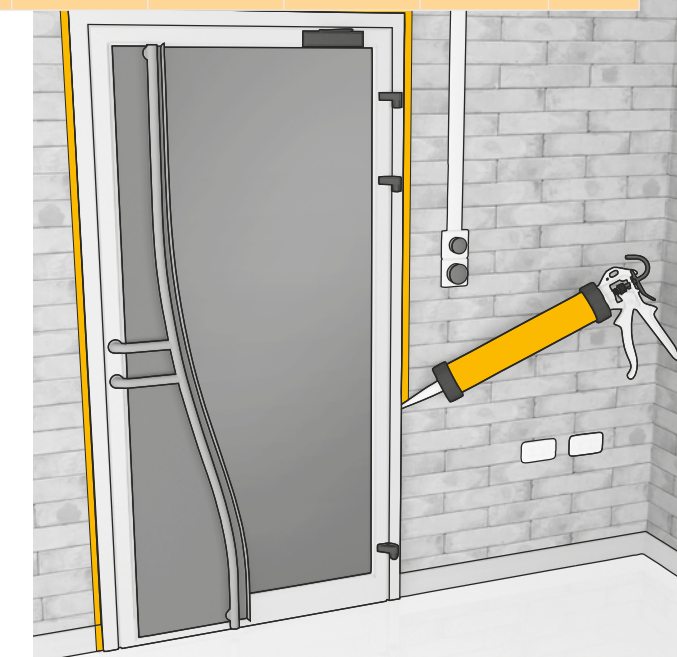



## Sikasil®-400 Heat Sealant

Σφραγιστικό σιλικόνης υψηλών θερμοκρασιών

### ΕΦΑΡΜΟΓΕΣ

Για σφράγιση κατασκευαστικών στοιχείων και υλικών εκτεθειμένων στη θερμότητα, όπως:

- Υψηλής απόδοσης φλάντζες
- Πόρτες φούρνων βιομηχανικής και οικιακής χρήσης
- Μεταλλικές καμινάδες
- Συστήματα καλωδιώσεων
- Θερμαντικές συσκευές

### ΧΑΡΑΚΤΗΡΙΣΤΙΚΑ

- Ανθεκτικό έως τους 270 °C μακροπρόθεσμα και έως τους 300 °C βραχυπρόθεσμα
- Ταχείας ωρίμανσης
- Υψηλή ευκαμψία από τους -40 °C έως τους +230 °C
- Σε κόκκινη απόχρωση για εύκολο εντοπισμό της εφαρμογής

### ΚΑΤΑΝΑΛΩΣΗ

1 φύσιγγα ανα 2,9 τρέχοντα μέτρα αρμού (10 mm x 10 mm)



## Sikasil® Universal

Σφραγιστική σιλικόνη γενικής χρήσης για σφράγιση υαλοπινάκων & σφραγίσεις ανθεκτικές σε περιβαλλοντική γήρανση

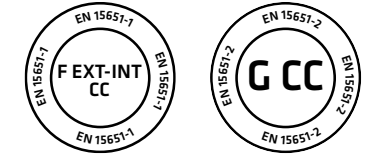

### ΕΦΑΡΜΟΓΕΣ

- Γενικού τύπου σφραγίσεις
- Σφράγιση υαλοπινάκων
- Σφραγίσεις με απαιτήσεις αντοχής σε περιβαλλοντική γήρανση σε μη πορώδη υποστρώματα, όπως γυαλί και εφυσωμένα κεραμικά πλακίδια

### ΧΑΡΑΚΤΗΡΙΣΤΙΚΑ

- Χαμηλού μέτρου ελαστικότητας
- Υψηλής ελαστικότητας και ευκαμψίας
- Πολύ καλή αντοχή έναντι συρρίκνωσης, ρηγματώσεων και αποχρωματισμού
- Πολύ καλή πρόσφυση σε πλειάδα μη πορώδων υποστρωμάτων

### ΚΑΤΑΝΑΛΩΣΗ

1 φύσιγγα ανά 2,8 τρέχοντα μέτρα αρμού (10 mm x 10 mm)



ΚΩΔΙΚΟΣ	#	ΠΕΡΙΓΡΑΦΗ	ΣΥΣΚΕΥΑΣΙΑ	ΚΒΤ.	ΠΛΤ.	ΕΛΑΧ.ΠΑΡ.	€	Μ.Τ.
639267		κόκκινο	φύσιγγα 300ml	12	1344	κιβ.	8,36	τμχ

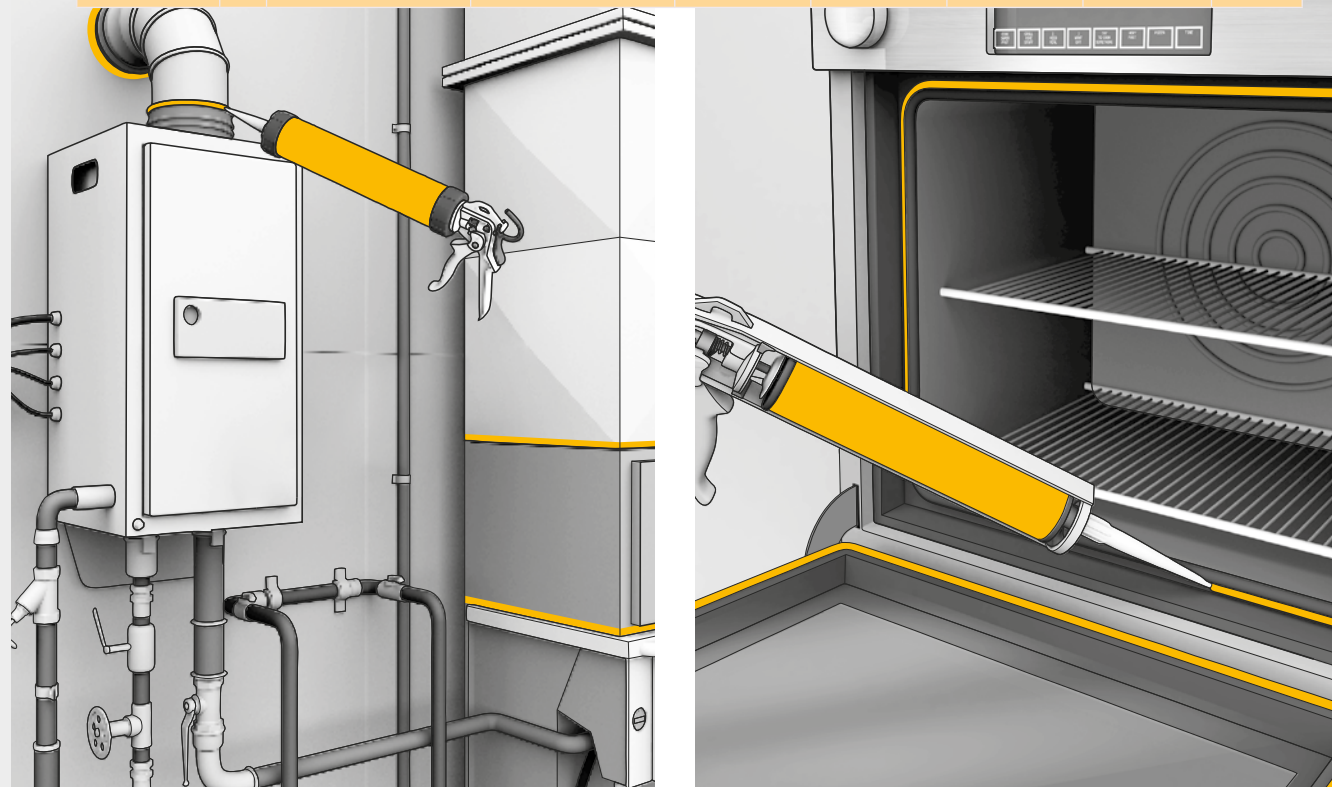

\* Υλικά κατόπιν παραγγελίας

\* Υλικά κατόπιν παραγγελίας

ΚΩΔΙΚΟΣ	#	ΠΕΡΙΓΡΑΦΗ	ΣΥΣΚΕΥΑΣΙΑ	ΚΒΤ.	ΠΛΤ.	ΕΛΑΧ.ΠΑΡ.	€	Μ.Τ.
107370		λευκό	φύσιγγα 280ml	12 τμχ	1152	κιβ.	3,18	τμχ
107386		διάφανο	φύσιγγα 280ml	12 τμχ	1152	κιβ.	3,18	τμχ
438769		μαύρο	φύσιγγα 280ml	12 τμχ	1152	κιβ.	3,18	τμχ
417735		γκρι	φύσιγγα 280ml	12 τμχ	1152	κιβ.	3,18	τμχ
417728		καφέ	φύσιγγα 280ml	12 τμχ	1152	κιβ.	3,18	τμχ
417732		μπεζ	φύσιγγα 280ml	12 τμχ	1152	κιβ.	3,18	τμχ









**Sikasil® E®**

Σφραγιστικό σιλικόνης για υαλοστάσια

**ΕΦΑΡΜΟΓΕΣ**

- Για εφαρμογές αρμολογήσης και σφράγισης σε μη πορώδη υποστρώματα όπως το γυαλί
- Για εσωτερική και εξωτερική χρήση

**ΧΑΡΑΚΤΗΡΙΣΤΙΚΑ**

- Μακροπρόθεσμη αντοχή σε μύκητες και άλγη
- Καλή αντοχή σε υπεριώδη ακτινοβολία και καιρικές επιδράσεις
- Πολύ καλή πρόσφυση στα περισσότερα μη πορώδη υποστρώματα
- Κινητικότητα ±20 %
- Χωρίς διαλύτες (σύμφωνα με TRGS 610)
- Υψηλή ελαστικότητα και ευκαμψία

**ΚΑΤΑΝΑΛΩΣΗ**

1 φύσιγγα ανά 3 τρέχοντα μέτρα αρμού (10 mm x 10 mm)

**Sikasil® Pool**

Σφραγιστικό σιλικόνης για πισίνες και περιοχές με μόνιμη παρουσία νερού

**ΕΦΑΡΜΟΓΕΣ**

Για σφράγιση αρμών σε:

- Πισίνες στο εσωτερικό τους και περιμετρικά
- Περιοχές με μόνιμη εμβάπτιση σε νερό ή σε περιοχές με παροδική παρουσία νερού, όπως ντουζιέρες σε αθλητικές εγκαταστάσεις, ανάμεσα σε πλακάκια, σκυρόδεμα, γυαλί και μέταλλα

**ΧΑΡΑΚΤΗΡΙΣΤΙΚΑ**

- Πολύ υψηλή αντοχή σε μόνιμη παρουσία νερού
- Υψηλή αντοχή στο χλώριο
- Εξαιρετικά υψηλή αντοχή στους μύκητες
- Ουδέτερης ωρίμανσης
- Μη διαβρωτική
- Υψηλής ελαστικότητας και ευκαμψίας

**ΚΑΤΑΝΑΛΩΣΗ**

1 φύσιγγα ανά 3,5 τρέχοντα μέτρα αρμού (10 mm x 8 mm)



ΚΩΔΙΚΟΣ	#	ΠΕΡΙΓΡΑΦΗ	ΣΥΣΚΕΥΑΣΙΑ	ΚΒΤ.	ΠΛΤ.	ΕΛΑΧ.ΠΑΡ.	€	Μ.Τ.
707850		διάφανο	φύσιγγα 300ml	12 τμχ	1152	κιβ.	3,67	τμχ
706600		λευκό	φύσιγγα 300ml	12 τμχ	1152	κιβ.	3,67	τμχ

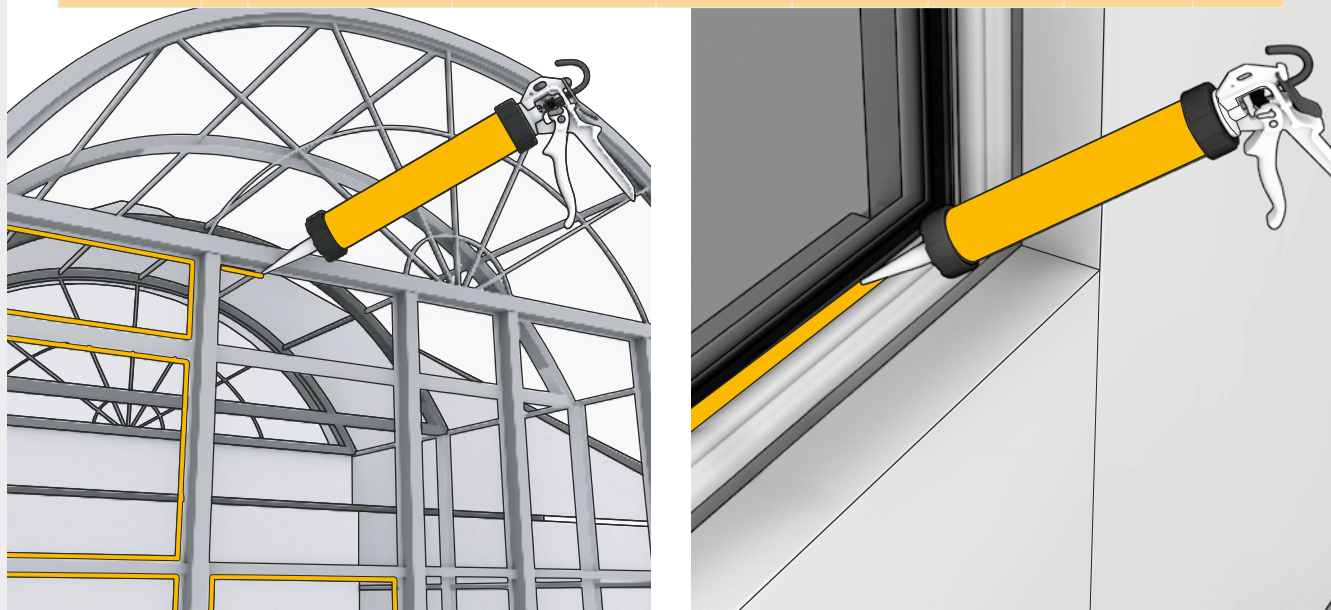

\* Γλυκά κατόπιν παραγγελίας

\* Γλυκά κατόπιν παραγγελίας

ΚΩΔΙΚΟΣ	#	ΠΕΡΙΓΡΑΦΗ	ΣΥΣΚΕΥΑΣΙΑ	ΚΒΤ.	ΠΛΤ.	ΕΛΑΧ.ΠΑΡ.	€	Μ.Τ.
162600		διάφανο	φύσιγγα 300ml	12 τμχ	1248	κιβ.	15,68	τμχ

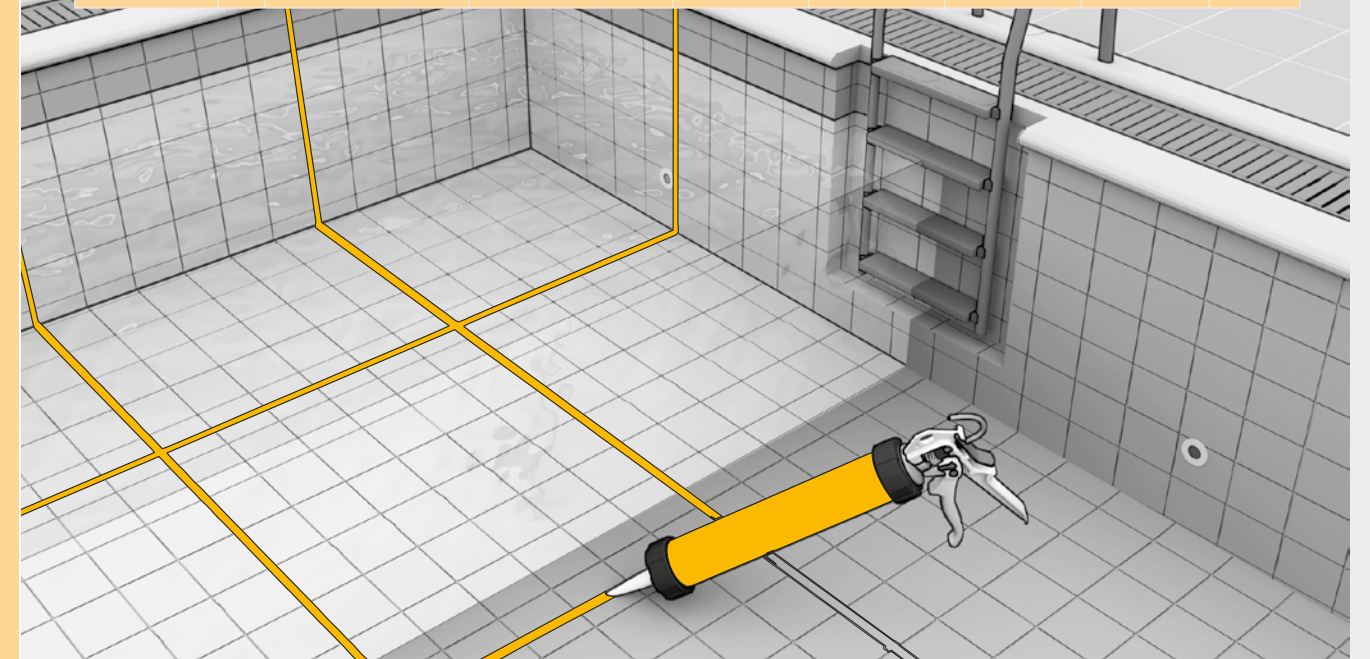



## Sikasil® SG-20

Υψηλών αντοχών δομητικό συγκολλητικό σιλικόνης

### ΕΦΑΡΜΟΓΕΣ

Για δομητικές εφαρμογές συγκόλλησης όπου υπάρχει απαίτηση υψηλής μηχανικής αντοχής και μόνιμης αντοχής σε υπεριώδη ακτινοβολία.

### ΧΑΡΑΚΤΗΡΙΣΤΙΚΑ

- Εξαιρετική αντοχή σε υπεριώδη ακτινοβολία και καιρικές επιδράσεις
- Προσφύεται εξαιρετικά σε γυαλί, μέταλλο, επικαλυμμένα μέταλλα, πλαστικά και ξύλο
- Προδιαγραφόμενο structural glazing προϊόν

### ΚΑΤΑΝΑΛΩΣΗ

Για συγκόλληση διαστάσεων 10mm (πλάτος) x 3mm (ύψος) = 20 τρέχοντα μέτρα ανά σωληνάριο



ΚΩΔΙΚΟΣ	#	ΠΕΡΙΓΡΑΦΗ	ΣΥΣΚΕΥΑΣΙΑ	ΚΒΤ.	ΠΛΤ.	ΕΛΑΧ.ΠΑΡ.	€	Μ.Τ.
107627		μαύρο	σωληνάριο 600ml	20 τμχ	960	κιβ.	24,79	τμχ

\* το προϊόν υπόκειται σε ειδική τιμολογιακή πολιτική



\* Γλυκά κατόπιν παραγγελίας

\* Γλυκά κατόπιν παραγγελίας

## Sika® Primer-3 N

Αστάρι βάσεως διαλύτη για πορώδη υποστρώματα και μέταλλα

### ΕΦΑΡΜΟΓΕΣ

Σχεδιασμένο για χρήση με τα προϊόντα των ομάδων Sikaflex®, SikaHyflex®, SikaBond® και Sikasil® επί πορώδων υποστρωμάτων (π.χ. σκυρόδεμα) και μετάλλων.

### ΧΑΡΑΚΤΗΡΙΣΤΙΚΑ

- Εύκολο στην εφαρμογή
- Υδατοαπωθητικό
- Σύντομος χρόνος ξήρανσης

### ΚΑΤΑΝΑΛΩΣΗ

- Σε πορώδη υποστρώματα (ανά lt):  
~5m<sup>2</sup> / ~250 τρέχοντα μέτρα
- Σε μη πορώδη υποστρώματα (ανά lt):  
~8m<sup>2</sup> / ~400 τρέχοντα μέτρα



ΚΩΔΙΚΟΣ	#	ΠΕΡΙΓΡΑΦΗ	ΣΥΣΚΕΥΑΣΙΑ	ΚΒΤ.	ΠΛΤ.	ΕΛΑΧ.ΠΑΡ.	€	Μ.Τ.
114665		διαφανές	τμχ. 250ml	6 τμχ	1080	κιβ.	14,25	τμχ
122239		διαφανές	τμχ. 1000ml	4 τμχ	384		34,42	τμχ

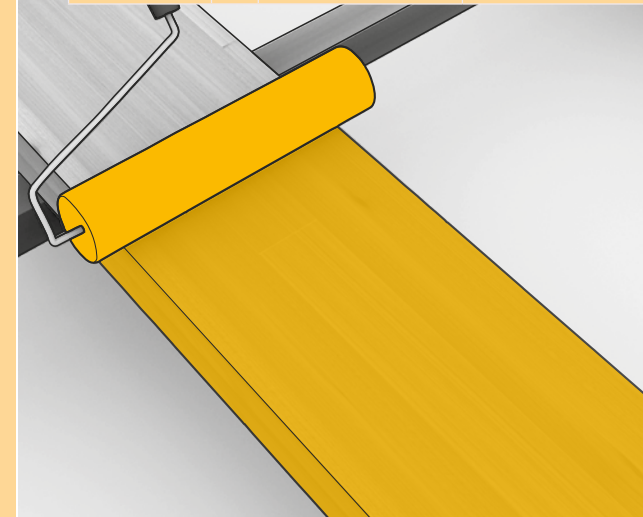



## Sika® Primer-215

Αστάρι για πορώδη υποστρώματα και πλαστικά

### ΕΦΑΡΜΟΓΕΣ

Για αστάρωμα υποστρωμάτων από πλαστικό, ξύλο και άλλα πορώδη υποστρώματα πριν την εφαρμογή προϊόντων της σειράς Sikaflex®, SikaHyflex® και SikaBond®

### ΧΑΡΑΚΤΗΡΙΣΤΙΚΑ

- Εύκολο στην εφαρμογή
- Σύντομος χρόνος ξήρανσης
- Ιδανικό για σκληρά PVC

### ΚΑΤΑΝΑΛΩΣΗ

- Σε πορώδη υποστρώματα (ανά lt):  
~5m<sup>2</sup> / ~200 τρέχοντα μέτρα
- Σε μη πορώδη υποστρώματα (ανά lt):  
~7m<sup>2</sup> / ~300 τρέχοντα μέτρα



ΚΩΔΙΚΟΣ	#	ΠΕΡΙΓΡΑΦΗ	ΣΥΣΚΕΥΑΣΙΑ	ΚΒΤ.	ΠΛΤ.	€	Μ.Τ.
1428		διαφανές/υποκίτρινο	τμχ. 250ml	6 τμχ	1080	31,41	τμχ



\* Υλικά κατόπιν παραγγελίας

\* Υλικά κατόπιν παραγγελίας

## Joint Backer Rod

Μη απορροφητικό, συμπιέσιμο, γκρι, κλειστών κυψελών, κορδόνι αφρώδους πολυαιθυλενίου για υποστήριξη αρμών

### ΕΦΑΡΜΟΓΕΣ

- Σαν υλικό υποστήριξης σφραγίσεων αρμών ψυχρής εφαρμογής προκειμένου να επιτευχθεί το απαιτούμενο βάθος αρμού
- Ως διακοπή σφράγισης, επιτρέποντας στο σφραγιστικό να κινείται προς μία διεύθυνση (συστολή/ διαστολή)
- Ως υλικό υποστήριξης για να καταστεί εφικτό το σωστό φινιρίσμα του σφραγιστικού

### ΧΑΡΑΚΤΗΡΙΣΤΙΚΑ

- Γρήγορη και εύκολη εφαρμογή
- Μειώνει την κατανάλωση σφραγιστικού
- Βελτιώνει την απόδοση του σφραγιστικού συνεισφέροντας στη λήψη αρμών σωστών διαστάσεων
- Εύκαμπτο – δεν προκαλεί φυσαλίδες και φουσκάλες στο σφραγιστικό



ΚΩΔΙΚΟΣ	#	ΠΕΡΙΓΡΑΦΗ	ΣΥΣΚΕΥΑΣΙΑ	ΠΛΤ.	ΕΛΑΧ.ΠΑΡ.	€	Μ.Τ.
489399		10mm	ρολό 1150m	12	ρολό	224,88	τμχ
489411		15mm	ρολό 550m	12	ρολό	164,93	τμχ
489412		20mm	ρολό 350m	12	ρολό	159,71	τμχ
489414		30mm	ρολό 160m	12	ρολό	150,19	τμχ





## Sika® Expansion Tape-600

Διογκούμενη πληρωτική και στεγανοποιητική ταινία για πόρτες και παράθυρα



### ΕΦΑΡΜΟΓΕΣ

- Για σφράγιση αρμών μεταξύ κορνιζών παραθύρων και/ή πορτών και παρακείμενων κατασκευαστικών υλικών, καθώς και για άλλες εφαρμογές σφράγισης στην κατασκευή.
- Σφραγίζει από τον άνεμο, τη σκόνη, το νερό και την κατευθυνόμενη σε σημεία διεισδύσεων βροχή.

### ΧΑΡΑΚΤΗΡΙΣΤΙΚΑ

- Δομή που επιτρέπει τη διάχυση υδατμών
- Ελαστική
- Ηχομονωτική και θερμομονωτική
- Βαφόμενη με τις περισσότερες βαφές διασποράς
- Στεγανή σε οδηγούμενη βροχή (600 Pa)
- Ιδιαίτερα χαμηλών εκπομπών
- Πληροί τις απαιτήσεις των κανονισμών εξοικονόμησης ενέργειας (EnEV) και των οδηγιών RAL



ΚΩΔΙΚΟΣ	#	ΠΕΡΙΓΡΑΦΗ	ΣΥΣΚΕΥΑΣΙΑ	ΚΒΤ.	ΠΛΤ.	ΕΛΑΧ.ΠΑΡ.	€	Μ.Τ.
503451		Sika ExpansionTape-600 15/2-6	ρολό 12μ	20 τμχ	900	ρολό	16,33	τμχ

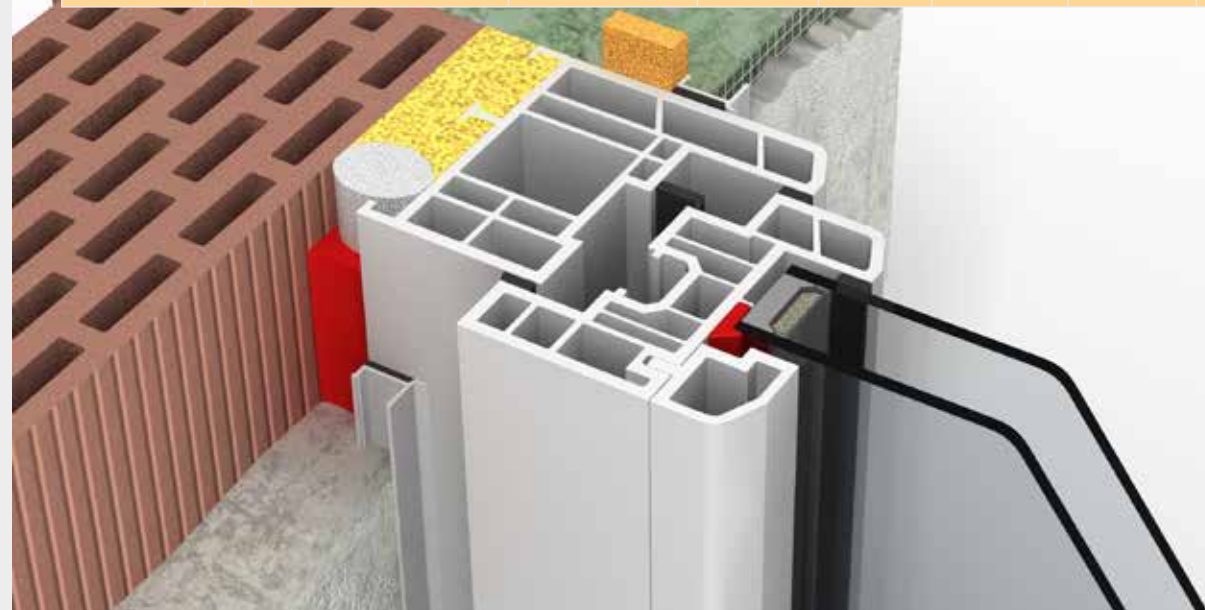

\* Υλικά κατόπιν παραγγελίας

\* Υλικά κατόπιν παραγγελίας

## Sika Boom® P

Διογκούμενος πολυουρεθανικός αφρός ταχείας ωρίμανσης

### ΕΦΑΡΜΟΓΕΣ

- Στερέωση και μόνωση πλαισίων θυρών και παραθύρων
- Πλήρωση και σφράγιση κενών, αρμών και κοιλοτήτων
- Πλήρωση διεισδύσεων σε τοίχους
- Μόνωση περιμετρικά ηλεκτρικών πριζών και σωλήνων νερού

### ΧΑΡΑΚΤΗΡΙΣΤΙΚΑ

- Εξαιρετική πρόσφυση & ικανότητα πλήρωσης
- Υψηλές θερμομονωτικές και ηχοαπορροφητικές ιδιότητες
- Προσφύεται σχεδόν σε όλα τα κατασκευαστικά υλικά, εκτός από πολυαιθυλένιο, τεφλόν, σιλικόνη και επιφάνειες με λάδια, γράσα, αποκαλυπτικά μέσα κ.τ.λ.
- Ανθεκτικός σε μύκητες, υδατοστεγανός, βαφόμενος
- Ο ώριμος αφρός είναι άκαμπτος και μπορεί να κοπεί, να διαμορφωθεί και να τριφτεί

### ΚΑΤΑΝΑΛΩΣΗ

Ένα δοχείο 750 ml αποδίδει μέχρι 45 lt



ΚΩΔΙΚΟΣ	#	ΣΥΣΚΕΥΑΣΙΑ	ΚΒΤ.	ΠΛΤ.	ΕΛΑΧ.ΠΑΡ.	€	Μ.Τ.
750491		τμχ. 300ml	12 τμχ	1.512	κιβ.	4,09	τμχ
595869		τμχ. 750ml	12 τμχ	672	κιβ.	5,85	τμχ

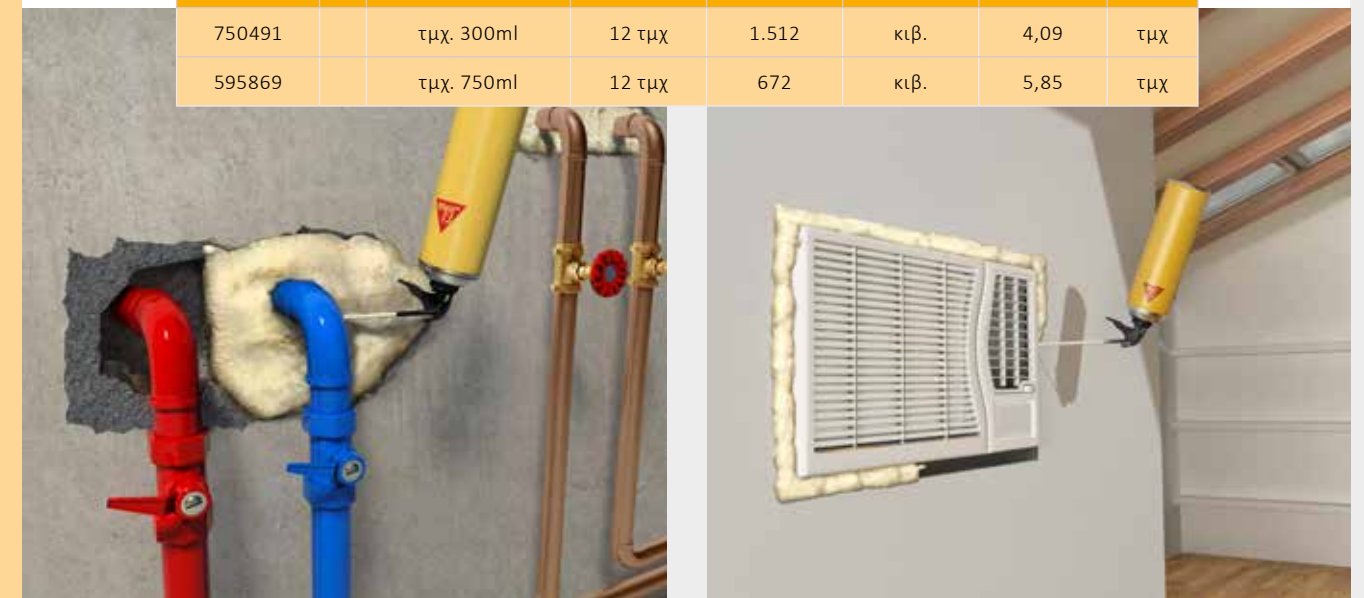



## Sika Boom®-520 Low Expansion

Πολυουρεθανικός αφρός ελεγχόμενης διόγκωσης εφαρ-  
μοζόμενος με πιστόλι

### ΕΦΑΡΜΟΓΕΣ

- Τοποθέτηση και μόνωση πλαισίων πορ-  
τών, παραθύρων, σκαλοπατιών
- Στερέωση και στεγανοποίηση κενών, αρ-  
μών, κοιλοτήτων, συνδέσεων
- Γεμίματα διεισδύσεων σε τοίχους, γύρω  
από αεραγωγούς κλιματισμού
- Μόνωση ηλεκτρικών εξόδων και σωληνώ-  
σεων νερού

### ΧΑΡΑΚΤΗΡΙΣΤΙΚΑ

- Εύκολο στην εφαρμογή με χρήση πιστο-  
λιού Sika® Dispenser
- Ακριβής δοσομέτρηση, χαμηλή κατανάλω-  
ση
- Ιδιαίτερος κατάλληλος για αρμούς μικρού  
πλάτους
- Διατηρεί την ελαστικότητά του
- Ταχείας ωρίμανσης
- Ιδιαίτερα περιορισμένης δευτερογενούς  
διόγκωσης
- Προσφύεται σε όλα τα κατασκευαστικά  
υλικά, όπως ξύλο, σκυρόδεμα, μέταλλα,  
αλουμίνιο, αεριοσκυρόδεμα, τούβλα
- Εξαιρετική θερμομόνωση
- Ιδιαίτερα αποτελεσματική ηχοαπόσβεση
- Δεν προσβάλλεται από μούχλα, είναι στε-  
γανός και βαφόμενος



### ΚΑΤΑΝΑΛΩΣΗ

Η κατανάλωση μπορεί να ρυθμιστεί από την  
πίεση που θα ασκηθεί στο άκρο της βαλβί-  
δας / του προσαρμογέα του πιστολιού Sika®  
Dispenser.

ΚΩΔΙΚΟΣ	#	ΣΥΣΚΕΥΑΣΙΑ	ΚΒΤ.	ΠΛΤ.	ΕΛΑΧ.ΠΑΡ.	€	Μ.Τ.
592042		τμχ. 750ml	12 τμχ	672	κιβ.	5,99	τμχ

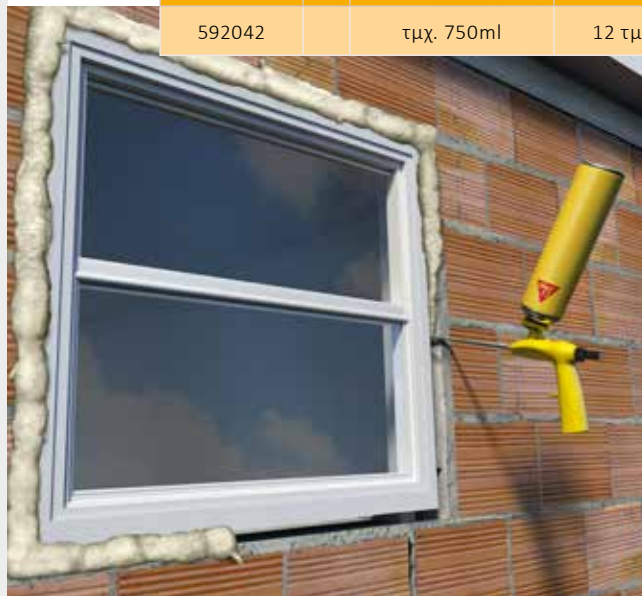

\* Υλικά κατόπιν παραγγελίας

\* Υλικά κατόπιν παραγγελίας

## Sika Boom®-120 Low Expansion

Ελεγχόμενης διόγκωσης αφρός χειρός στερεώσεων και  
πλήρωσης

### ΕΦΑΡΜΟΓΕΣ

- Για στερεώσεις, σταθεροποίηση, μόνω-  
ση και συγκόλληση ξύλινων σκαλοπατιών,  
περβαζιών παραθύρων, κ.τ.λ.
- Για πλήρωση αρμών σύνδεσης περιμετρι-  
κά κορνιζών παραθύρων και πορτών, μο-  
νάδων κλιματισμού, περιβλημάτων ρολών  
παραθύρων, κ.τ.λ.
- Για ηχομόνωση και θερμομόνωση
- Για πλήρωση και σφράγιση κενών, αρμών  
και κοιλοτήτων
- Για γεμίματα διεισδύσεων σε τοίχους
- Για μόνωση ηλεκτρικών απολήξεων και σω-  
ληνώσεων νερού

### ΧΑΡΑΚΤΗΡΙΣΤΙΚΑ

- Εύκολη και ακριβής εξαγωγή - χαμηλή κατα-  
νάλωση
- Ιδιαίτερος κατάλληλος για αρμούς μικρού  
πλάτους
- Εξαιρετική στερέωση και σταθερότητα
- Εξαιρετική πρόσφυση, ικανότητα πλήρωσης,  
υψηλή θερμική απόδοση και ηχομόνωση
- Ιδιαίτερα περιορισμένη δευτερογενής διό-  
γκωση
- Προσφύεται σε όλα τα κατασκευαστικά υλι-  
κά, όπως ξύλο, σκυρόδεμα, μέταλλα, αλουμί-  
νιο, αεριοσκυρόδεμα, τούβλα
- Ο αφρός που έχει ωριμάσει σκληραίνει και



μπορεί να κοπεί, να διαμορφωθεί και να τρι-  
φτεί

### ΚΑΤΑΝΑΛΩΣΗ

Ένα δοχείο 750 ml αποδίδει μέχρι 45 lt

ΚΩΔΙΚΟΣ	#	ΣΥΣΚΕΥΑΣΙΑ	ΚΒΤ.	ΠΛΤ.	ΕΛΑΧ.ΠΑΡ.	€	Μ.Τ.
620395		750ml	12τμχ	672	12	6,55	τμχ

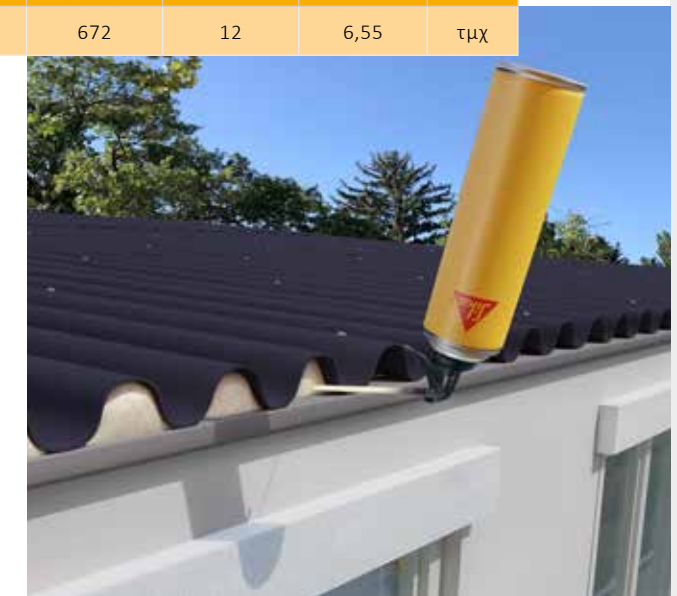



## Sika Boom®-420 Fire

Πυράντοχος, διογκούμενος πολυουρεθανικός αφρός



### ΕΦΑΡΜΟΓΕΣ

- Αποκαθιστά την πυραντίσταση δαπέδου ή τοίχου που διατρέχονται από γραμμικές σφραγίσεις
- Κατάλληλος μόνο για εσωτερική εφαρμογή

### ΧΑΡΑΚΤΗΡΙΣΤΙΚΑ

- Πυραντίσταση έως και 180 λεπτά σύμφωνα με EN 1366-4
- Δυνατότητα εφαρμογής είτε με πιστόλι, είτε με ακροφύσιο
- 1-συστατικού, έτοιμος για χρήση
- Με βαλβίδα ασφαλείας για παρατεταμένη διάρκεια ζωής
- Ο ώριμος αφρός μπορεί να κοπεί και να τριφτεί

### ΚΑΤΑΝΑΛΩΣΗ

Ένα δοχείο 750 ml αποδίδει μέχρι ~44 lt με πιστόλι ή ~30 lt με ακροφύσιο lt



## Sika Boom®-521 FoamFix

Πολυουρεθανικός αφρός ταχείας ωρίμανσης & περιορισμένης διόγκωσης, εφαρμοζόμενος με πιστόλι για επικόλληση θερμομονωτικών πλακών, γυψοσανίδων, για γεμίματα αρμών & προσαρμογές

### ΕΦΑΡΜΟΓΕΣ

Κατάλληλος για επικόλληση των ακόλουθων υλικών:

- Γυψοσανίδες
- Πλάκες εξηλασμένης πολυστερίνης (XPS)
- Styrofoam – Πλάκες διογκωμένης πολυστερίνης (EPS)
- Ξύλινες ινοσανίδες
- Πλάκες φελλού
- Σανίδες πολυουρεθάνης/πολυισοκυανουρίας (PUR/PIR)

Επίσης χρησιμοποιείται για:

- Τοποθέτηση θερμομονωτικών πάνελ και πλήρωση δημιουργούμενων κενών κατά την εφαρμογή της κόλλας
- Συγκόλληση ξύλινων δομικών υλικών σε σκυρόδεμα, μέταλλα, κ.τ.λ.
- Όλους τους τύπους εφαρμογών που απαιτούν πολυουρεθανικό αφρό με περιορισμένη διόγκωση
- Τοποθέτηση και απομόνωση πλαισίων παραθύρων και θυρών



### ΧΑΡΑΚΤΗΡΙΣΤΙΚΑ

- Ένα δοχείο μπορεί να συγκολλήσει θερμομονωτικές πλάκες συνολικής επιφάνειας έως και 14 m<sup>2</sup>.
- Καλή πρόσφυση σε σκυρόδεμα, ξύλο, τουβλοδομές, σοβά, μέταλλα και PVC
- Ταχείας ωρίμανσης
- Καλή εφελκυστική αντοχή
- Δυνατότητα χρήσης σε εσωτερικές και εξωτερικές εφαρμογές, σε οριζόντιες και κατακόρυφες επιφάνειες
- Άμεση πρόσφυση και δυνατότητα χρήσης των πανέλων εντός 2 ωρών από την προσαρμογή τους

- Ιδιαίτερα οικονομικός.
- Ελάχιστη δευτερογενής διόγκωση κατά την περίοδο ωρίμανσης
- Ελαφρύ υλικό σε σύγκριση με σοβά και άλλα εναλλακτικά υλικά που χρησιμοποιούνται σε συστήματα θερμομόνωσης

### ΚΑΤΑΝΑΛΩΣΗ

- ~ 14 m<sup>2</sup> για προσαρμογή θερμομονωτικών πλακών EPS/XPS
- ~ 40 m για εφαρμογή σε κορδόνι σε επιφάνεια 30x30m

ΚΩΔΙΚΟΣ	#	ΣΥΣΚΕΥΑΣΙΑ	ΚΒΤ.	ΠΛΤ.	ΕΛΑΧ.ΠΑΡ.	€	Μ.Τ.
622196		750ml	12τμχ	720	κιβ.	18,49	τμχ



\* Υλικά κατόπιν παραγγελίας

\* Υλικά κατόπιν παραγγελίας

ΚΩΔΙΚΟΣ	#	ΣΥΣΚΕΥΑΣΙΑ	ΚΒΤ.	ΠΛΤ.	ΕΛΑΧ.ΠΑΡ.	€	Μ.Τ.
592039		τμχ. 800ml	12 τμχ	672	κιβ.	8,41	τμχ

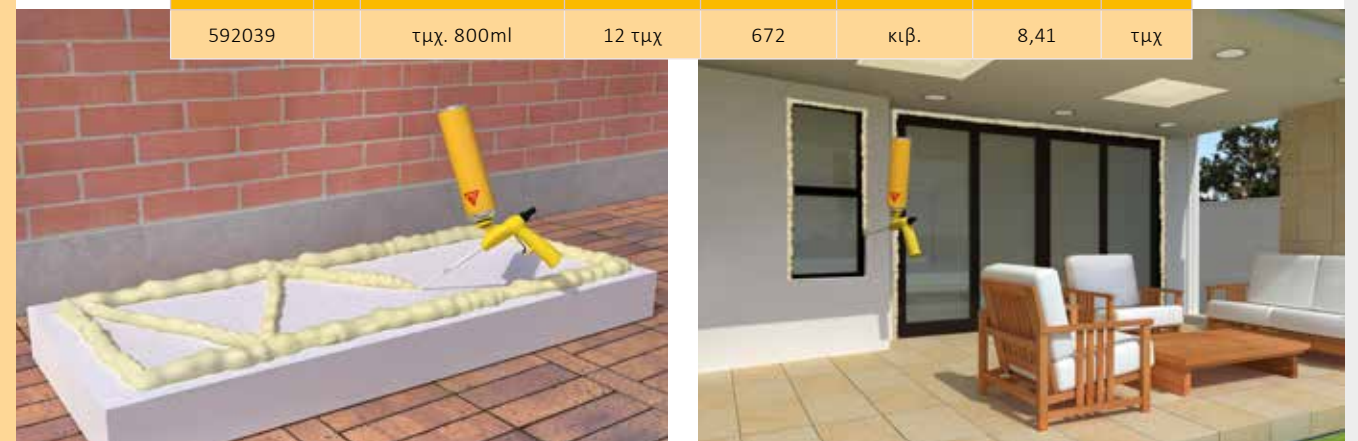



## Συστήματα παθητικής πυροπροστασίας

1

**Sikacryl®-625 Fire**

Πυράντοχη βαφή για τη σανίδα  
SikaSeal®-626 Fire Board

2

**SikaSeal®-626 Fire Board**

Πυράντοχη σανίδα με ειδική  
προστατευτική επίστρωση

3

**SikaSeal®-629 Fire Wrap**

Πυράντοχη προστατευτική ταινία για  
σωλήνες σε συσκευασία ρολού

ΚΩΔ.	#	ΠΡΟΪΟΝ	ΠΕΡΙΓΡΑΦΗ	ΣΥΣΚΕΥΑΣΙΑ	ΚΒΤ.	ΠΛΤ.	ΕΛΑΧ. ΠΑΡ.	€	Μ.Τ.
696866		Sikacryl®-625 Fire+	λευκό	δοχείο 3lt		96		47,12	τμχ
691793		SikaSeal®-626 Fire Board +	1200 x 600 x 50mm	μεμονωμένα τυλιγμένες πλάκες		32		61,73	τμχ
698158		SikaSeal®-629 Fire Wrap +	2mm x 40mm x 25m	ρολό 25m		96		315,30	τμχ
580869	*	Sika® BackerRod Fire	12mm	ρολό 50m	1 ρολό	24	1 ρολό	126,64	τμχ
580802	*	Sika® BackerRod Fire	15mm	ρολό 50m	1 ρολό	24	1 ρολό	158,31	τμχ
580974	*	Sika® BackerRod Fire	20mm	ρολό 30m	1 ρολό	24	1 ρολό	176,22	τμχ
580976	*	Sika® BackerRod Fire	30mm	ρολό 30m	1 ρολό	18	1 ρολό	218,81	τμχ
580980	*	Sika® BackerRod Fire	40mm	ρολό 30m	1 ρολό	8	1 ρολό	297,63	τμχ
580982	*	Sika® BackerRod Fire	50mm	ρολό 25m	1 ρολό	6	1 ρολό	345,27	τμχ
580985	*	Sika® BackerRod Fire	60mm	ρολό 25m	1 ρολό	4	1 ρολό	414,3	τμχ



\* Υλικά κατόπιν παραγγελίας





# ΕΠΙΣΚΕΥΗ & ΠΡΟΣΤΑΣΙΑ

Η Sika διαθέτει στην γκάμα της ένα ευρύ φάσμα επισκευαστικών κονιαμάτων, ελεγμένων βάσει του προτύπου EN 1504, για αποκατάσταση της γεωμετρίας κτιριακών κατασκευών ή έργων υποδομής. Τα συστήματα προστατευτικών βαφών και επιστρώσεων της Sika καλύπτουν εφαρμογές σε συμβατικές κατασκευές, μέχρι και σε ειδικά έργα υψηλών προδιαγραφών και απαιτήσεων σε βιομηχανικές εγκαταστάσεις.

■ Sika MonoTop®-100 Fire Resistant (Υψηλών θερμοκρασιών)	<b>124</b>	■ Sikagard®-790 All-in-One Protect	<b>148</b>
■ Sika MonoTop®-111 AntiCorrosion (Αντιδιαβρωτικό)	<b>125</b>	■ Sikagard®-905 W	<b>149</b>
■ Sika MonoTop®-910 & Sika MonoTop®-1010	<b>126</b>	■ Sikagard®-907 W	<b>150</b>
■ SikaTop® Armatec®-110 EpoCem®	<b>127</b>	■ SikaColor®-500 W Primer	<b>151</b>
■ Sika® FerroGard®-903 Plus	<b>128</b>	■ SikaColor®-670 W	<b>152</b>
■ Sika® FerroGard® Anodes	<b>129</b>	■ Sikagard®-552 W Aquaprimer	<b>153</b>
■ Sika MonoTop®-112 MultiUse Repair (Επισκευαστικό)	<b>130</b>	■ Sikagard®-550 W Elastic	<b>154</b>
■ SikaRep®-200 Multi	<b>131</b>	■ Sikagard®-680 S Betoncolor	<b>155</b>
■ SikaRep®-300 Classic	<b>132</b>	■ Sikagard®-850 Primer	<b>156</b>
■ SikaRep®-400 Extra	<b>133</b>	■ Sikagard®-850 Activator	<b>157</b>
■ Sika MonoTop® Dynamic HP	<b>134</b>	■ Sikagard®-850 Clear	<b>158</b>
■ Sika MonoTop®-627 HP	<b>135</b>	■ Sikagard®-140 Pool	<b>159</b>
■ Sika MonoTop®-4012	<b>136</b>	■ Sikagard®-160 MP	<b>160</b>
■ Sika MonoTop®-4200 Multi Flow	<b>137</b>	■ Sikagard®-63 N	<b>161</b>
■ Sikagard®-720 EpoCem®	<b>138</b>	■ SikaCor®-146 DW	<b>162</b>
■ Sika MonoTop®-723 Finiro	<b>139</b>	■ Sikagard® Wallcoat N	<b>163</b>
■ SikaRep® Cosmetic	<b>140</b>		
■ Sika MonoTop®-634 HP	<b>141</b>		
■ Sika® Patch-5 Rapid	<b>142</b>		
■ SikaMur® InjectoCream-100	<b>143</b>		
■ SikaMur®-1000 SP	<b>144</b>		
■ SikaMur® Finish	<b>144</b>		
■ Sikagard®-703 W	<b>145</b>		
■ Sikagard®-700 S	<b>146</b>		
■ Sikagard®-730 Concrete Protect Plus	<b>147</b>		



**Sika MonoTop®-100 Fire Resistant** (Υψηλών θερμοκρασιών)

Πυρίμαχο κονίαμα

**ΕΦΑΡΜΟΓΕΣ**

- Κατασκευή και επισκευή στοιχείων που υποβάλλονται σε συνθήκες έντονης θερμότητας, όπως ψησταριές, τζάκια, φούρνοι, κ.α.
- Ειδικά σχεδιασμένο τόσο για τοποθέτηση και αρμολόγηση μεταξύ πυρίμαχων κεραμικών, τιμεντένιων μπλοκ, πλακιδίων terracota που λειτουργούν σε συνθήκες υψηλής θερμοκρασίας
- Ως κονίαμα φινιρίσματος σε περιβάλλον που αναπτύσσονται υψηλές θερμοκρασίες λειτουργίας

**ΧΑΡΑΚΤΗΡΙΣΤΙΚΑ**

- Υψηλή θερμική αντοχή, έως τους 750°C
- Ταχεία ανάληψη αντοχών
- Εύκολο στην ανάμειξη
- Εύκολο στην εφαρμογή

**ΚΑΤΑΝΑΛΩΣΗ**~1,8kg σκόνης/m<sup>2</sup>/mm πάχους στρώσης

ΚΩΔΙΚΟΣ	#	ΠΕΡΙΓΡΑΦΗ	ΣΥΣΚΕΥΑΣΙΑ	ΚΒΤ.	ΠΛΤ.	ΕΛΑΧ.ΠΑΡ.	€	Μ.Τ.
530113		σκόνη, γκρι	τμχ. 5kg	4 τμχ	128	κιβ.	10,11	τμχ



\* Υλικά κατόπιν παραγγελίας

\* Υλικά κατόπιν παραγγελίας

**Sika MonoTop®-111 AntiCorrosion** (Αντιδιαβρωτικό)

Αντιδιαβρωτική προστασία χαλύβδινου οπλισμού και γέφυρα πρόσφυσης

**ΕΦΑΡΜΟΓΕΣ**

- Αντιδιαβρωτική προστασία πριν από εργασίες επισκευών
- Γέφυρα πρόσφυσης σε επιφάνειες σκυροδέματος και κονιαμάτων

**ΧΑΡΑΚΤΗΡΙΣΤΙΚΑ**

- Ανάμειξη μόνο με νερό
- Εύκολος τρόπος εφαρμογής
- Εξαιρετική πρόσφυση σε σκυρόδεμα, κονιάματα και χάλυβα
- Υψηλή προστασία έναντι διείσδυσης νερού και χλωριδίων
- Υψηλής μηχανικής αντοχής
- Εφαρμόσιμο με βούρτσα ή ψεκασμό

**ΚΑΤΑΝΑΛΩΣΗ**

- Αντιδιαβρωτική προστασία: ~1,7kg σκόνης/m<sup>2</sup>/mm πάχους στρώσης
- Γέφυρα πρόσφυσης: ~1,5-2,0kg σκόνης/m<sup>2</sup>/mm πάχους στρώσης



ΚΩΔΙΚΟΣ	#	ΠΕΡΙΓΡΑΦΗ	ΣΥΣΚΕΥΑΣΙΑ	ΚΒΤ.	ΠΛΤ.	ΕΛΑΧ.ΠΑΡ.	€	Μ.Τ.
533445		σκόνη, γκρι	τμχ. 2kg	10 τμχ	300	κιβ.	10,12	τμχ





## Sika MonoTop®-910 S & Sika MonoTop®-1010

Γέφυρα πρόσφυσης και αντιδιαβρωτική προστασία χαλύβδινου οπλισμού

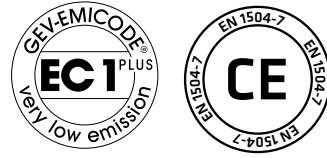

### ΕΦΑΡΜΟΓΕΣ

- Κατάλληλο για τον έλεγχο των περιοχών ανόδου
- Κατάλληλο ως γέφυρα πρόσφυσης σε σκυρόδεμα και κονιάματα
- Κατάλληλο σε επισκευές σκυροδέματος ως αντιδιαβρωτική προστασία οπλισμού

### ΧΑΡΑΚΤΗΡΙΣΤΙΚΑ

- Εύκολο στην ανάμειξη, χρειάζεται μόνο προσθήκη νερού
- Εύκολο στην εφαρμογή
- Εξαιρετική πρόσφυση σε σκυρόδεμα και χάλυβα
- Καλή αντοχή έναντι διείσδυσης νερού και χλωριόντων
- Καλές μηχανικές αντοχές
- Εφαρμόζεται με βούρτσα ή αντλία εκτόξευσης

### ΚΑΤΑΝΑΛΩΣΗ

- Αντιδιαβρωτική προστασία: ~2,0kg σκόνης/m<sup>2</sup>/mm πάχους στρώσης (κατ' ελάχιστο σε 2 στρώσεις)
- Γέφυρα πρόσφυσης: ~1,5 – 2,0kg σκόνης/m<sup>2</sup>/mm πάχους στρώσης



ΚΩΔΙΚΟΣ	#	ΠΡΟΪΟΝ	ΠΕΡΙΓΡΑΦΗ	ΣΥΣΚΕΥΑΣΙΑ	ΠΛΤ.	€	Μ.Τ.
405299		Sika MonoTop-910 S	σκόνη, γκρι	δοχείο 4kg	384	3,42	kg
626202		Sika MonoTop-1010	σκόνη, γκρι	σακί 25kg	1050	2,18	kg

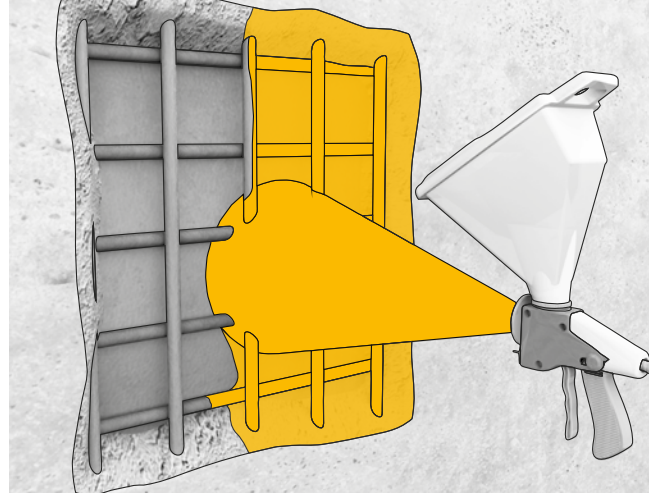
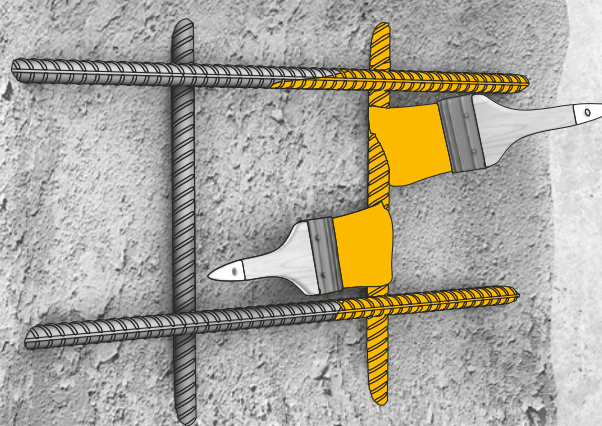

\* Γλυκά κατόπιν παραγγελίας

\* Γλυκά κατόπιν παραγγελίας

## SikaTop® Armatec®-110 EpoCem®

Γέφυρα πρόσφυσης και αντιδιαβρωτική προστασία χαλύβδινου οπλισμού



### ΕΦΑΡΜΟΓΕΣ

- Κατάλληλο για τον έλεγχο των περιοχών ανόδου
- Κατάλληλο ως γέφυρα πρόσφυσης σε σκυρόδεμα και κονιάματα
- Κατάλληλο σε επισκευές σκυροδέματος ως αντιδιαβρωτική προστασία οπλισμού

### ΧΑΡΑΚΤΗΡΙΣΤΙΚΑ

- Βάσης τεχνολογίας EpoCem® - βελτιωμένη γέφυρα πρόσφυσης
- Μεγαλύτερος χρόνος εργασιμότητας στην περίπτωση εφαρμογής επισκευαστικών κονιαμάτων
- Εξαιρετική πρόσφυση σε σκυρόδεμα και χάλυβα
- Περιέχει αναστολείς διάβρωσης
- Πιστοποιημένο για εφαρμογές υπό δυναμικά φορτία
- Καλή αντίσταση έναντι διείσδυσης νερού και χλωριόντων
- Υψηλή διατμητική αντοχή
- Μεγάλος χρόνος εργασιμότητας
- Εύκολο στην ανάμειξη
- Εφαρμόζεται με βούρτσα ή αντλία εκτόξευσης



- Γέφυρα πρόσφυσης: >1,5 – 2,0kg/m<sup>2</sup>/mm πάχους στρώσης

### ΚΑΤΑΝΑΛΩΣΗ

- Αντιδιαβρωτική προστασία: ~2,0kg/m<sup>2</sup> / mm πάχους στρώσης

ΚΩΔΙΚΟΣ	#	ΠΕΡΙΓΡΑΦΗ	ΣΥΣΚΕΥΑΣΙΑ	ΠΛΤ.	€	Μ.Τ.
92355			σετ 4kg, Συστ. (A+B+C)	384	8,04	kg
			σετ 20kg, Συστ.(A+B+C)		6,57	kg
566040			δοχείο 1,14kg, Συστ. A	601,92	14,10	kg
1341		υγρό, άχρωμο	δοχείο 2,86kg, Συστ. B	411,84	10,90	kg
6916		σκόνη, σκούρα γκρι	σακί 16kg, Συστ. C	800	5,26	kg

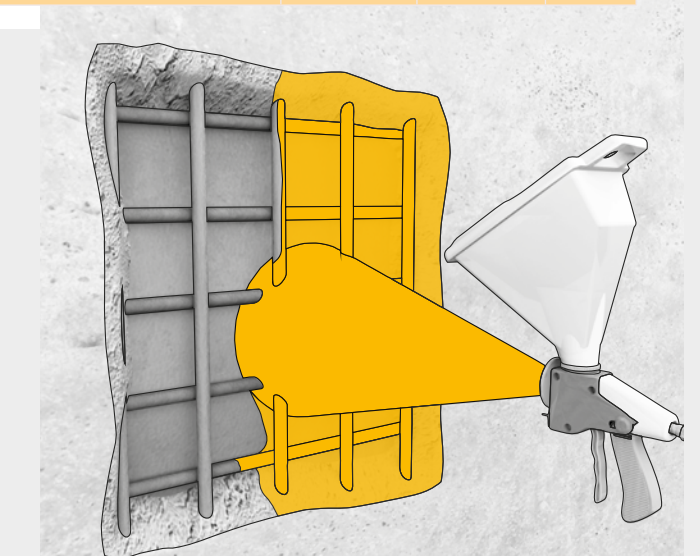
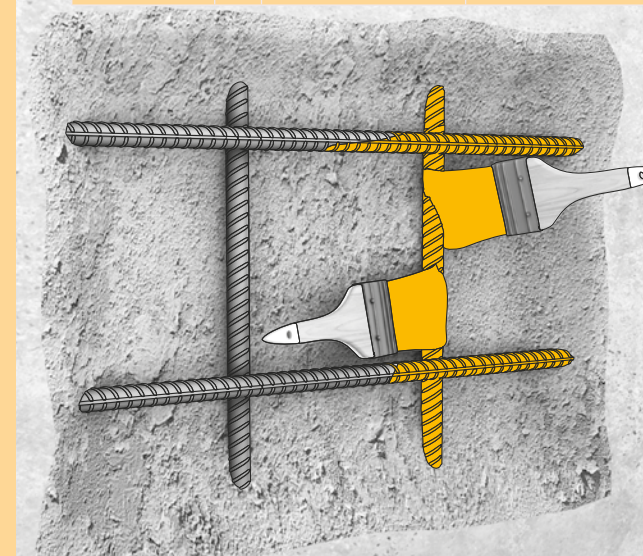



## Sika® FerroGard®-903 Plus

Αναστολέας διάβρωσης χάλυβα κατασκευών οπλισμένου σκυροδέματος διά εμποτισμού (βελτιωμένης δράσης)

### ΕΦΑΡΜΟΓΕΣ

- Για την αντιδιαβρωτική προστασία του χαλύβδινου οπλισμού υπογείων και υπέργειων κατασκευών οπλισμένου σκυροδέματος
- Για την επισκευή και συντήρηση κατασκευών οπλισμένου σκυροδέματος (χωρίς εμφανή συμπτώματα βλάβης), όπου ο χαλύβδινος οπλισμός διαβρώνεται ή διατρέχει κίνδυνο διάβρωσης λόγω των επιδράσεων του φαινομένου της ενανθρακώσεως ή της προσβολής χλωριόντων
- Ιδιαίτερα χρήσιμο για την παράταση του χρόνου ζωής κατασκευών σκυροδέματος με επιφάνειες υψηλής αισθητικής αξίας (εμφανή σκυροδέματα, ιστορικού ενδιαφέροντος κατασκευές)



### ΧΑΡΑΚΤΗΡΙΣΤΙΚΑ

- Δεν αλλοιώνει την εμφάνιση της κατασκευής σκυροδέματος
- Δε μεταβάλλει την ικανότητα διαχύσεως των υδρατμών
- Μακράς διάρκειας προστασία και ανθεκτικότητα
- Εφαρμόσιμο σε επιφάνεια υφιστάμενων επισκευών για προληπτική δράση έναντι του φαινομένου της άρχουσας ανόδου
- Διπλή δράση προστασίας - τόσο της καθόδου όσο και της ανόδου - του χαλύβδινου οπλισμού
- Εφαρμόζεται σε περιπτώσεις που άλλες επισκευαστικές/προληπτικές μέθοδοι προστασίας δεν είναι εφικτό να εφαρμοστούν

- Οικονομική βελτίωση της αποδοτικότητας της διάρκειας ζωής των κατασκευών οπλισμένου σκυροδέματος
- Εύκολη, οικονομική εφαρμογή, ανανεώσιμη
- Χρησιμοποιείται ως μέρος ενός απλού και αποτελεσματικού συστήματος επισκευής και προστασίας

### ΚΑΤΑΝΑΛΩΣΗ

~0,50kg/m<sup>2</sup>

ΚΩΔΙΚΟΣ	#	ΠΕΡΙΓΡΑΦΗ	ΣΥΣΚΕΥΑΣΙΑ	ΚΒΤ.	ΠΛΤ.	ΕΛΑΧ.ΠΑΡ.	€	Μ.Τ.
513527		υγρό, διαφανές	δοχείο 5kg		450		6,28	kg
513526		υγρό, διαφανές	δοχείο 20kg		600		5,62	kg

\* Υλικά κατόπιν παραγγελίας

## Sika® FerroGard® Anodes

Θυσιαζόμενα ανόδια για άμεσο περιορισμό και έλεγχο της διάβρωσης οπλισμένου σκυροδέματος

### ΕΦΑΡΜΟΓΕΣ

- Απευθείας προστασία του χάλυβα από τη διάβρωση
- Αποτροπή της διάβρωσης σε ενανθρακωμένο σκυρόδεμα προσβεβλημένο από χλωριόντα
- Ειδικά για κατασκευές από οπλισμένο σκυρόδεμα, όπως γέφυρες, χώροι στάθμευσης αυτοκινήτων, παράκτιες & βιομηχανικές κατασκευές και πολυώροφα κτίρια
- Προστασία σε παράκτιες κατασκευές οπλισμένου σκυροδέματος, τόσο εντός όσο και πάνω από την παλιρροιακή ζώνη

### ΧΑΡΑΚΤΗΡΙΣΤΙΚΑ

- Τα θυσιαζόμενα ανόδια Sika® FerroGard® Anodes διαβρώνονται αντί του δομικού χάλυβα, προσφέροντας προστασία από περαιτέρω βλάβη λόγω διάβρωσης
- Χωρίς μακροπρόθεσμα έξοδα συντήρησης
- Ενίσχυση της παθητικής προστασίας του οπλισμού
- Ταχεία τοποθέτηση - χωρίς απαίτηση επιπλέον θραύσης τμημάτων σκυροδέματος
- Η απόδοση μπορεί να ελέγχεται
- Οικονομικά αποδοτική λύση ελέγχου της διάβρωσης
- Η σειρά Sika® FerroGard®-500 Patch είναι κατάλληλη για τοπικές εφαρμογές σε οπλισμένο σκυρόδεμα.



- Η σειρά Sika® FerroGard®-400 Patch CC προορίζεται για καθολική προστασία και έλεγχο διάβρωσης (CC=Corrosion Control) μέσω σύνδεσης όλων των ανόδων με τον οπλισμό

ΚΩΔΙΚΟΣ	#	ΠΕΡΙΓΡΑΦΗ	ΠΕΡΙΓΡΑΦΗ	ΚΒΤ.	ΕΛΑΧ.ΠΑΡ.	€	Μ.Τ.
677700		Sika® FerroGard®-415 Patch CC	Θυσιαζόμενη άνοδος ψευδαργύρου με δυνατότητα ελέγχου διάβρωσης μάζας:120g	25 τμχ	κιβ.	1.271,03	κιβ.
677701		Sika® FerroGard®-410 Patch CC	Θυσιαζόμενη άνοδος ψευδαργύρου με δυνατότητα ελέγχου διάβρωσης μάζας:65g	25 τμχ	κιβ.	1.090,15	κιβ.
677689		Sika® FerroGard®-515 Patch	Θυσιαζόμενη άνοδος ψευδαργύρου για τοπική επισκευή μάζας:120g	25 τμχ	κιβ.	1.202,9	κιβ.
480544	*	Sika® FerroGard®-510 Patch	Θυσιαζόμενη άνοδος ψευδαργύρου για τοπική επισκευή μάζας:62g	25 τμχ	κιβ.	41,38	τμχ
480545	*	Sika® FerroGard®-500 Crete	Ειδικό κονίαμα εγκιβωτισμού για πλήρη ενθυλάκωση των ανόδων SikaFerroGard-400s Patch CC & SikaFerroGard-500s Patch)	25 τμχ	κιβ.	24,16	τμχ

Στην τιμή συμπεριλαμβάνονται και όλα τα παρελκόμενα τοποθέτησης του κάθε ανοδίου ανάλογα με τον τύπο του



\* Υλικά κατόπιν παραγγελίας



## Sika MonoTop®-112 MultiUse Repair (Επισκευαστικό)

1-Συστατικό επισκευαστικό κονίαμα τσιμεντοειδούς βάσης, δομητικών και μη εφαρμογών



### ΕΦΑΡΜΟΓΕΣ

- Αποκατάσταση και επισκευή στοιχείων σκυροδέματος (κολώνες, δοκοί, πλάκες, άκρες μπαλκονιών)
- Εξομάλυνση κατεστραμμένων περιοχών σε κατακόρυφες και οριζόντιες επιφάνειες
- Πλήρωση κενών, φωλιών, πόρων και μικρών ατελειών σε γωνίες και ακμές

### ΧΑΡΑΚΤΗΡΙΣΤΙΚΑ

- Εύκολο στην εφαρμογή, ακόμη και σε εφαρμογές οροφής
- Εύκολο στην ανάμειξη, απλά προστίθεται νερό
- Καλές μηχανικές αντοχές
- Καλή πρόσφυση στα περισσότερα κοινά κατασκευαστικά υλικά, όπως σκυρόδεμα, πέτρα, τούβλα, χάλυβα

### ΚΑΤΑΝΑΛΩΣΗ

~1,8kg σκόνης/m<sup>2</sup>/mm πάχους στρώσης



ΚΩΔΙΚΟΣ	#	ΠΕΡΙΓΡΑΦΗ	ΣΥΣΚΕΥΑΣΙΑ	ΚΒΤ.	ΠΛΤ.	ΕΛΑΧ.ΠΑΡ.	€	Μ.Τ.
533449		σκόνη, γκρι	τμχ. 5kg	4 τμχ	120	κιβ.	9,08	τμχ



\* Υλικά κατόπιν παραγγελίας

\* Υλικά κατόπιν παραγγελίας

## SikaRep®-200 Multi

Πολλαπλών χρήσεων, τσιμεντοειδούς βάσης κονίαμα για επισκευή, πλήρωση & επίχριση τοιχοποιίας και για μη δομητικές επισκευές σκυροδέματος



### ΕΦΑΡΜΟΓΕΣ

- Για επισκευή, πλήρωση και επίχριση τοιχοποιίας (τουβλοδομές, λιθοδομές)
- Για μη δομητικές επισκευές σκυροδέματος
- Αποκατάσταση σκυροδέματος και διατομής αποδιοργανωμένων περιοχών στοιχείων σκυροδέματος, σε κατακόρυφες και οριζόντιες επιφάνειες
- Γεμίσματα φωλιών, πόρων, μικρών ατελειών σε γωνίες και ακμές, δημιουργία και φινίρισμα αρμών και επικαλύψεων

### ΧΑΡΑΚΤΗΡΙΣΤΙΚΑ

- Εξαιρετική εργασιμότητα, θιξοτροπία και φινίρισμα
- Ιδανικό για εφαρμογές μεγάλου πάχους (γεμίσματα) σε μια στρώση (5-60mm)
- Χαμηλή κατανάλωση λόγω του σχεδιασμού του (ελαφροβαρές)
- Πολύ καλή πρόσφυση σε πορώδη υποστρώματα, όπως τούβλα, φυσικοί λίθοι, σκυρόδεμα, κ.α.

### ΚΑΤΑΝΑΛΩΣΗ

~ 1,6kg σκόνης/m<sup>2</sup>/mm πάχους στρώσης



ΚΩΔΙΚΟΣ	#	ΠΕΡΙΓΡΑΦΗ	ΣΥΣΚΕΥΑΣΙΑ	ΠΛΤ.	€	Μ.Τ.
555013		σκόνη, γκρι	σακί 20kg	60	13,21	τμχ

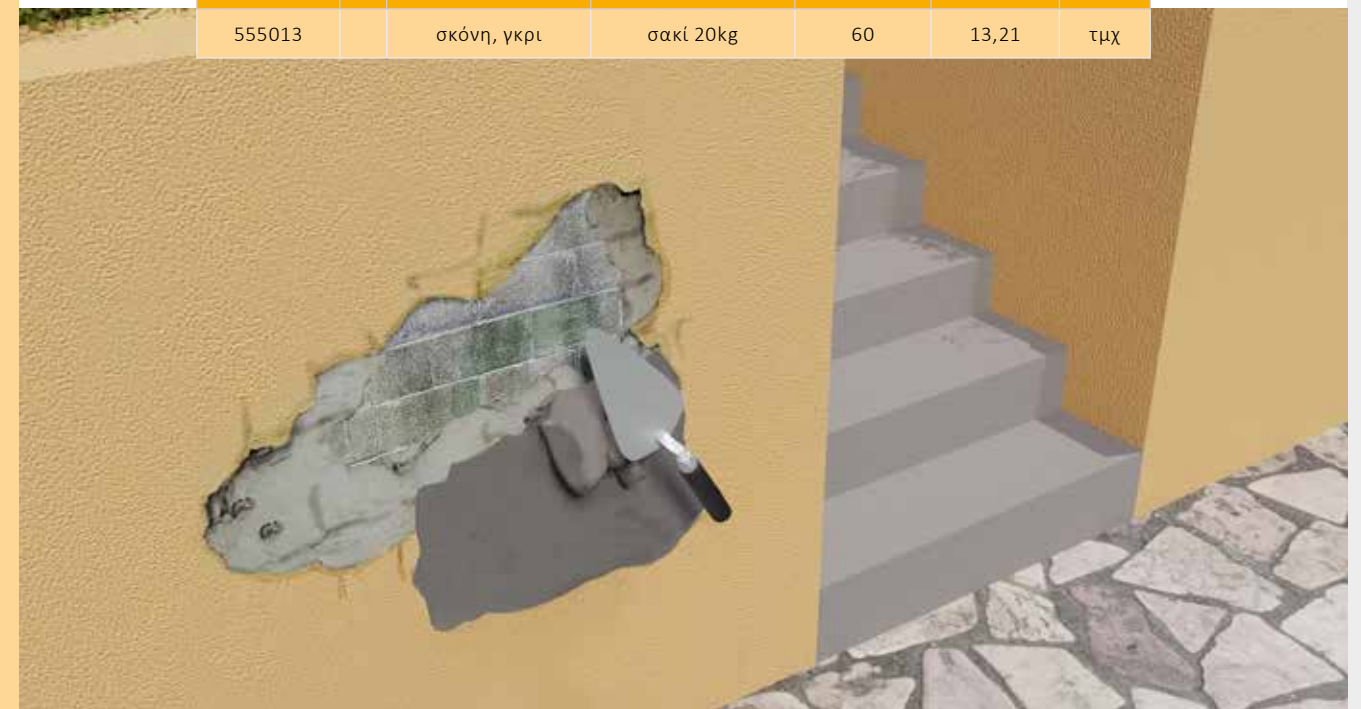



## SikaRep®-300 Classic

1-συστατικού, θιξοτροπικό επισκευαστικό κονίαμα, για μεσαίου πάχους δομητικές επισκευές



### ΕΦΑΡΜΟΓΕΣ

- Αποκατάσταση σκυροδέματος και διατομής αποδιοργανωμένων περιοχών στοιχείων σκυροδέματος, σε κατακόρυφες και οριζόντιες επιφάνειες
- Γεμίσματα φωλιών, πόρων, μικρών ατελειών σε γωνίες και ακμές, δημιουργία και φινίρισμα αρμών και επικαλύψεων
- Κατάλληλο για εργασίες αποκατάστασης
- Κατάλληλο για δομητικές επισκευές και δομητικές ενισχύσεις σκυροδέματος
- Κατάλληλο για διατήρηση ή αποκατάσταση παθητικότητας

### ΧΑΡΑΚΤΗΡΙΣΤΙΚΑ

- Για πάχη στρώσης μεταξύ 5-20mm για εφαρμογή με το χέρι (ανά στρώση)
- Εύκολο στο χειρισμό και την εφαρμογή
- Ινοπλισμένο
- Καλή πρόσφυση στα περισσότερα κατασκευαστικά υλικά (σκυρόδεμα, πέτρα, χάλυβα)
- Καλή διαστασιολογική σταθερότητα
- Κατάλληλο για εργασίες επισκευών σε κτιριακές κατασκευές χαμηλής έως μεσαίας κατηγορίας αντοχής λόγω του παρόμοιου χαμηλού μέτρου ελαστικότητας
- Καλό τελικό φινίρισμα



### ΚΑΤΑΝΑΛΩΣΗ

~1,8kg σκόνης/m<sup>2</sup>/mm πάχους στρώσης

ΚΩΔΙΚΟΣ	#	ΠΕΡΙΓΡΑΦΗ	ΣΥΣΚΕΥΑΣΙΑ	ΠΛΤ.	€	Μ.Τ.
530574		σκόνη, γκρι	σακί 25kg	50	17,40	τμχ



\* Υλικά κατόπιν παραγγελίας

\* Υλικά κατόπιν παραγγελίας

## SikaRep®-400 Extra

1-συστατικού, θιξοτροπικό, τσιμεντοειδές κονίαμα για συνήθεις εργασίες δομητικών επισκευών σε μεγάλα πάχη



### ΕΦΑΡΜΟΓΕΣ

- Επισκευές και αποκατάσταση διατομής αποδιοργανωμένων περιοχών στοιχείων σκυροδέματος, σε κατακόρυφες ή οριζόντιες επιφάνειες
- Γεμίσματα φωλιών, πόρων, μικρών ατελειών σε γωνίες και ακμές, δημιουργία και φινίρισμα αρμών και επικαλύψεων, δημιουργία και φινίρισμα αρμών και επικαλύψεων
- Κατάλληλο για εργασίες επισκευών
- Κατάλληλο για δομητικές ενισχύσεις
- Κατάλληλο για διατήρηση ή αποκατάσταση της παθητικότητας

### ΧΑΡΑΚΤΗΡΙΣΤΙΚΑ

- Για πάχη εφαρμογής μεταξύ 5-35mm για εφαρμογή με το χέρι (ανά στρώση)
- Εξαιρετική εργασιμότητα, υψηλή θιξοτροπία
- Εύκολο στο χειρισμό και την εφαρμογή
- Καλή πρόσφυση στα περισσότερα κοινά κατασκευαστικά υλικά (σκυρόδεμα, χάλυβα)
- Καλή διαστασιολογική σταθερότητα
- Κατάλληλο για εργασίες επισκευών σε σκυρόδεμα μεσαίας έως υψηλής κατηγορίας αντοχής λόγω του παρόμοιου μέτρου ελαστικότητας
- Υψηλές θλιπτικές, καμπτικές και εφελκυστικές αντοχές



- Πολύ καλό τελικό φινίρισμα

### ΚΑΤΑΝΑΛΩΣΗ

~ 1,8kg σκόνης/m<sup>2</sup>/mm πάχους στρώσης

ΚΩΔΙΚΟΣ	#	ΠΕΡΙΓΡΑΦΗ	ΣΥΣΚΕΥΑΣΙΑ	ΠΛΤ.	€	Μ.Τ.
528474		σκόνη, γκρι	σακί 25kg	50	20,59	τμχ





## Sika MonoTop® Dynamic HP

Υψηλής απόδοσης, 1-συστατικού, τσιμεντοειδές, επισκευαστικό κονίαμα για δομητικές εφαρμογές



### ΕΦΑΡΜΟΓΕΣ

- Υψηλής απόδοσης δομητικές επισκευές σε στοιχεία σκυροδέματος
- Επισκευή και φινίρισμα στοιχείων προκατασκευασμένου σκυροδέματος
- Ιδανικό για εργασίες επισκευών πριν την εφαρμογή συστημάτων Σύνθετων Ινοπλισμένων Πολυμερών Sika® CarboDur® ή SikaWrap®
- Κατάλληλο για εργασίες επισκευών
- Κατάλληλο για δομητικές ενισχύσεις
- Κατάλληλο για διατήρηση ή αποκατάσταση της παθητικότητας

### ΧΑΡΑΚΤΗΡΙΣΤΙΚΑ

- Για πάχη στρώσης μεταξύ 5-30mm για εφαρμογή με το χέρι (ανά στρώση) ή έως 45mm με τη μέθοδο υγρού ψεκασμού
- Εξαιρετική εργασιμότητα και θιξοτροπία
- Σημαντική μείωση χρόνου εργασιών
- Υψηλές μηχανικές αντοχές και εξαιρετική πρόσφυση
- Ιδανικό για εφαρμογές οροφής
- Εξαιρετικά χαμηλή περατότητα και υψηλή αντίσταση σε ενανθράκωση για επισκευές αυξημένης ανθεκτικότητας
- Ιδανικό για χρήση σε βιομηχανικό / παραθαλάσσιο περιβάλλον



- Ελεγμένο για εφαρμογή υπό συνεχή ταλάντωση (συνεχές δυναμικό φορτίο)

### ΚΑΤΑΝΑΛΩΣΗ

~ 1,8kg/m<sup>2</sup>/mm πάχους στρώσης

ΚΩΔΙΚΟΣ	#	ΠΕΡΙΓΡΑΦΗ	ΣΥΣΚΕΥΑΣΙΑ	ΠΛΤ.	€	Μ.Τ.
527062		σκόνη, γκρι	σακί 25kg	50	30,24	τμχ

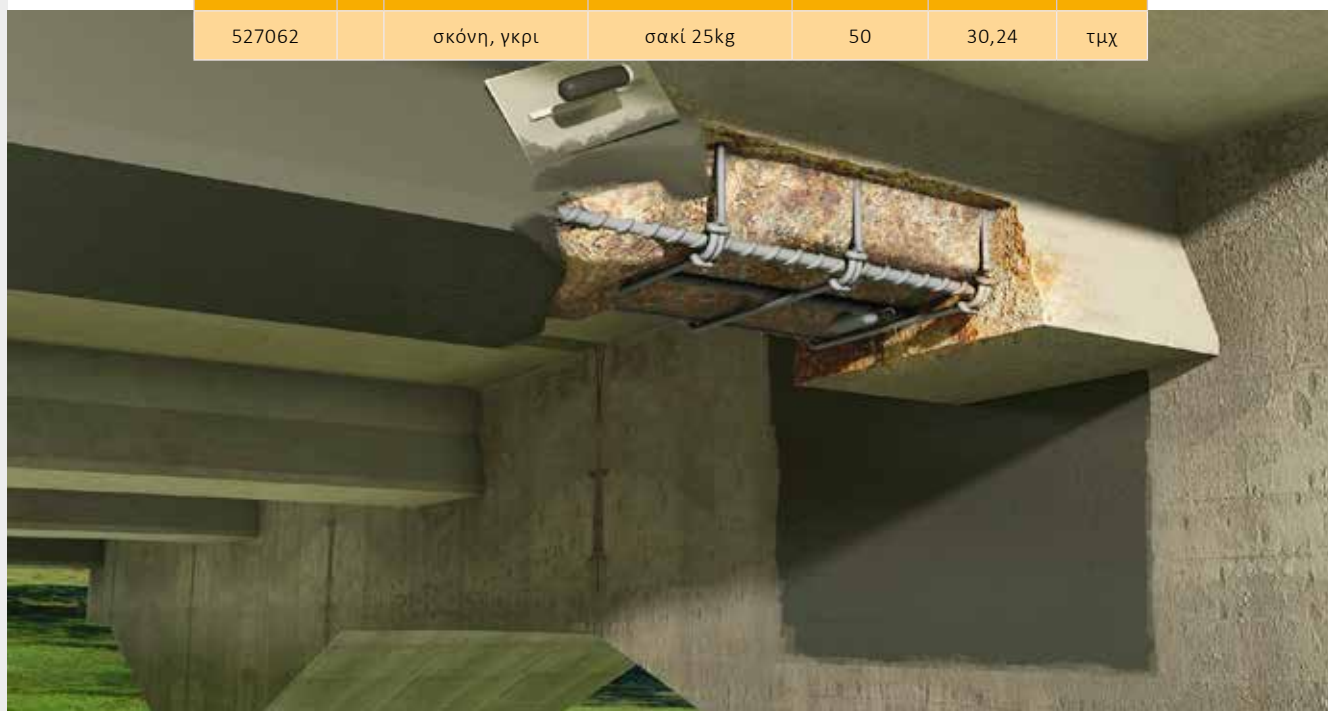

\* Γλυκά κατόπιν παραγγελίας  
\* Γλυκά κατόπιν παραγγελίας  
\* Γλυκά κατόπιν παραγγελίας

## Sika MonoTop®-627 HP

Υψηλής απόδοσης, 1-συστατικού, τσιμεντοειδές, επισκευαστικό κονίαμα για δομητικές εφαρμογές μεγάλου πάχους



### ΕΦΑΡΜΟΓΕΣ

- Υψηλής απόδοσης δομητικές επισκευές μεγάλου πάχους σε στοιχεία σκυροδέματος
- Κατάλληλο για επισκευές υψηλής ανθεκτικότητας (έργα υποδομής, οδογέφυρες, σκυρόδεμα που υπόκειται σε συνθήκες έντονης περιβαλλοντικής καταπόνησης)
- Ιδανικό για εργασίες επισκευών πριν την εφαρμογή συστημάτων Σύνθετων Ινοπλισμένων Πολυμερών Sika® CarboDur® ή SikaWrap®

### ΧΑΡΑΚΤΗΡΙΣΤΙΚΑ

- Για πάχη εφαρμογής μεταξύ 15-80mm για εφαρμογή με το χέρι (ανά στρώση) ή έως και 100mm
- Ταχείας πήξης χωρίς συρρίκνωση
- Ανάπτυξη υψηλής θλιπτικής αντοχής σε σύντομο χρονικό διάστημα μετά την πήξη
- Εξαιρετική εργασιμότητα και θιξοτροπία
- Υψηλή αντίσταση σε διείσδυση χλωριόντων και θειϊκών, κατάλληλο για εργασίες επισκευών αυξημένης ανθεκτικότητας με τη μέθοδο υγρού ψεκασμού

### ΚΑΤΑΝΑΛΩΣΗ

~ 1,8kg σκόνης/m<sup>2</sup>/mm πάχους στρώσης



ΚΩΔΙΚΟΣ	#	ΠΕΡΙΓΡΑΦΗ	ΣΥΣΚΕΥΑΣΙΑ	ΠΛΤ.	€	Μ.Τ.
531336		σκόνη, γκρι	σακί 25kg	48	26,12	τμχ

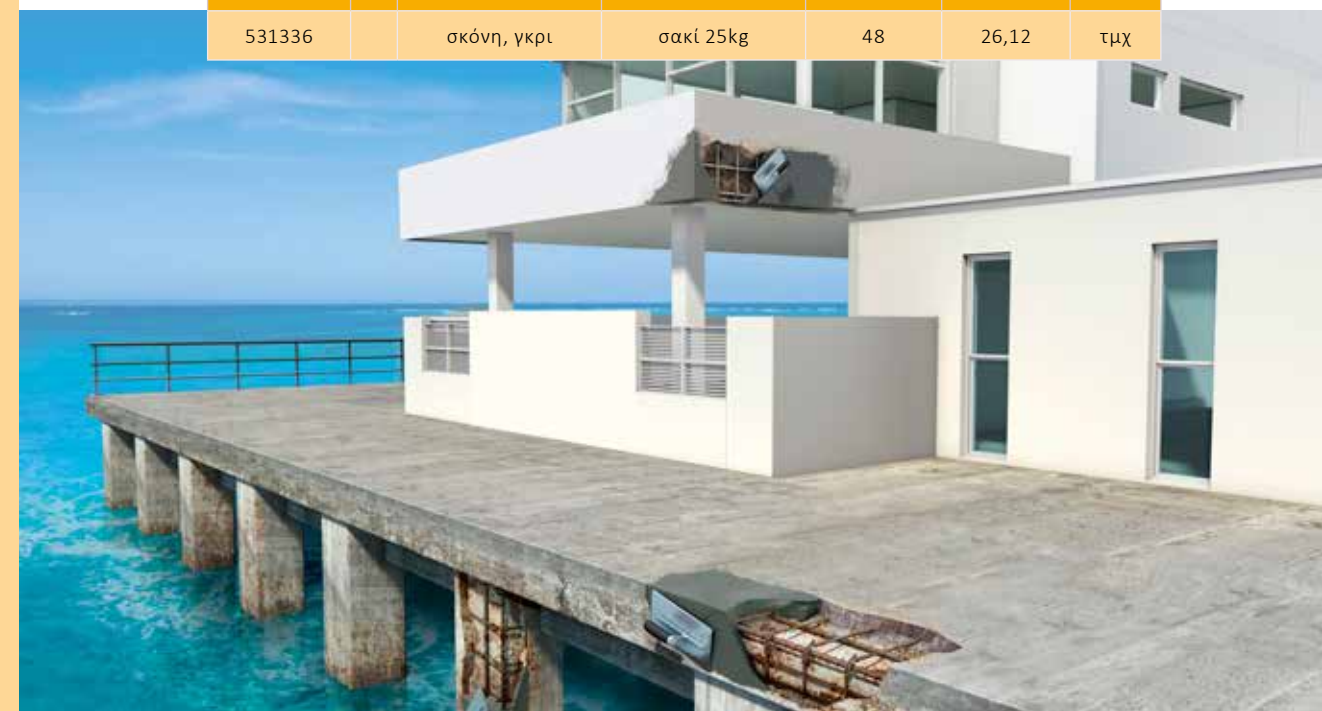



## Sika MonoTop®-4012

Τσιμεντοειδές επισκευαστικό κονίαμα τάξεως R4 με μειωμένο αποτύπωμα άνθρακα

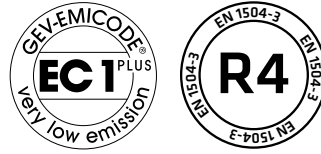

### ΕΦΑΡΜΟΓΕΣ

Επισκευές σε όλους τους τύπους οπλισμένων κατασκευών σκυροδέματος και στοιχείων τους, όπως:

- Κτιριακές δομές
- Έργα υποδομής
- Παράκτιες κατασκευές
- Φράγματα
- Δομητικές επισκευές

Είναι κατάλληλο για εσωτερική και εξωτερική χρήση.

### ΧΑΡΑΚΤΗΡΙΣΤΙΚΑ

- Φιλικό προς το περιβάλλον (μειωμένο αποτύπωμα άνθρακα)
- Πάχος εφαρμογής 6–120 mm
- Εφαρμοζόμενο σε πάχη έως 120 mm σε 1 στρώση
- Ανθεκτικό σε θειικά
- Περιορισμένη παραγωγή σκόνης
- Εφαρμοζόμενο με το χέρι και με ψεκασμό (υγρή μέθοδος ψεκασμού)
- Εύκολο στην εφαρμογή
- Ιδιαίτερα περιορισμένη συρρίκνωσης
- Μειωμένη διαπερατότητας

### ΚΑΤΑΝΑΛΩΣΗ

~1,80 kg/m<sup>2</sup>/mm

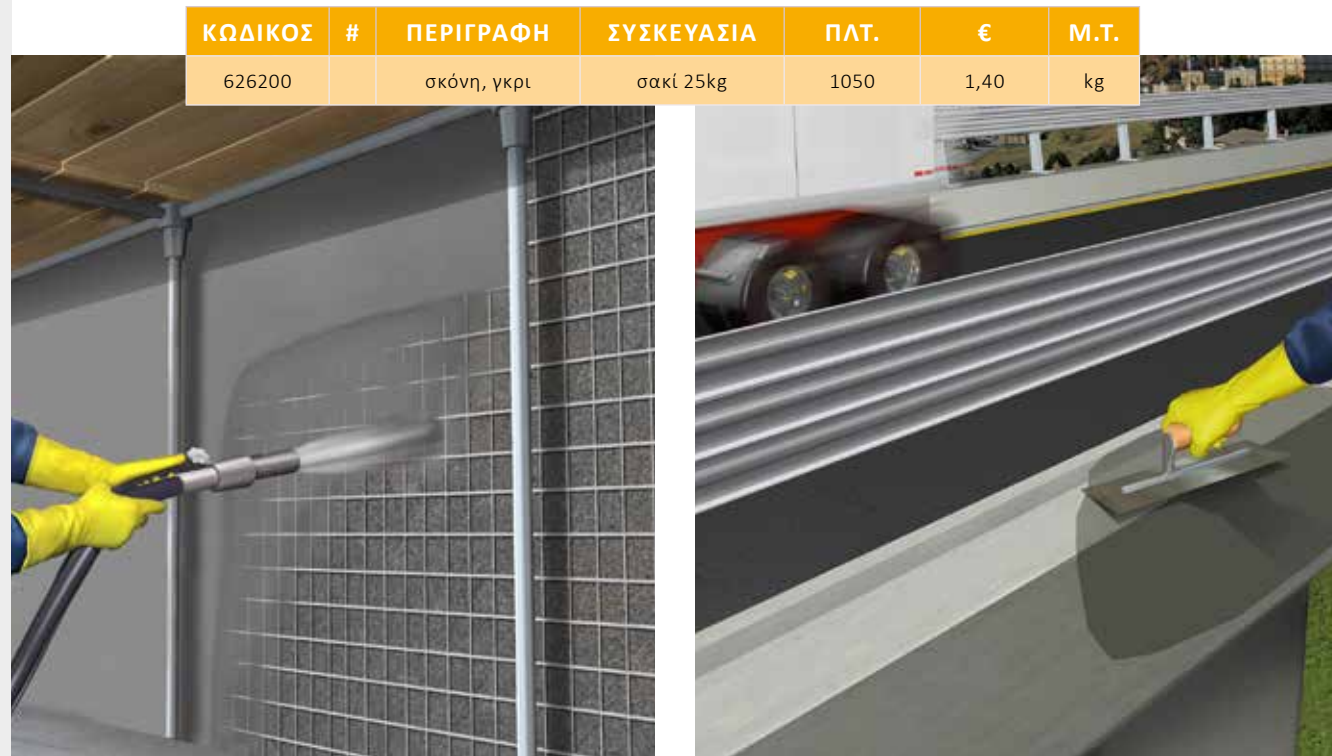

ΚΩΔΙΚΟΣ	#	ΠΕΡΙΓΡΑΦΗ	ΣΥΣΚΕΥΑΣΙΑ	ΠΛΤ.	€	Μ.Τ.
626200		σκόνη, γκρι	σακί 25kg	1050	1,40	kg

\* Γλυκά κατόπιν παραγγελίας

\* Γλυκά κατόπιν παραγγελίας

## Sika MonoTop®-4200 Multi Flow

Τσιμεντοειδές επισκευαστικό κονίαμα πολλαπλών εφαρμογών

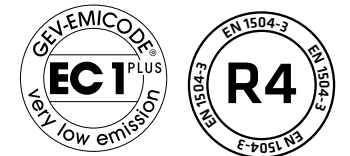

### ΕΦΑΡΜΟΓΕΣ

Επισκευές σε όλους τους τύπους οπλισμένων κατασκευών σκυροδέματος και στοιχείων τους, όπως:

- Κτιριακές δομές
- Έργα υποδομής
- Παράκτιες κατασκευές
- Φράγματα
- Δομητικές επισκευές

Είναι κατάλληλο για εσωτερική και εξωτερική χρήση.

### ΧΑΡΑΚΤΗΡΙΣΤΙΚΑ

- Υψηλές πρώιμες και τελικές αντοχές
- Ανθεκτικό σε θειικά
- Καλή πρόσφυση σε σκυρόδεμα, κονίαμα, πέτρα και τουβλοδομή
- Καλή αντοχή σε απότριψη
- Ιδιαίτερα περιορισμένη συρρίκνωση
- Καλό φινίρισμα επιφάνειας
- Εξαιρετική εργασιμότητα
- Εφαρμογή με το χέρι ή μηχανικά (υγρός ψεκασμός)
- Υψηλού pH, προσφέροντας παθητικοποιημένη ενίσχυση χάλυβα οπλισμού
- Δεν περιέχει χλωρίδια ή άλλα διαβρωτικά συστατικά
- Πάχος στρώσης έως 80mm. Εφαρμοζόμενο



χυτό σε πάχος στρώσης έως 60mm

### ΚΑΤΑΝΑΛΩΣΗ

~1,80 kg/m<sup>2</sup>/mm

ΚΩΔΙΚΟΣ	#	ΠΕΡΙΓΡΑΦΗ	ΣΥΣΚΕΥΑΣΙΑ	ΠΛΤ.	ΕΛΑΧ.ΠΑΡ.	€	Μ.Τ.
600796	*	σκόνη, γκρι	σακί 25kg	1050	1050	1,49	kg





## Sikagard®-720 EpoCem®

3-συστατικών τσιμεντοειδές, εποξειδικά τροποποιημένο μικροκονίαμα για επιφανειακή σφράγιση & εξομάλυνση



### ΕΦΑΡΜΟΓΕΣ

- Ως στρώση εξομάλυνσης σε σκυρόδεμα και κονιάματα σε κατακόρυφες και οριζόντιες επιφάνειες σε έντονα διαβρωτικό περιβάλλον
- Ως προσωρινό φράγμα υγρασίας κάτω από επιφάνειες εποξειδικών και πολυουρεθαινικών επιστρώσεων, καθώς και σε νωπό σκυρόδεμα στο οποίο δεν έχει γίνει πλήρης ανάληψη αντοχών
- Ως σφραγιστικό πορώδους
- Κατάλληλο για έλεγχο της υγρασίας
- Κατάλληλο για εργασίες επισκευής σκυροδέματος
- Κατάλληλο για ενίσχυση φυσικής ανθεκτικότητας
- Κατάλληλο για διατήρηση ή αποκατάσταση της παθητικότητας
- Κατάλληλο για αύξηση της ανθεκτικότητας

### ΧΑΡΑΚΤΗΡΙΣΤΙΚΑ

- Εξαιρετική προστασία σκυροδέματος σε έντονα διαβρωτικό περιβάλλον
- Πολύ καλή μηχανική και χημική αντοχή
- Εύκολη και γρήγορη εφαρμογή
- Αδιαπέραστο από υγρά, αλλά διαπερατό από τους υδρατμούς
- Εξαιρετική πρόσφυση σε νωπό ή σκληρυ-

μένο σκυρόδεμα  
- Είναι η ιδανική προεργασία για λείες τελικές επιφάνειες  
- Μπορεί να εφαρμοστεί με ψεκασμό

### ΚΑΤΑΝΑΛΩΣΗ

~ 2,0kg σκόνης/m<sup>2</sup>/mm πάχους στρώσης



ΚΩΔΙΚΟΣ	#	ΠΕΡΙΓΡΑΦΗ	ΣΥΣΚΕΥΑΣΙΑ	ΠΛΤ.	€	Μ.Τ.
		γκρι	σετ 21kg, Συστ. (Α+Β+C)		3,31	kg
418482		υγρό, λευκό	δοχείο, συστ. Α (1,14kg)	369,36	15,93	kg
92377		υγρό, διαφανές κίτρινο	δοχείο, συστ. Β (2,86kg)	308,88	8,15	kg
92389		σκόνη, γκρι	σακί, συστ. Γ (17kg)	918	1,65	kg



\* Υλικά κατόπιν παραγγελίας

\* Υλικά κατόπιν παραγγελίας

## Sika MonoTop®-723 Finiro

Ενός συστατικού τσιμεντοειδές κονίαμα για φινίρισμα και επισκευές μικρού πάχους



### ΕΦΑΡΜΟΓΕΣ

- Επισκευαστικό κονίαμα για ατέλειες σε κτιριακά έργα
- Φινίρισμα σε επισκευασμένες επιφάνειες σκυροδέματος
- Επιχρίσματα λεπτού πάχους για οριζόντιες και κάθετες επιφάνειες
- Προστασία επιφανειών σκυροδέματος

### ΧΑΡΑΚΤΗΡΙΣΤΙΚΑ

- Εξαιρετική εργασιμότητα και φινίρισμα
- Πολύ καλή πρόσφυση σε διάφορα υποστρώματα
- Πολύ καλή αντίσταση έναντι διεισδύσεων νερού και χλωριόντων
- Δυνατότητα εφαρμογής με το χέρι (μυστρί) ή και με ψεκασμό
- Επιπέδωση και σφράγιση πορώδους πριν από συστήματα επιφανειακής προστασίας Sika (Sikagard®, Sikalastic®, κ.τ.λ.)
- Επισκευές μικρού πάχους (επικαλύψεις οπλισμού, επιφανειακούς πόρους, ατέλειες, κ.τ.λ.)
- Κατάλληλο για πάχη από 1 έως 5 mm ανά στρώση

### ΚΑΤΑΝΑΛΩΣΗ

~ 1,7kg/m<sup>2</sup> ανά mm πάχους στρώσης



ΚΩΔΙΚΟΣ	#	ΠΕΡΙΓΡΑΦΗ	ΣΥΣΚΕΥΑΣΙΑ	ΠΛΤ.	€	Μ.Τ.
594292		γκρι	σακί 25kg	50	32,41	τμχ

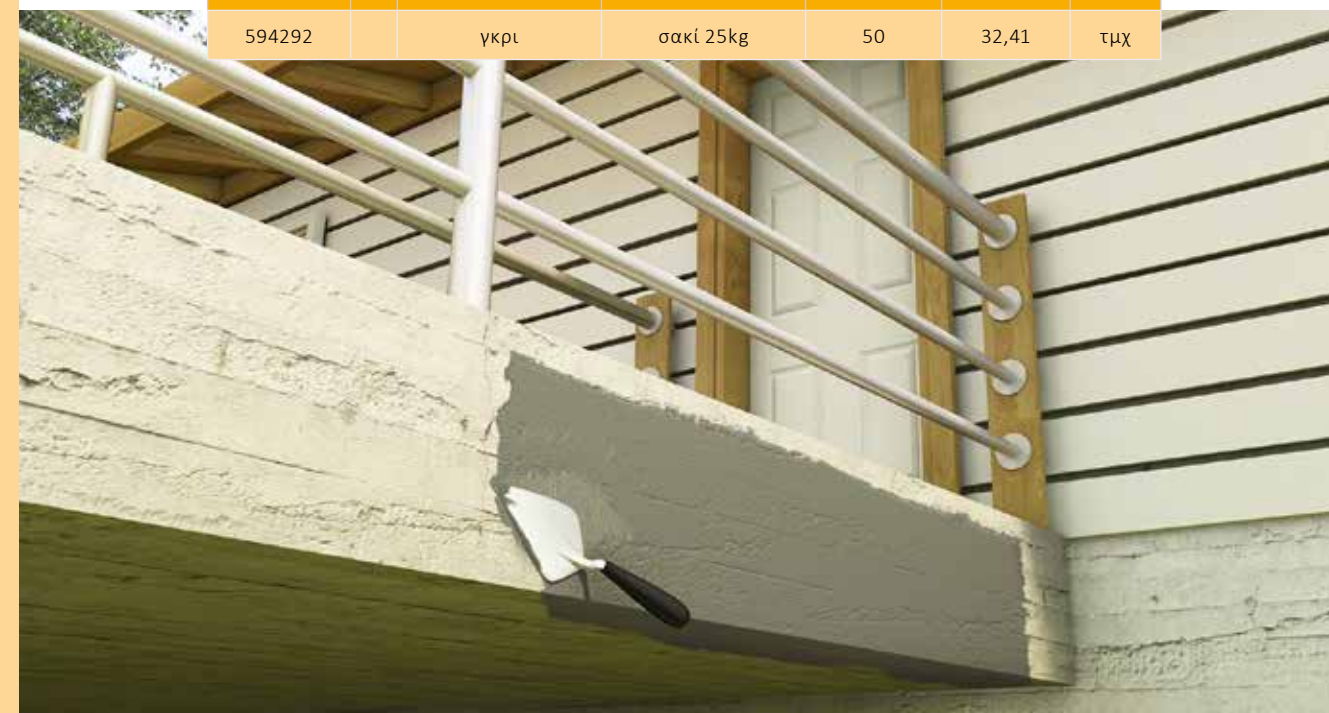



## SikaRep® Cosmetic

Λεπτόκοκκο κονίαμα φινιρίσματος



### ΕΦΑΡΜΟΓΕΣ

Κατάλληλο για εφαρμογές σε σκυρόδεμα, κονιάματα ή πέτρες ως:

- Επισκευαστικό κονίαμα φινιρίσματος για την αποκατάσταση φθορών όπως στοχίες κατά την αφαίρεση του καλουπιού, κατεστραμμένες ακμές κ.α.
- Κονίαμα αποκατάστασης σε προκατασκευασμένα στοιχεία σκυροδέματος, επιχρίσματα κ.α.

### ΧΑΡΑΚΤΗΡΙΣΤΙΚΑ

- Πολύ καλή πρόσφυση στο υπόστρωμα
- Εύκολη εφαρμογή
- Σκλήρυνση χωρίς ρηγματώσεις
- Ανθεκτικό στο νερό και στις έντονες καιρικές επιδράσεις
- Βαφόμενο

### ΚΑΤΑΝΑΛΩΣΗ

~0,9kg σκόνης/m<sup>2</sup> ανά 0,5mm πάχους στρώσης



## Sika MonoTop®-634 HP

Υψηλής απόδοσης, 1-συστατικού, χυτεύσιμο, τσιμεντοειδές κονίαμα για επισκευές και γεμίσματα μεγάλου πάχους

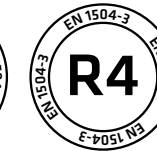
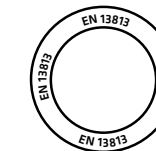

### ΕΦΑΡΜΟΓΕΣ

- Αποκατάσταση διατομής ή ενίσχυση στοιχείων σκυροδέματος (με χρήση καλουπιών)
- Αποκατάσταση τσιμεντοειδών δαπέδων με υψηλή αντίσταση σε απότριψη
- Πλήρωση με απλή χύτευση (ή εισπίεση) κενών, ρωγμών, κοιλωμάτων, εσοχών, κ.τ.λ.

### ΧΑΡΑΚΤΗΡΙΣΤΙΚΑ

- Για πάχη εφαρμογής μεταξύ 10-100mm για εφαρμογή με χύτευση
- Υψηλής αντοχής σε απότριψη
- Εξαιρετικά χαμηλής συρρίκνωσης
- Εξαιρετικές ιδιότητες ρευστότητας (αυτοσυμπυκνούμενο), χωρίς απόμειξη

### ΚΑΤΑΝΑΛΩΣΗ

~ 2,0kg σκόνης/m<sup>2</sup>/mm πάχους στρώσης



ΚΩΔΙΚΟΣ	#	ΠΕΡΙΓΡΑΦΗ	ΣΥΣΚΕΥΑΣΙΑ	ΠΛΤ.	€	Μ.Τ.
168367		σκόνη, γκρι	σακί 23kg	966	1,67	kg

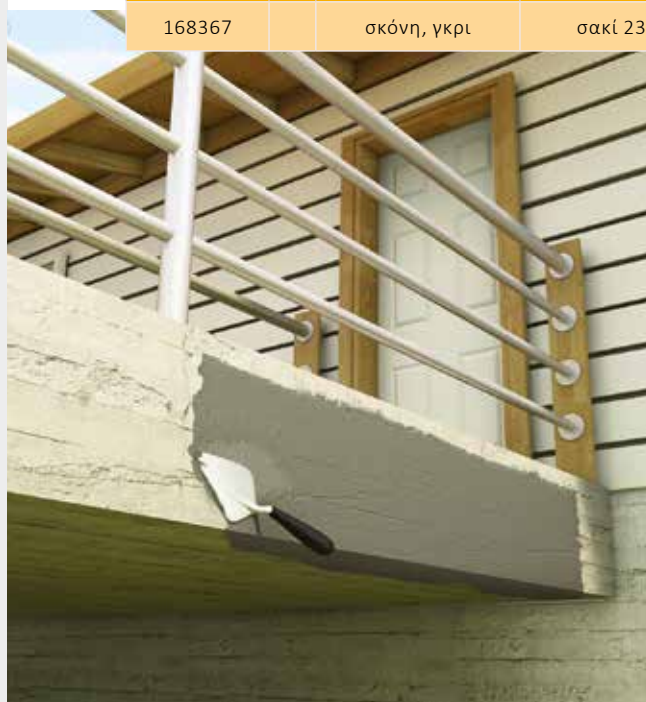

ΚΩΔΙΚΟΣ	#	ΠΕΡΙΓΡΑΦΗ	ΣΥΣΚΕΥΑΣΙΑ	ΠΛΤ.	€	Μ.Τ.
543459		σκόνη, γκρι	σακί 25kg	48	33,11	τιμχ.



\* Γλυκά κατόπιν παραγγελίας

\* Γλυκά κατόπιν παραγγελίας



## Sika® Patch-5 Rapid

Έγχυτο, αυτοσυμπυκνούμενο, 1-συστατικού, τσιμεντοειδές κονίαμα, ταχείας ωρίμανσης για τοπικές επισκευές δαπέδων & στοιχείων σκυροδέματος

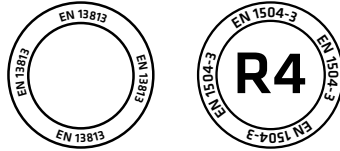

### ΕΦΑΡΜΟΓΕΣ

- Ως επισκευαστικό κονίαμα τοπικών αστοχιών σε βιομηχανικά δάπεδα, εσωτερικά και εξωτερικά
- Σε φρεάτια, οδικούς άξονες και γενικότερα όπου απαιτείται επισκευή σε σύντομο χρονικό διάστημα και εξαιρετική αντοχή σε απότριψη

### ΧΑΡΑΚΤΗΡΙΣΤΙΚΑ

- Για πάχη εφαρμογής μεταξύ 15-50mm για εφαρμογή με χύτευση
- Ταχεία πήξη και σκλήρυνση
- Αυτοσυμπυκνούμενο
- Εύκολο στην ανάμειξη και στην εφαρμογή
- Υψηλή μηχανική αντοχή και αντοχή σε απότριψη
- Ρευστότητα προσαρμόσιμη στις εκάστοτε απαιτήσεις εφαρμογής
- Ελεγχόμενη συρρίκνωση

### ΚΑΤΑΝΑΛΩΣΗ

~ 2,0kg σκόνης/m<sup>2</sup>/mm πάχους στρώσης



ΚΩΔΙΚΟΣ	#	ΠΕΡΙΓΡΑΦΗ	ΣΥΣΚΕΥΑΣΙΑ	ΠΛΤ.	€	Μ.Τ.
558425		σκόνη, γκρι	σακί 25kg	50	31,67	τμχ



\* Γλυκά κατόπιν παραγγελίας

\* Γλυκά κατόπιν παραγγελίας

## SikaMur® InjectoCream-100

Ενέσιμο φράγμα ανοδικής υγρασίας

### ΕΦΑΡΜΟΓΕΣ

- Μπορεί να χρησιμοποιηθεί για την αντιμετώπιση της ανερχόμενης υγρασίας στους περισσότερους τύπους λιθοδομών - πλινθοδομών:
  - Τοίχοι από τούβλα
  - Μπατικοί τοίχοι
  - Τοίχοι αποτελούμενοι από τυχαίας μορφής πέτρες και μπάζα, κ.λ.π.

### ΧΑΡΑΚΤΗΡΙΣΤΙΚΑ

- Εύκολο στην εφαρμογή
- Ενόσ συστατικού, έτοιμο προς χρήση
- Σταθερό στην εφαρμογή
- Δεν απαιτείται ειδική αντλία
- Χαμηλού κινδύνου, βάσεως νερού – μη καυστικό, μη εύφλεκτο – δεν εφαρμόζεται με πίεση
- Ιδιαίτερα περιορισμένη φύρα
- Δεν υπάρχει κίνδυνος εμφάνισης του φαινομένου της εξάνθησης

### ΚΑΤΑΝΑΛΩΣΗ

Για πάχος τοίχου 110mm και μήκος τοίχου 10m απαιτούνται 1,5 σωληνάρια.



ΚΩΔΙΚΟΣ	#	ΠΕΡΙΓΡΑΦΗ	ΣΥΣΚΕΥΑΣΙΑ	ΚΒΤ.	ΠΛΤ.	€	Μ.Τ.
175179		λευκό	τμχ. 600ml	10 τμχ	600	26,07	τμχ

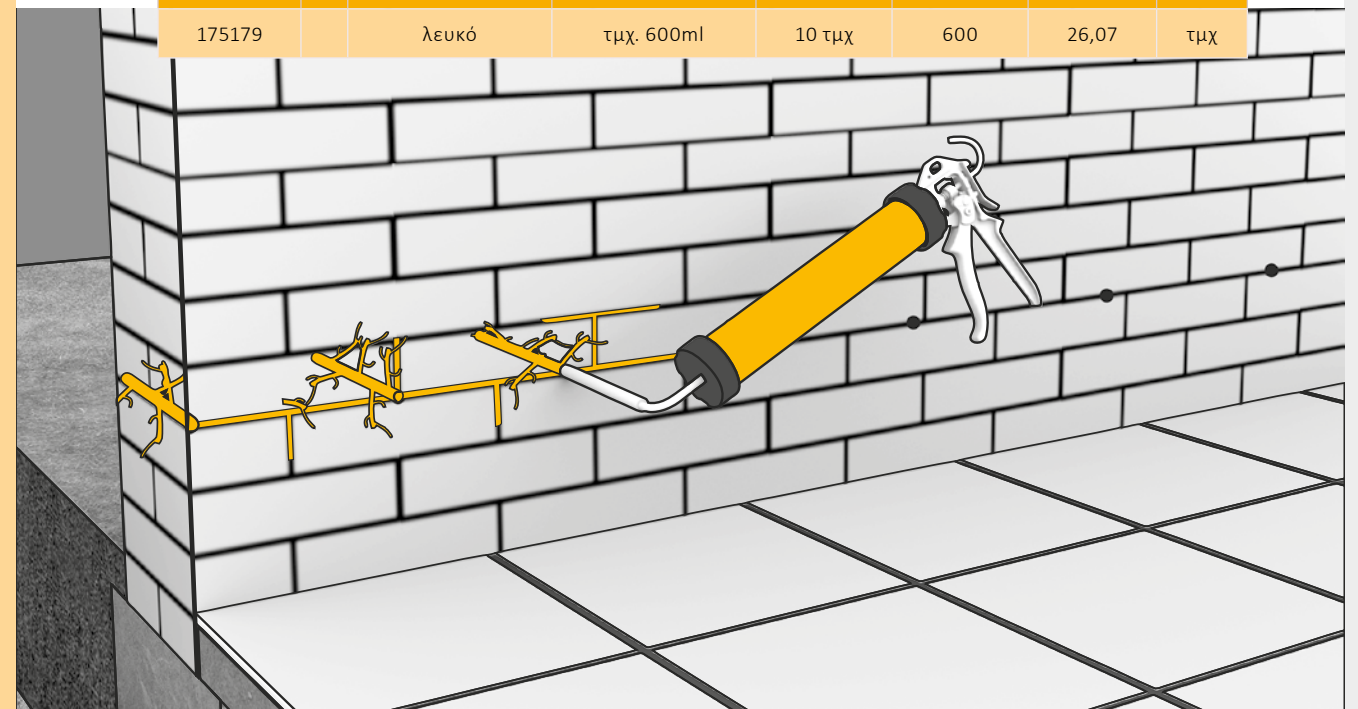



## SikaMur®-1000 SP

Ετοιμο κονίαμα υψηλής διαπνοής για αποκατάσταση τοιχοποιιών με υγρασία, κατάλληλο και για μηχανική εφαρμογή



### ΕΦΑΡΜΟΓΕΣ

Το SikaMur®-1000 SP είναι ιδιαιτέρως κατάλληλο για αποκατάσταση τοιχοποιιών με υγρασία και για αύξηση των θερμομονωτικών ιδιοτήτων τους, σε εσωτερικές και εξωτερικές επιφάνειες, σε υποστρώματα όπως:

- Συμπαγή τούβλα
- Τοιχοποιίες από πέτρα
- Συμπαγείς πλίνθοι που δεν παρουσιάζουν κιμωλίαση

### ΧΑΡΑΚΤΗΡΙΣΤΙΚΑ

- Υψηλής διάχυσης υδρατμών, επιτρέπει την εξάτμιση της συκρατούμενης υγρασίας της τοιχοποιίας
- Αποτρέπει τη δημιουργία επιφανειακών αλάτων λόγω εξάνθησης και μούχλας
- Δεν απαιτεί προηγούμενη διαδικασία αντιμετώπισης των αλάτων πριν την εφαρμογή
- Εξαιρετικές θερμομονωτικές ιδιότητες
- Προσφύεται καλά στο υπόστρωμα
- Χαμηλού ειδικού βάρους, ελαφρύ υλικό
- Καλή εργασιμότητα
- Δυνατότητα εφαρμογής με το χέρι ή με μηχανή



### ΚΑΤΑΝΑΛΩΣΗ

~1,0kg σκόνης/m<sup>2</sup>/mm πάχους στρώσης

ΚΩΔΙΚΟΣ	#	ΠΕΡΙΓΡΑΦΗ	ΣΥΣΚΕΥΑΣΙΑ	ΠΛΤ.	€	Μ.Τ.
594290		σκόνη, γκρι ανοιχτή	σακί 20kg	50	25,10	τμχ

## SikaMur® Finish

Επίχρισμα φινιρίσματος χωρίς τσιμέντο, βάσεως ασβέστη για αποκατάσταση τοιχοποιιών με υγρασία



### ΕΦΑΡΜΟΓΕΣ

- Για φινίρισμα επιχρισμάτων βάσεως ασβέστη, τσιμέντου και μείγματος ασβέστη/τσιμέντου
- Για φινίρισμα τοιχοποιιών με προβλήματα λόγω ανοδικής υγρασίας, επί των οποίων έχει προηγηθεί εφαρμογή επιχρισμάτων εκτόνωσης της υγρασίας SikaMur® Dry ή SikaMur®-1000 SP

### ΧΑΡΑΚΤΗΡΙΣΤΙΚΑ

- Υψηλή δυνατότητα διαπνοής
- Προϊόν εύκολο στην εφαρμογή
- Εξαιρετη πρόσφυση
- Τέλειο φινίρισμα

### ΚΑΤΑΝΑΛΩΣΗ

~1,2kg σκόνης/m<sup>2</sup>/mm πάχους στρώσης

ΚΩΔΙΚΟΣ	#	ΠΕΡΙΓΡΑΦΗ	ΣΥΣΚΕΥΑΣΙΑ	ΠΛΤ.	€	Μ.Τ.
7225		σκόνη, λευκή	σακί, 25kg	1250	1,10	kg



## Sikagard®-703 W

Υδατοαπωθητικός εμποτισμός για προσόψεις κτιρίων

### ΕΦΑΡΜΟΓΕΣ

- Για τη δημιουργία υδατοαπωθητικών προσόψεων και για προστασία των κτιρίων έναντι διείσδυσης νερού
- Μπορεί να εφαρμοστεί σε πολλά υποστρώματα όπως σκυροδέματα, τσιμεντοκονιάματα, αμιαντοτσιμέντο, λιθοδομές, πλινθοδομές, κ.α.

### ΧΑΡΑΚΤΗΡΙΣΤΙΚΑ

- Ισχυρή υδροαπωθητική ικανότητα
- Επιτρέπει τη διαπνοή του υποστρώματος
- Βελτιώνει την αντίσταση στη συγκέντρωση ρύπων
- Μπορεί να επικαλυφθεί με κατάλληλες βαφές
- Δεν αλλοιώνει την αισθητική του υποστρώματος
- Υδατικής βάσης

### ΚΑΤΑΝΑΛΩΣΗ

- Σε σκυρόδεμα και κονιάματα: ~150-200ml/m<sup>2</sup>
- Σε άλλα πορώδη υλικά: ~300-500ml/m<sup>2</sup>



ΚΩΔΙΚΟΣ	#	ΠΕΡΙΓΡΑΦΗ	ΣΥΣΚΕΥΑΣΙΑ	ΚΒΤ.	ΠΛΤ.	ΕΛΑΧ.ΠΑΡ.	€	Μ.Τ.
439327			δοχείο 1 lt	10 τμχ	480	κιβ.	9,49	τμχ
437370		υγρό, υπόλευκο	δοχείο 5lt		120		36,06	τμχ
437349			δοχείο 20lt		30		127,32	τμχ



\* Υλικά κατόπιν παραγγελίας

\* Υλικά κατόπιν παραγγελίας



## Sikagard®-700 S

Υδατοαπωθητικός εμποτισμός σιλοξανικής βάσης



### ΕΦΑΡΜΟΓΕΣ

- Χρησιμοποιείται ως υδατοαπωθητική και άχρωμη προστατευτική στρώση σε επιφάνειες όπως εκτεθειμένα απορροφητικά υλικά, σκυρόδεμα, τιμεντοειδή επιχρίσματα, πλακίδια σκυροδέματος, ινοπλισμένο τιμέντο, τοιχοποιίες, φυσική πέτρα
- Ως αστάρι υδροφοβισμού κάτω από βαφές βάσεως διαλύτη ή άλλες βαφές διασποράς

### ΧΑΡΑΚΤΗΡΙΣΤΙΚΑ

- Μειώνει την τριχοειδή απορρόφηση του νερού
- Μειώνει το φαινόμενο της εξάνθησης
- Μειώνει τη διείσδυση ρύπων στους πόρους
- Βελτιώνει τη θερμική μόνωση
- Μπορεί να επικαλυφθεί με βαφές βάσεως διαλύτη και βαφές διασποράς
- Υψηλότερη ανθεκτικότητα και αντοχή σε σχέση με συμβατική αντιμετώπιση με προϊόντα βάσεως σιλικόνης
- Μειώνει τη διείσδυση και μεταφορά χλωριόντων
- Δε λειτουργεί ως φράγμα υδρατμών

### ΚΑΤΑΝΑΛΩΣΗ

~100-300gr/m<sup>2</sup> (125-375ml/m<sup>2</sup>) ανά στρώση



για κανονικής απορροφητικότητας υπόστρωμα.

Για να διασφαλιστεί ανθεκτικότητα, θα πρέπει να εφαρμόζονται τουλάχιστον 2 στρώσεις υλικού.

ΚΩΔΙΚΟΣ	#	ΠΕΡΙΓΡΑΦΗ	ΣΥΣΚΕΥΑΣΙΑ	ΠΛΤ.	€	Μ.Τ.
151824		υγρό, άχρωμο	δοχείο 5lt	360	9,31	lt
151821			δοχείο 20lt	480	8,64	lt



\* Υλικά κατόπιν παραγγελίας

\* Υλικά κατόπιν παραγγελίας

## Sikagard®-730 Concrete Protect Plus

Υδατοαπωθητικός εμποτισμός σε μορφή κρέμας για σκυρόδεμα και τοιχοποιίες



### ΕΦΑΡΜΟΓΕΣ

- Για την προστασία προσόψεων και τοιχοποιιών ή άλλων κατασκευών από τούβλα και τεχνητή ή φυσική πέτρα
- Για την προστασία προσόψεων κτιριακών κατασκευών χαμηλού ύψους, κατασκευασμένων από σκυρόδεμα όχι υψηλής πυκνότητας.

### ΧΑΡΑΚΤΗΡΙΣΤΙΚΑ

- Εύκολο στην εφαρμογή
- Κατάλληλο για χρήση στους περισσότερους τύπους κατασκευαστικών υλικών
- Εφαρμογή σε μία στρώση
- Ταχεία απορρόφηση και διείσδυση
- Μεγάλο βάθος διείσδυσης
- Δεν αλλοιώνει την εμφάνιση της κατασκευής
- Καλή υδατοαπωθητικότητα
- Υψηλή προστασία ενάντια σε διείσδυση νερού
- Μακροπρόθεσμη προστασία
- Μπορεί να επικαλυφθεί με οργανικές βαφές

### ΚΑΤΑΝΑΛΩΣΗ

~200g/m<sup>2</sup> σε 1 στρώση



ΚΩΔΙΚΟΣ	#	ΠΕΡΙΓΡΑΦΗ	ΣΥΣΚΕΥΑΣΙΑ	ΠΛΤ.	€	Μ.Τ.
619524		κρέμα, λευκή έως υποκίτρινη	δοχείο 25kg	150	26,00	kg

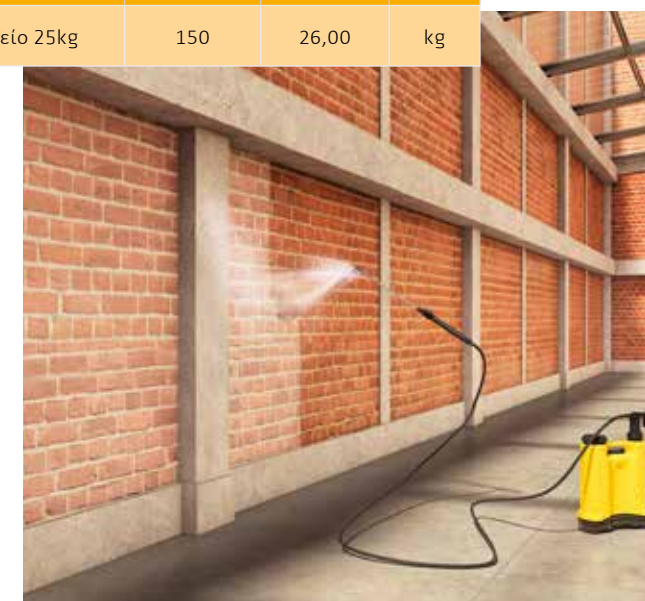



## Sikagard®-790 All-in-One Protect

Ολοκληρωμένη προστασία οριζόντιων & κατακόρυφων επιφανειών

### ΕΦΑΡΜΟΓΕΣ

Για προστασία προσόψεων, δαπέδων και στεγών κατασκευασμένων από όλα τα συνηθισμένα κατασκευαστικά υλικά, όπως:

- φυσικά & τεχνητά πετρώματα (γρανίτης, ασβεστόλιθος, μάρμαρο, κ.τ.λ.)
- πλακίδια terracotta, πηλού, τσιμεντοειδούς βάσης, κ.α.
- σκυρόδεμα, τσιμεντοειδή επιχρίσματα, σοβάς, κ.τ.λ.

### ΧΑΡΑΚΤΗΡΙΣΤΙΚΑ

- Προστασία ενάντια σε διείσδυση νερού και ελαίων
- Κατάλληλο για χρήση σε όλους τους τύπους προσόψεων, δαπέδων και στεγών
- Κατάλληλο για χρήση στα περισσότερα κοινά κατασκευαστικά υλικά
- Αόρατη προστασία - καμία αλλαγή στην εμφάνιση του υποστρώματος
- Επιτρέπει στο υπόστρωμα να αναπνέει
- Ανθεκτικό σε υπερύδη ακτινοβολία
- Μειώνει το πρόβλημα των graffiti, καθώς καθιστά ευκολότερη την απομάκρυνσή τους



### ΚΑΤΑΝΑΛΩΣΗ

- Ιδιαίτερα πορώδη υποστρώματα: ~300-600 g/m<sup>2</sup> ανά στρώση
- Υποστρώματα χαμηλού πορώδους: ~50-200 g/m<sup>2</sup> ανά στρώση

ΚΩΔΙΚΟΣ	#	ΠΕΡΙΓΡΑΦΗ	ΣΥΣΚΕΥΑΣΙΑ	ΚΒΤ.	ΠΛΤ.	ΕΛΑΧ.ΠΑΡ.	€	Μ.Τ.
545998		υγρό, ελαφρώς κιτρινωπό	δοχείο 1kg	10 τμχ	480	κιβ.	18,69	kg
545997		υγρό, ελαφρώς κιτρινωπό	δοχείο 5kg		450		17,82	kg



\* Υλικά κατόπιν παραγγελίας

## Sikagard®-905 W

Εμποτισμός προστασίας έναντι υγρασίας και σταθεροποίησης υποστρώματος

### ΕΦΑΡΜΟΓΕΣ

- Προστατεύει από την υγρασία και σταθεροποιεί το υπόστρωμα
- Προστατεύει έναντι δημιουργίας αλάτων και μούχλας στην επιφάνεια
- Μπορεί να χρησιμοποιηθεί ως επιφανειακός σκληρυντής για αδύναμα και σκονισμένα υποστρώματα
- Για εσωτερική και εξωτερική εφαρμογή

### ΧΑΡΑΚΤΗΡΙΣΤΙΚΑ

- Πολύ χαμηλού ιξώδους
- Σχεδόν διάφανο μετά την ωρίμανση
- Επιδέχεται τελικές στρώσεις με βαφές ή ταπετσαρίες
- Εφαρμόζεται εσωτερικά και εξωτερικά
- Ανθίσταται της υπερύδους ακτινοβολίας

### ΚΑΤΑΝΑΛΩΣΗ

0,2-0,3 l/m<sup>2</sup> ανά στρώση, ανάλογα με το πορώδες του υποστρώματος



ΚΩΔΙΚΟΣ	#	ΠΕΡΙΓΡΑΦΗ	ΣΥΣΚΕΥΑΣΙΑ	ΚΒΤ.	ΠΛΤ.	ΕΛΑΧ.ΠΑΡ.	€	Μ.Τ.
95594		υγρό, λευκό	δοχείο 2lt	10 δοχ	360	κιβ.	8,15	lt

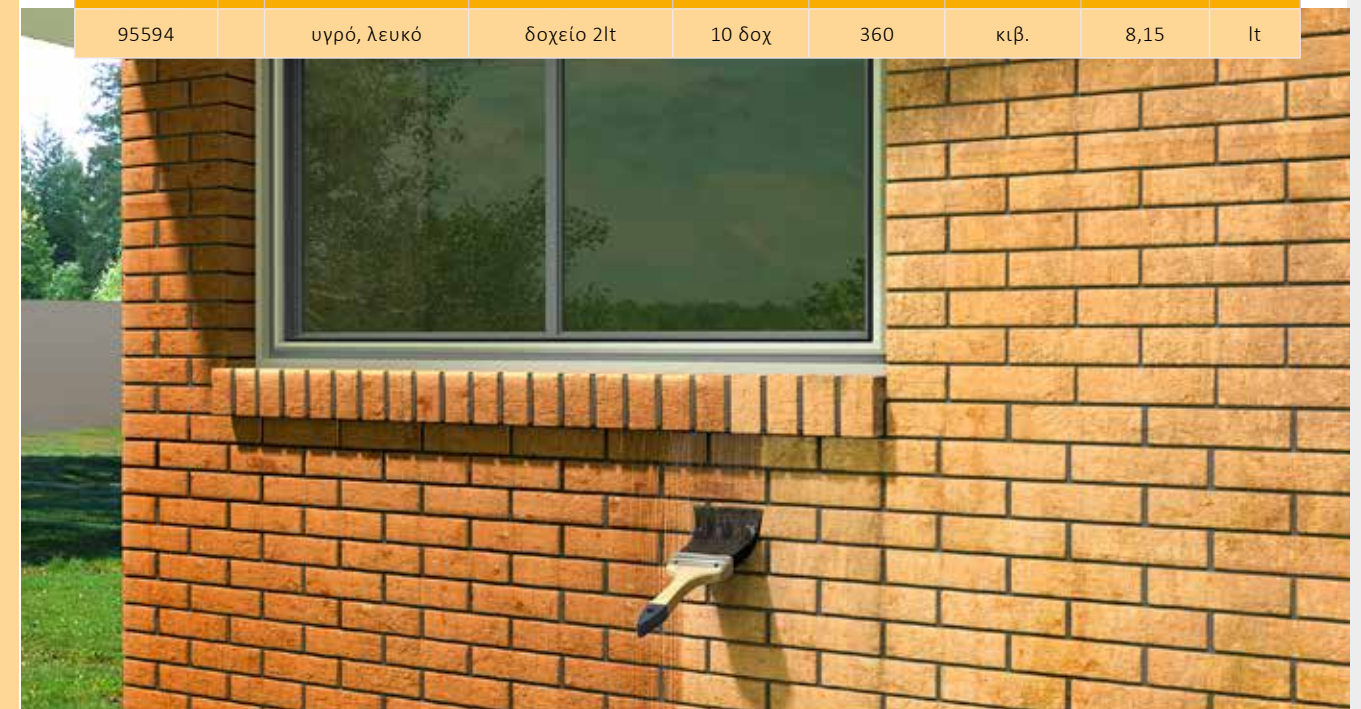

\* Υλικά κατόπιν παραγγελίας



## Sikagard®-907 W

Εμποτισμός προστασίας για πορώδεις επιφάνειες δαπέδων και σταθεροποιητής αρμολογήσεων άμμου

### ΕΦΑΡΜΟΓΕΣ

- Για προστασία πορωδών επιφανειών δαπέδων έναντι νερού και λαδιών
- Για σταθεροποίηση αρμολογήσεων άμμου στα δάπεδα κυβόλιθων
- Πλακόστρωτες επιφάνειες από φυσική ή τεχνητή πέτρα
- Δάπεδα σκυροδέματος
- Σε περιοχές όπως δρόμοι πεζών και μονοπάτια, δώματα, χώροι στάθμευσης, κ.α.

### ΧΑΡΑΚΤΗΡΙΣΤΙΚΑ

- Ενόσ συστατικού, εύκολο στην εφαρμογή, δε χρειάζεται αραιώση ή διάλυση
- Φιλικό στο περιβάλλον, δεν περιέχει διαλύτες
- Ανθεκτικό στην ηλιακή ακτινοβολία και τις καιρικές επιδράσεις
- Βελτιώνει την αντοχή σε κύκλους ψύξης-απόψυξης καθώς και σε παγολυτικά άλατα
- Διευκολύνει τον καθαρισμό των επιφανειών
- Επιτρέπει στους αρμούς και στην επιφάνεια του υποστρώματος να αναπνέουν

### ΚΑΤΑΝΑΛΩΣΗ

- Σε πλακόστρωτες επιφάνειες με αρμολογήσεις άμμου: ~ 0,5-1,5 l/m<sup>2</sup> για την πρώτη στρώση (~ 0,6-2,0 m<sup>2</sup>/l)



- Άλλες επιφάνειες, χωρίς αρμούς: ~ 0,2-0,3 l/m<sup>2</sup> για την πρώτη στρώση (~ 3-5 m<sup>2</sup>/l)
- Εάν απαιτηθεί εφαρμογή και δεύτερης στρώσης, η κατανάλωση μειώνεται.

ΚΩΔΙΚΟΣ	#	ΠΕΡΙΓΡΑΦΗ	ΣΥΣΚΕΥΑΣΙΑ	ΚΒΤ.	ΠΛΤ.	ΕΛΑΧ.ΠΑΡ.	€	Μ.Τ.
158935		υγρό, γαλακτώδες ιριδίζιον	δοχείο 5lt	4 δοχ	480	κιβ.	12,68	lt

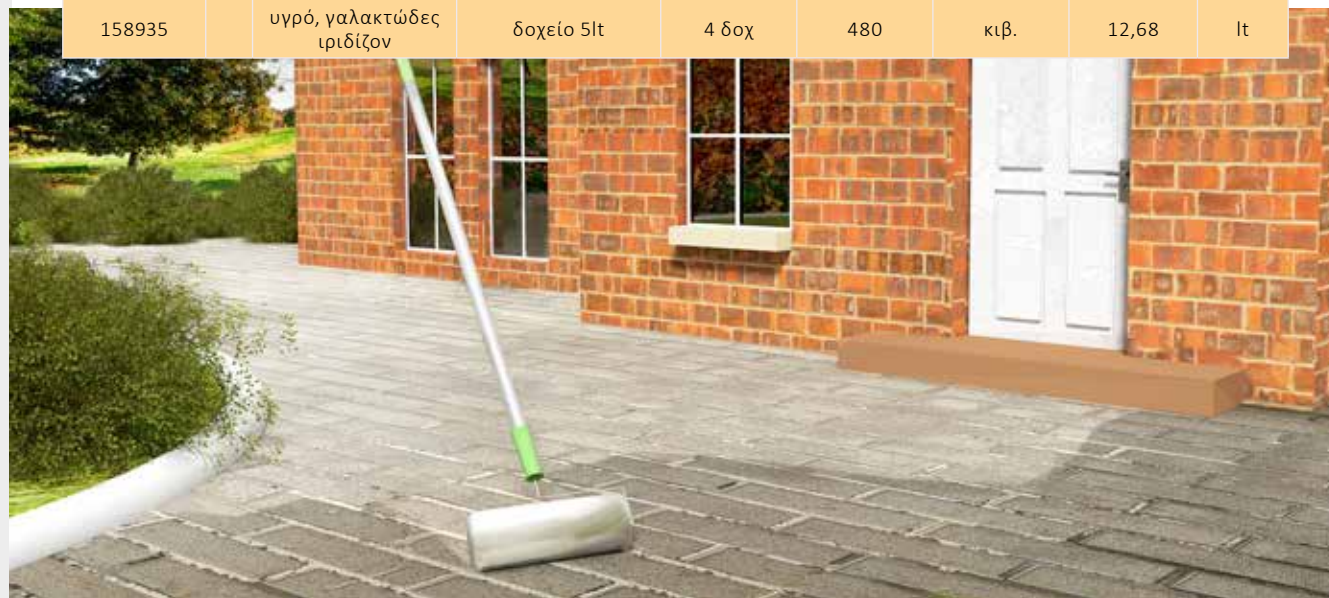

\* Υλικά κατόπιν παραγγελίας

\* Υλικά κατόπιν παραγγελίας

## SikaColor®-500 W Primer

Ακρυλικό υδατοδιαλυτό αστάρι για τις βαφές SikaColor®

### ΕΦΑΡΜΟΓΕΣ

- Ως αστάρι για τις βαφές προσόψεων SikaColor®
- Εφαρμογή σε σκυρόδεμα, κονιάματα, επιχρίσματα, στοκαρισμένες επιφάνειες κ.α
- Κατάλληλο για εξωτερικούς ή εσωτερικούς χώρους

### ΧΑΡΑΚΤΗΡΙΣΤΙΚΑ

- Αδιαβροχοποιεί τις επιφάνειες
- Σταθεροποιεί το υπόστρωμα και βελτιώνει την πρόσφυση των βαφών
- Αραιώνεται με νερό
- Άοσμο – χωρίς διαλύτες
- Στεγνώνει γρήγορα
- Επιτρέπει την διαπνοή του υποστρώματος

### ΚΑΤΑΝΑΛΩΣΗ

10-12m<sup>2</sup>/lt ανάλογα με το ανάγλυφο και την απορροφητικότητα της επιφάνειας



ΚΩΔΙΚΟΣ	#	ΠΕΡΙΓΡΑΦΗ	ΣΥΣΚΕΥΑΣΙΑ	ΠΛΤ.	€	Μ.Τ.
162631		υγρό, γαλακτώδες	δοχείο 5lt	112	30,48	τμχ





## SikaColor®-670 W

Βαφή υψηλών απαιτήσεων, ακρυλικής βάσης, για προσόψεις κτιρίων

### ΕΦΑΡΜΟΓΕΣ

- Βαφή εξωτερικών επιφανειών όπως σκυρόδεμα, κονιάματα, επιχρίσματα κ.α.

### ΧΑΡΑΚΤΗΡΙΣΤΙΚΑ

- Εξαιρετική αντοχή έναντι φθοράς και γήρανσης
- Εξαιρετική αντοχή στην ηλιακή ακτινοβολία
- Πολύ καλή καλυπτικότητα
- Ενός συστατικού, εύκολο στην εφαρμογή
- Διαπερατή από τους υδρατμούς

### ΚΑΤΑΝΑΛΩΣΗ

11-13m<sup>2</sup>/lt ανάλογα με το ανάγλυφο και την απορροφητικότητα της επιφάνειας



ΚΩΔΙΚΟΣ	#	ΠΕΡΙΓΡΑΦΗ	ΣΥΣΚΕΥΑΣΙΑ	ΠΛΤ.	€	Μ.Τ.
159974	*	υγρό, λευκό	δοχείο 3lt	60	26,73	τμχ
159973			δοχείο 10lt	36	86,98	τμχ

Χρωματισμός κατόπιν ζήτησης

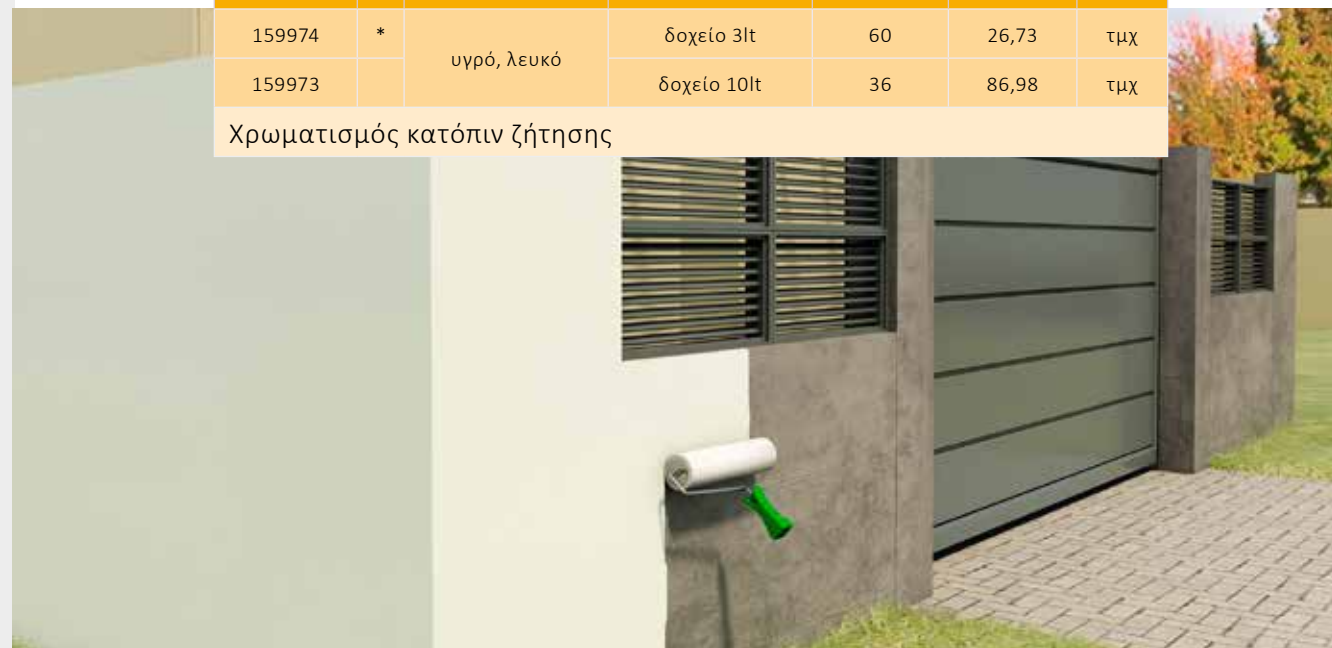

\* Υλικά κατόπιν παραγγελίας

\* Υλικά κατόπιν παραγγελίας

## Sikagard®-552 W Aquaprimer

Υδατοδιαλυτό αστάρι για βαφές βάσεως νερού



### ΕΦΑΡΜΟΓΕΣ

- Αστάρι για σκυρόδεμα και πυκνά ανόργανα υποστρώματα, όπως ινοπλισμένα τσιμέντα, γύψο, λεπτές επικαλύψεις κ.α.
- Μπορεί να χρησιμοποιηθεί ως αστάρι σε υπάρχουσες βαφές βάσεως νερού που παρουσιάζουν υψηλή πρόσφυση στο υπόστρωμα

### ΧΑΡΑΚΤΗΡΙΣΤΙΚΑ

- Υδατοδιαλυτό – χωρίς διαλύτες
- Φιλικό στο περιβάλλον
- Διαπερατό στους υδρατμούς
- Μπορεί να χρησιμοποιηθεί ως υλικό επιφανειακής ενίσχυσης υποστρώματος

### ΚΑΤΑΝΑΛΩΣΗ

0,10-0,12lt/m<sup>2</sup> ανάλογα με την απορροφητικότητα του υποστρώματος.



ΚΩΔΙΚΟΣ	#	ΠΕΡΙΓΡΑΦΗ	ΣΥΣΚΕΥΑΣΙΑ	ΠΛΤ.	€	Μ.Τ.
740849		υγρό, λευκό	δοχείο 8lt	63	75,60	τμχ





## Sikagard®-550 W Elastic

Ελαστική προστατευτική βαφή για σκυρόδεμα



### ΕΦΑΡΜΟΓΕΣ

- Προστασία και αναβάθμιση κατασκευών σκυροδέματος ιδιαίτερα σε εκτεθειμένες επιφάνειες που υπόκεινται σε κίνδυνους ρηγμάτωσης
- Σε επισκευαστικές εργασίες σκυροδέματος ως ελαστική προστατευτική τελική επίστρωση πάνω σε κονιάματα λεπτής στρώσης εξομάλυνσης

### ΧΑΡΑΚΤΗΡΙΣΤΙΚΑ

- Γεφύρωση ρωγμών ακόμα και σε χαμηλές θερμοκρασίες (-20°C)
- Υψηλής αντίστασης έναντι CO2 μειώνοντας το ρυθμό ενανθρακώσεως
- Καλή διαπερατότητα στους υδρατμούς
- Πολύ καλή αντοχή σε φθορά και γήρανση
- Φιλικό στο περιβάλλον
- Μειωμένη τάση συγκέντρωσης ρύπων και βλαβερών ουσιών

### ΚΑΤΑΝΑΛΩΣΗ

~0,25-0,35kg/m<sup>2</sup> ανά στρώση



ΚΩΔΙΚΟΣ	#	ΠΕΡΙΓΡΑΦΗ	ΣΥΣΚΕΥΑΣΙΑ	ΚΒΤ.	ΠΛΤ.	ΕΛΑΧ.ΠΑΡ.	€	Μ.Τ.
170967		υγρό, RAL 9016	δοχείο 15lt		24		221,19	τμχ

\* Υλικά κατόπιν παραγγελίας

## Sikagard®-680 S Betoncolor

Προστατευτική βαφή για σκυρόδεμα



### ΕΦΑΡΜΟΓΕΣ

- Προστασία και βελτίωση του σκυροδέματος και άλλων τσιμεντοειδών υλικών σε κτίρια και δομικά στοιχεία έργων υποδομής
- Sikagard®-680 S διαφανής στρώση: Άχρωμο υλικό το οποίο στεγνώνοντας αφήνει γυαλιστερή επιφάνεια, κατάλληλη ως βαφή φρεσκαρίσματος
- Sikagard®-680 S έγχρωμη τελική στρώση: Τελική βαφή η οποία στεγνώνοντας αφήνει ματ επιφάνεια, διαθέσιμη σε μεγάλο αριθμό αποχρώσεων

### ΧΑΡΑΚΤΗΡΙΣΤΙΚΑ

- Διαπερατή από υδρατμούς, επιτρέποντας τη διαπνοή του υποστρώματος
- Υψηλή αντίσταση στη διάχυση διοξειδίου του άνθρακα, με αποτέλεσμα να μειώνεται σημαντικά ο ρυθμός και το βάθος της ενανθρακώσεως του σκυροδέματος
- Αδιάβροχο από όμβρια ύδατα
- Δυνατότητα εφαρμογής σε σκυρόδεμα που δεν έχει αναλάβει πλήρως τις αντοχές του
- Εύκολο στην εφαρμογή
- Καλή αδιαφάνεια και καλυπτικότητα

### ΚΑΤΑΝΑΛΩΣΗ

~0,15-0,20kg/m<sup>2</sup> ανά στρώση



ΚΩΔΙΚΟΣ	#	ΠΕΡΙΓΡΑΦΗ	ΣΥΣΚΕΥΑΣΙΑ	ΚΒΤ.	ΠΛΤ.	ΕΛΑΧ.ΠΑΡ.	€	Μ.Τ.
5769		υγρό, διάφανο	δοχείο 20kg		420		12,99	kg
1440	*	υγρό, RAL 9016	δοχείο 30kg		630		12,95	kg

\* Υλικά κατόπιν παραγγελίας



## Sikagard®-850 Primer

Αστάρι για την επίστρωση προστασίας έναντι graffiti Sikagard®-850 Clear σε μη βαμμένα ορυκτά υποστρώματα

### ΕΦΑΡΜΟΓΕΣ

Αστάρι για το σύστημα προστασίας έναντι graffiti Sikagard®-850 Clear σε μη βαμμένα ορυκτά υποστρώματα

### ΧΑΡΑΚΤΗΡΙΣΤΙΚΑ

- Χαμηλού ιξώδους
- Έτοιμο για χρήση - δεν απαιτείται αραίωση επί τόπου στο έργο
- Ενισχυτικό πρόσφυσης- αστάρι
- Ειδικά σχεδιασμένο για χρήση συνδυαστικά με την επίστρωση προστασίας έναντι graffiti, Sikagard®-850 Clear
- Εύκολο για εφαρμογή με βούρτσα, ρολό ή ανάερο ψεκασμό

### ΚΑΤΑΝΑΛΩΣΗ

100-150gr/m<sup>2</sup>



## Sikagard®-850 Activator

Αστάρι για Sikagard®-850 Clear για ορυκτά υποστρώματα

### ΕΦΑΡΜΟΓΕΣ

Ως αστάρι για το Sikagard®-850 anti-graffiti σε υπάρχοντα επιχρίσματα

### ΧΑΡΑΚΤΗΡΙΣΤΙΚΑ

- Έτοιμο για χρήση, δεν απαιτείται αραίωση
- Γέφυρα πρόσφυσης
- Χρησιμοποιείται ειδικά για το Sikagard®-850 Clear
- Χωρίς τολουόλη και άλλους αρωματικούς διαλύτες
- Εφαρμογή με πινέλο ή ρολό

### ΚΑΤΑΝΑΛΩΣΗ

50-100gr/m<sup>2</sup>



ΚΩΔΙΚΟΣ	#	ΠΕΡΙΓΡΑΦΗ	ΣΥΣΚΕΥΑΣΙΑ	ΚΒΤ.	ΠΛΤ.	ΕΛΑΧ.ΠΑΡ.	€	Μ.Τ.
634459		Primer	δοχείο 4kg		400		28,34	kg

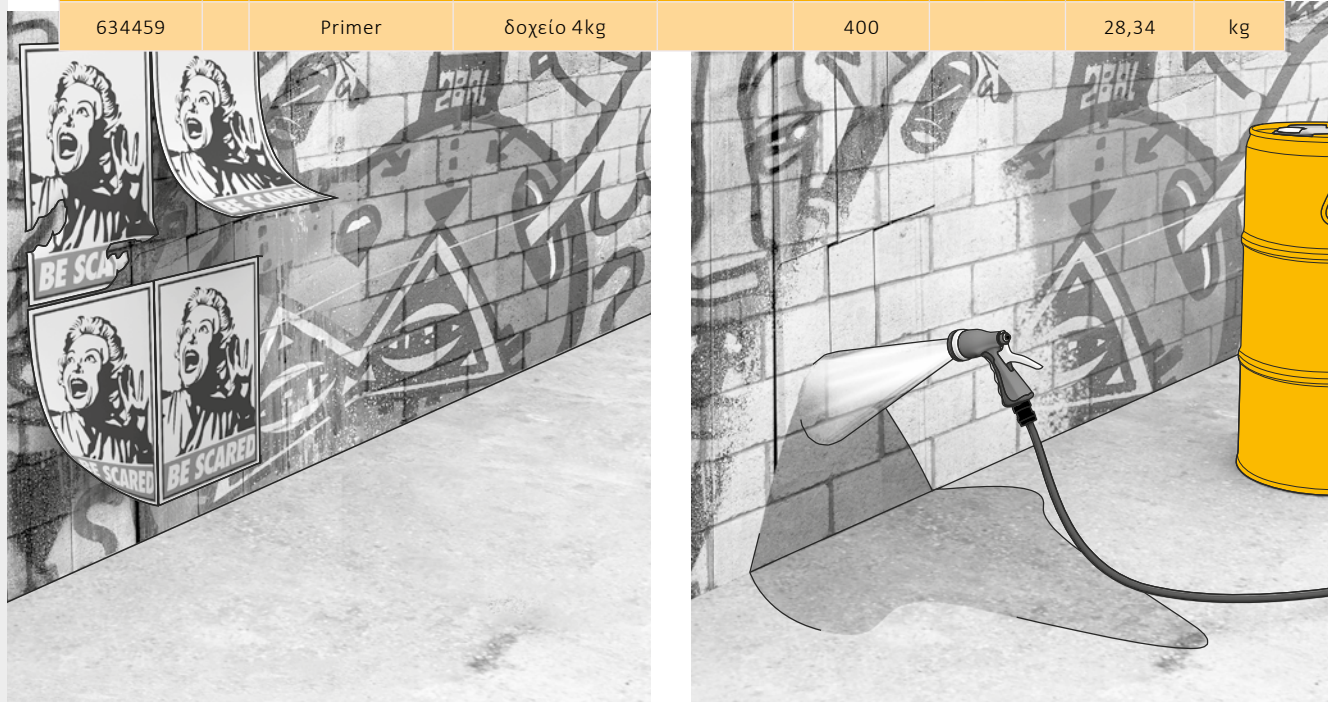

ΚΩΔΙΚΟΣ	#	ΠΕΡΙΓΡΑΦΗ	ΣΥΣΚΕΥΑΣΙΑ	ΚΒΤ.	ΠΛΤ.	ΕΛΑΧ.ΠΑΡ.	€	Μ.Τ.
648982		Activator	δοχείο 4kg		400		65,63	kg

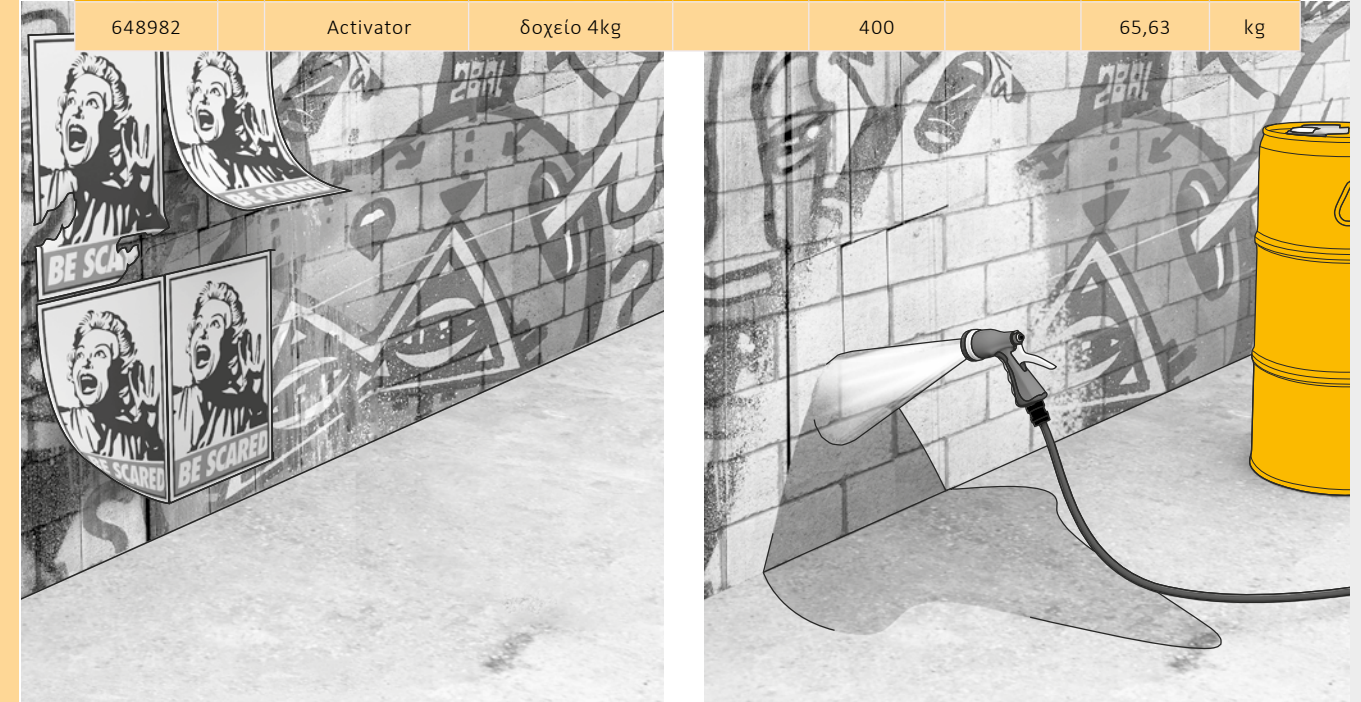

\* Υλικά κατόπιν παραγγελίας

\* Υλικά κατόπιν παραγγελίας



## Sikagard®-850 Clear

Μόνιμη, διαφανής προστατευτική επίστρωση επιφανειών ενάντια σε graffiti και επικόλληση αφισών

### ΕΦΑΡΜΟΓΕΣ

Το Sikagard®-850 Clear χρησιμοποιείται ως μόνιμη προστατευτική επίστρωση ενάντια σε επιγεγραμμένα σχέδια και συνθήματα (graffiti) και επικόλληση αφισών σε υποστρώματα όπως:

- Σκυρόδεμα, τοιχοποιίες, τσιμεντοειδή επιχρίσματα (βαμμένα και μη)
- Υποστρώματα στα οποία έχει ήδη γίνει εφαρμογή υδροφοβικού εμποτισμού
- Ξύλινες επιφάνειες (βαμμένες και μη)

### ΧΑΡΑΚΤΗΡΙΣΤΙΚΑ

- Έτοιμη για χρήση
- Μόνιμη προστασία – το graffiti μπορεί να απομακρυνθεί πολλές φορές χωρίς φθορά της προστατευτικής επίστρωσης ή ανάγκη εφαρμογής στρώσης φρεσκαρίσματος/ανανέωσης
- Αποτροπή επικόλλησης αφισών – οι αφίσες δεν μπορούν να κολλήσουν σε επιφάνεια επεξεργασμένη με την επίστρωση
- Διαφανής επίστρωση, που ενισχύει χρωματικά το υπόστρωμα - υγρή εμφάνιση («wet look»)
- Δεν απαιτείται χημικό μέσο για τον καθαρισμό
- Ο καθαρισμός μπορεί να γίνει μόνο με κρύο νερό υπό πίεση (80 έως 100 bars) ή με νερό χαμηλής πίεσης και τρίψιμο με καθαρό πανί ή σκληρή βούρτσα.
- Διαπερατό από υδρατμούς
- Πολύ καλή αντοχή σε καιρικές επιδράσεις και περιβαλλοντική γήρανση
- Πολύ καλή αντοχή σε υπεριώδη ακτινοβολία
- Δυνατότητα διατήρησης στιλνότητας



- Εφαρμόσιμη με ρολό, βούρτσα ή ανάερο ψεκασμό
- Πολύ χαμηλή συγκέντρωση ρύπων
- Μπορεί να χρωματιστεί επί τόπου με κατάλληλη χρωστική βάσεως διαλύτη

### ΚΑΤΑΝΑΛΩΣΗ

150-250gr/m<sup>2</sup>

ΚΩΔΙΚΟΣ	#	ΠΕΡΙΓΡΑΦΗ	ΣΥΣΚΕΥΑΣΙΑ	ΚΒΤ.	ΠΛΤ.	ΕΛΑΧ.ΠΑΡ.	€	Μ.Τ.
634457		Clear	δοχείο 5kg		500		37,5	kg

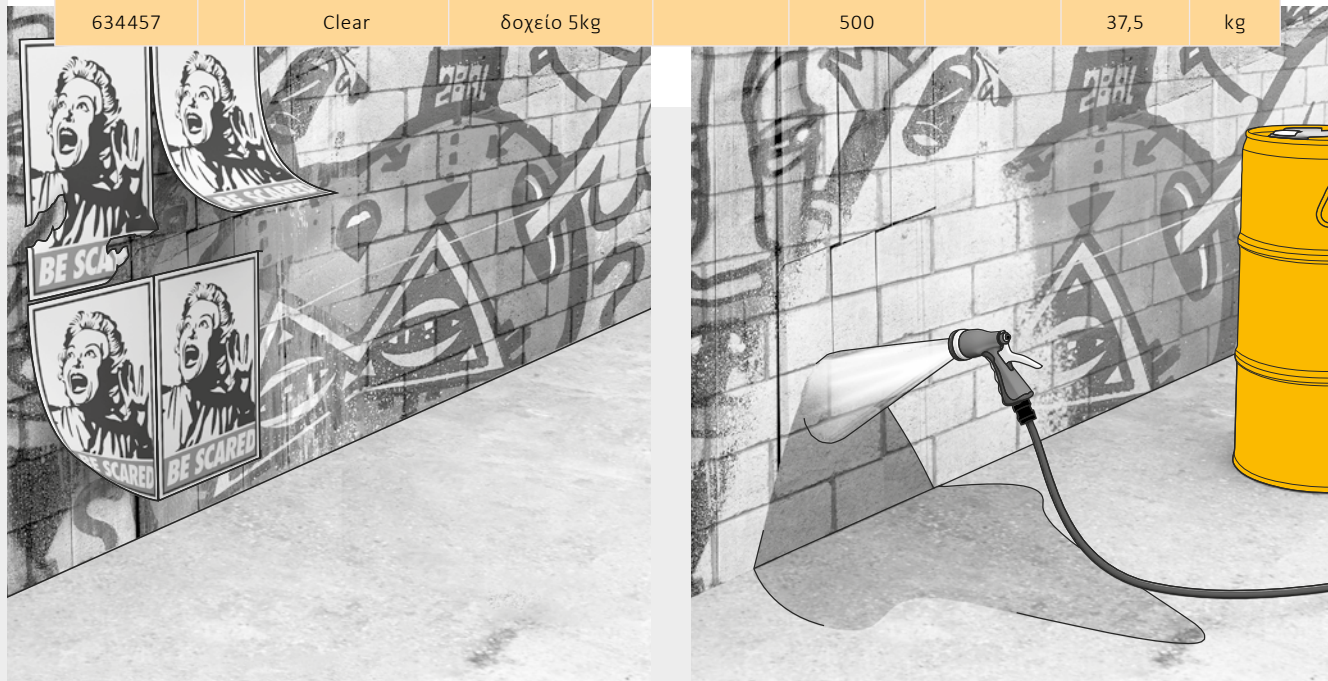

\* Υλικά κατόπιν παραγγελίας

\* Υλικά κατόπιν παραγγελίας

## Sikagard®-140 Pool

Υδατικής βάσης βαφή για πισίνες



### ΕΦΑΡΜΟΓΕΣ

- Ως προστατευτική βαφή σε πισίνες κατασκευασμένες από σκυρόδεμα
- Σε πισίνες με χρήση συστήματος καθαρισμού βασισμένο σε χλώριο
- Σε εσωτερικές και εξωτερικές εφαρμογές

### ΧΑΡΑΚΤΗΡΙΣΤΙΚΑ

- 1-συστατικού έτοιμο για χρήση
- Μπορεί να εφαρμοστεί σε διαφορετικά υποστρώματα
- Καλή αντοχή στην ηλιακή ακτινοβολία
- Καλή αντοχή έναντι κιμωλίας
- Ανθεκτικό σε λιπαρά οξέα από λουσιόν και καλλυντικά
- Καλή αντοχή στο χλωριωμένο νερό
- Ανθεκτικό σε συστήματα απολύμανσης

### ΚΑΤΑΝΑΛΩΣΗ

~160gr/m<sup>2</sup> ανά στρώση, σε δύο τουλάχιστον στρώσεις



ΚΩΔΙΚΟΣ	#	ΠΕΡΙΓΡΑΦΗ	ΣΥΣΚΕΥΑΣΙΑ	ΠΛΤ.	€	Μ.Τ.
681658		blau 32	δοχείο 10lt	440	39,00	lt
689994		adriablau	δοχείο 10lt	440	26,00	lt
662704		λευκό, RAL 9010	δοχείο 10lt	440	22,00	lt

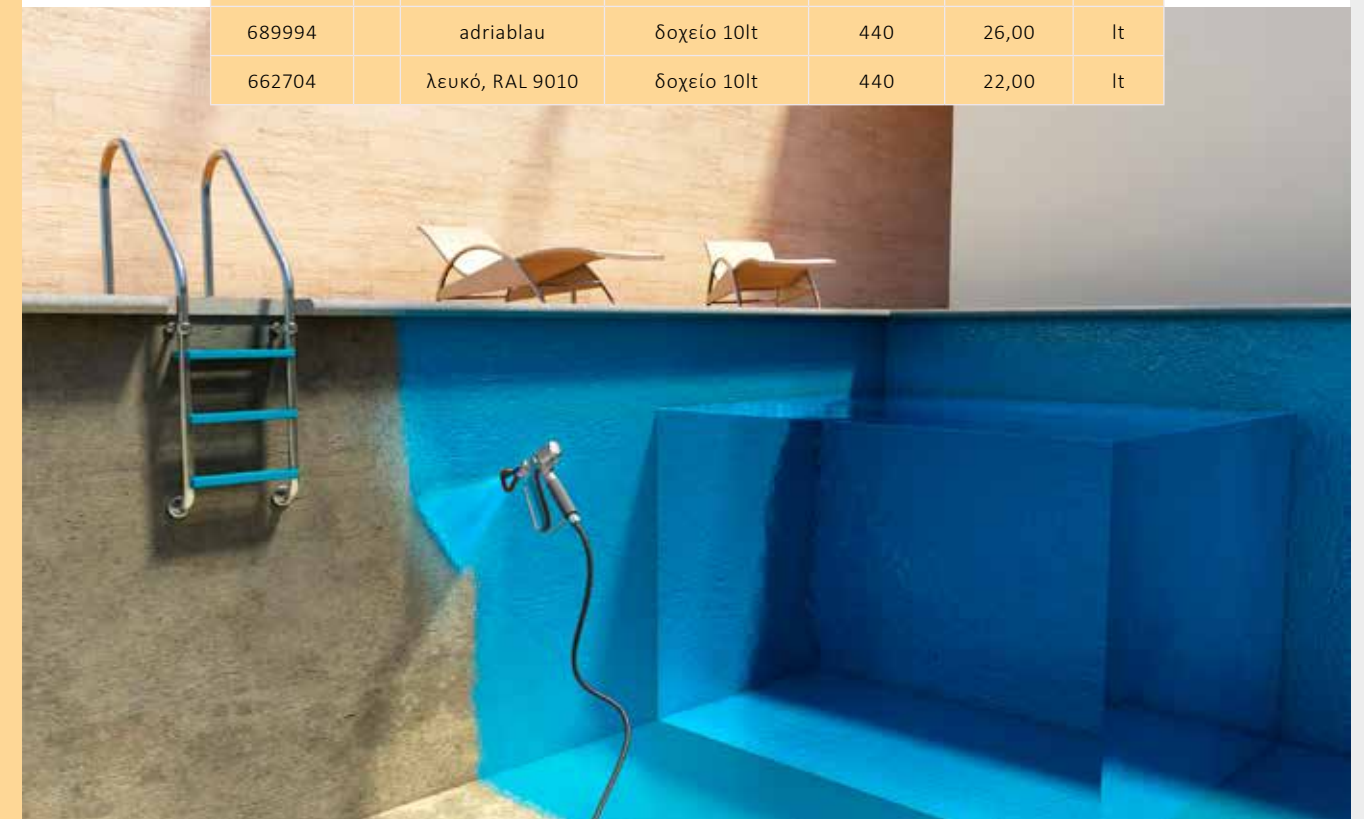



## Sikagard®-160 MP

Έγχρωμη, αλειφατική πολυουρεθανική βαφή 2-συστατικών για πισίνες

### ΕΦΑΡΜΟΓΕΣ

Προστατευτική βαφή για:

- Πισίνες
- Συστήματα στεγανοποίησης βάσεως πολυουρίας σε πισίνες και σε χώρους με κυκλοφορία

### ΧΑΡΑΚΤΗΡΙΣΤΙΚΑ

- Εξαιρετική αντοχή σε καιρικές συνθήκες
- Διατηρεί τη χρωματική λάμψη και τη στιλπνότητα για πολλά χρόνια
- Υψηλή ανθεκτικότητα σε χλώριο, αλκαλικό και βιομηχανικό περιβάλλον
- Εύκολη στον καθαρισμό και την απολύμανση

### ΚΑΤΑΝΑΛΩΣΗ

~350gr/m<sup>2</sup> για 2 στρώσεις



ΚΩΔΙΚΟΣ	#	ΠΕΡΙΓΡΑΦΗ	ΣΥΣΚΕΥΑΣΙΑ	€	Μ.Τ.
			Σετ 5kg, Συστ Α+Β	16,83	kg
	*	ral 1013, ral1014, ral1015, ral5012, ral5015, ral5018, ral 7000, ral7001, ral7004, ral7012, ral7032, ral7035, ral7037, ral7040, ral9010, ral 9016	Δοχείο 4kg, Συστ Α	16,83	kg
683244			Δοχείο 1kg, Συστ Β	16,83	kg
			Σετ 10kg, Συστ Α+Β	15,81	kg
	*	ral 1013, ral1014, ral1015, ral5012, ral5015, ral5018, ral 7000, ral7001, ral7004, ral7012, ral7032, ral7035, ral7037, ral7040, ral9010, ral 9016	Δοχείο 8kg, Συστ Α	15,81	kg
648384			Δοχείο 2kg, Συστ Β	15,81	kg



\* Γλυκά κατόπιν παραγγελίας

\* Γλυκά κατόπιν παραγγελίας

## Sikagard®-63 N

Εποξειδική προστατευτική βαφή



### ΕΦΑΡΜΟΓΕΣ

- Χημικά ανθεκτική προστατευτική επίστρωση για σκυρόδεμα, πέτρα, τσιμεντοειδή κονιάματα και επιχρίσματα, εποξειδικά τροποποιημένο τσιμέντο, εποξειδικής βάσης προϊόντα και χάλυβα
- Ως προστατευτική επένδυση σε δεξαμενές αποθήκευσης και σιλό
- Αντιδιαβρωτική επίστρωση σε χώρους επεξεργασίας τροφίμων και ποτών, επεξεργασίας λυμάτων, εργοστάσια παραγωγής χημικών, φαρμακευτικών και γεωργικών προϊόντων (λιπάσματα) και βιομηχανίες αναψυκτικών

### ΧΑΡΑΚΤΗΡΙΣΤΙΚΑ

- Πολύ καλή χημική και μηχανική αντοχή
- Αδιαπέραστη από υγρά
- Εύκολη στην εφαρμογή
- Χωρίς διαλύτες

### ΚΑΤΑΝΑΛΩΣΗ

~ 0,15kg/m<sup>2</sup> ανά στρώση



ΚΩΔΙΚΟΣ	#	ΠΕΡΙΓΡΑΦΗ	ΣΥΣΚΕΥΑΣΙΑ	ΠΛΤ.	€	Μ.Τ.
753241		RAL 7032	δοχείο 10kg, Συστ. (Α+Β)	300	25,51	kg





**SikaCor®-146 DW**

2-συστατικών εποξειδική βαφή για χρήση σε εγκαταστάσεις παροχής πόσιμου νερού

**ΕΦΑΡΜΟΓΕΣ**

- Ιδανική για άμεση προστασία από διάβρωση σε επιφάνειες από χάλυβα, ανοξείδωτο χάλυβα, αλουμίνιο
- Κατάλληλη για προστασία ορυκτών υποστρωμάτων (σκυρόδεμα, τσιμεντοειδή κοινάματα)
- Υψηλής απόδοσης βαφή προστασίας για εσωτερική επίστρωση σε δεξαμενές πόσιμου νερού, σιλό, σωληνώσεις καθώς και για ένα ευρύ φάσμα εφαρμογών στη βιομηχανία τροφίμων και ποτών.

**ΧΑΡΑΚΤΗΡΙΣΤΙΚΑ**

- Κατάλληλη για πόσιμο νερό, τρόφιμα, χημικά, καθαριστικά και απολυμαντικά μέσα
- Εξαιρετική πρόσφυση σε χάλυβα, ανοξείδωτο χάλυβα, αλουμίνιο και ορυκτά υποστρώματα
- Ενιαία και ομοιόμορφη στρώση
- Δεν απαιτείται καμία ειδική επεξεργασία πριν δοθεί σε χρήση

**ΚΑΤΑΝΑΛΩΣΗ**

~0,54kg/m<sup>2</sup> (χωρίς φύρα, για μέσο πάχος ξηρού φιλμ 400 μm)



ΚΩΔΙΚΟΣ	#	ΠΕΡΙΓΡΑΦΗ	ΣΥΣΚΕΥΑΣΙΑ	ΠΛΤ.	€	Μ.Τ.
	*	μπεζ, μπλε, κόκκινο/καφέ, λευκό	Σετ 12,6kg, Συστ Α+Β		41,47	kg
	*		Δοχείο 10kg, Συστ Α	450	33,46	kg
465491	*		Δοχείο 2,6kg, Συστ Β	312	72,27	kg

**Sikagard® Wallcoat N**

Υδατικής βάσης εποξειδική βαφή

**ΕΦΑΡΜΟΓΕΣ**

- Έγχρωμη βαφή σφράγισης για επιφάνειες τοιχίων σε εσωτερικούς χώρους
- Για υποστρώματα από σκυρόδεμα ή τσιμεντοειδούς βάσης
- Ιδιαίτερως κατάλληλη για χώρους διασφαλισμένης ποιότητας αέρος σε βιομηχανίες φαρμάκων και ηλεκτρονικού εξοπλισμού

**ΧΑΡΑΚΤΗΡΙΣΤΙΚΑ**

- Χωρίς διαλύτες
- Καλή χημική και μηχανική αντοχή
- Υψηλής δομής
- Αδιαπέραστο από υγρά
- Εύκολο στον καθαρισμό
- Υψηλή αντίσταση σε ενανθράκωση
- Εξαιρετικά εύκολο στον καθαρισμό
- Καλή καλυπτικότητα
- Άοσμο
- Εύκολο στην ανάμειξη και τη εφαρμογή

**ΚΑΤΑΝΑΛΩΣΗ**

~0,28kg/m<sup>2</sup> ανά στρώση



ΚΩΔΙΚΟΣ	#	ΠΕΡΙΓΡΑΦΗ	ΣΥΣΚΕΥΑΣΙΑ	ΠΛΤ.	€	Μ.Τ.
			Σετ 20kg, Συστ. (Α+Β)		17,84	kg
690591		RAL 9003	δοχείο 14,6kg, Συστ. Α	350,4	17,70	kg
104023			δοχείο 5,4kg, Συστ. Β	648	18,20	kg

\* Υλικά κατόπιν παραγγελίας

\* Υλικά κατόπιν παραγγελίας



# ΕΞΩΤΕΡΙΚΗ ΘΕΡΜΟΜΟΝΩΣΗ

Το Sika ThermoCoat® είναι ένα ολοκληρωμένο σύστημα εξωτερικής θερμομόνωσης (Σ.Ε.Θ. ή External Thermal Insulation Composite System – ETICS), αποτελούμενο από προϊόντα υψηλής ποιότητας, τα οποία έχουν ελεγχθεί ως προς τη συμβατότητα τους και την αντοχή τους στο χρόνο.

- Sika ThermoCoat®-1/3 HS 166
- Sika ThermoCoat® Easy 167
- Sika ThermoCoat®-2 HS 168
- Sika ThermoCoat®-4 HS 169
- Sika ThermoCoat®-5 HS Primer 170
- Sika ThermoCoat®-5 HS 172
- Sika ThermoCoat®-5 HS Silic 173
- Sika ThermoCoat®-5 HS Fire 174
- Sika ThermoCoat® Accessories 175
- Sika ThermoCoat®-8 HS 176





## Sika ThermoCoat® -1/3 HS

Ενός συστατικού, τσιμεντοειδούς βάσης, ινοπλισμένο κονίαμα, πιστοποιημένο σύμφωνα με ETAG 004

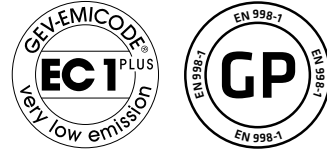

### ΕΦΑΡΜΟΓΕΣ

- Μέρος του συστήματος εξωτερικής θερμομόνωσης Sika ThermoCoat®
- Κατάλληλο και ως στρώση αντιρρηγματικής προστασίας με εγκιβωτισμό του πλέγματος Sika ThermoCoat®-4 HS
- Πιστοποιημένο ως κονίαμα γενικής χρήσης (τύπου GP CS-IV W2, σύμφωνα με EN 998-1) για επιχρίσματα σε εσωτερικές και εξωτερικές εφαρμογές

### ΧΑΡΑΚΤΗΡΙΣΤΙΚΑ

- Μέρος του πιστοποιημένου συστήματος εξωτερικής θερμομόνωσης Sika ThermoCoat®, σύμφωνα με ETAG 004
- Εξαιρετική πρόσφυση σε υποστρώματα όπως τούβλα, σκυρόδεμα, σοβάς κ.α.
- Πολύ καλή πρόσφυση σε θερμομονωτικές πλάκες (EPS, XPS, Πετροβάμβακα κ.α.)
- Εξαιρετική αντοχή στις θερμοκρασιακές μεταβολές και την υγρασία
- Εξαιρετική εργασιμότητα και θιξοτροπία με εξαιρετικό φινίρισμα
- Διαθέσιμο σε 2 αποχρώσεις: γκρι & λευκό



### ΚΑΤΑΝΑΛΩΣΗ

- 3,0–5,0kg σκόνης/m<sup>2</sup>, ως υλικό επικόλλησης
- 1,0–1,3kg σκόνης/m<sup>2</sup>/mm πάχους στρώσης ως επίχρισμα

ΚΩΔΙΚΟΣ	#	ΠΕΡΙΓΡΑΦΗ	ΣΥΣΚΕΥΑΣΙΑ	ΠΛΤ.	€	Μ.Τ.
562032		σκόνη, γκρι	σακί 25kg	50	18,20	τμχ
562034		σκόνη, λευκή	σακί 25kg	50	19,45	τμχ



\* Γκρι κατόπιν παραγγελίας

\* Λευκά κατόπιν παραγγελίας

## Sika ThermoCoat® Easy

Ενός συστατικού, τσιμεντοειδούς βάσης, ινοπλισμένο κονίαμα, για επικόλληση και επίχριση θερμομονωτικών πλακών με εγκιβωτισμό υαλοπλέγματος

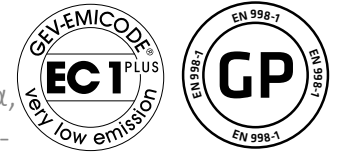

### ΕΦΑΡΜΟΓΕΣ

- Κατάλληλο για χρήση σε συστήματα εξωτερικής θερμομόνωσης
- Πιστοποιημένο ως κονίαμα γενικής χρήσης για επιχρίσματα σε εσωτερικές και εξωτερικές εφαρμογές
- Κατάλληλο ως στρώση βασικού επιχρίσματος, για επικόλληση και ως υλικό ενσωμάτωσης πλέγματος

### ΧΑΡΑΚΤΗΡΙΣΤΙΚΑ

- Πολύ καλή πρόσφυση σε υποστρώματα, όπως τούβλο, σκυρόδεμα, σοβάς, κ.α.
- Πολύ καλή πρόσφυση σε θερμομονωτικές πλάκες (EPS, XPS, κ.α.)
- Υψηλή αντοχή στις θερμοκρασιακές μεταβολές και την υγρασία
- Εξαιρετική εργασιμότητα και θιξοτροπία με εξαιρετικό φινίρισμα
- Διαθέσιμο σε 2 αποχρώσεις: γκρι & λευκό

### ΚΑΤΑΝΑΛΩΣΗ

- 3,0–5,0kg σκόνης/m<sup>2</sup>, ως υλικό επικόλλησης
- 1,0–1,3kg σκόνης/m<sup>2</sup>/mm πάχους στρώσης ως επίχρισμα



ΚΩΔΙΚΟΣ	#	ΠΕΡΙΓΡΑΦΗ	ΣΥΣΚΕΥΑΣΙΑ	ΠΛΤ.	€	Μ.Τ.
525435		σκόνη, γκρι	σακί 25kg	50	17,64	τμχ
525434		σκόνη, λευκή	σακί 25kg	50	19,29	τμχ





## Sika ThermoCoat®-2 HS

Πλάκες διογκωμένης πολυστερίνης (EPS) με επιβραδυντικά φωτιάς και ιδιαίτερα υψηλές θερμομονωτικές ιδιότητες, κατάλληλες για συστήματα εξωτερικής θερμομόνωσης (ETICS)



### ΕΦΑΡΜΟΓΕΣ

- Σχεδιασμένες για χρήση ως θερμομονωτικές πλάκες για τα σύνθετα συστήματα εξωτερικής θερμομόνωσης Sika ThermoCoat®
- Κατάλληλες για χρήση σε συστήματα εσωτερικής θερμομόνωσης
- Συμμορφώνονται με τις απαιτήσεις του EN 13163, ως εργοστασιακά παραγόμενη διογκωμένη πολυστερίνη (EPS), θερμομονωτικό προϊόν για χρήση σε κτιριακές κατασκευές.

### ΧΑΡΑΚΤΗΡΙΣΤΙΚΑ

- Ομοιογενή φυσικά και μηχανικά χαρακτηριστικά και συνεπώς ισότροπο υλικό
- Σταθερότητα ενάντια σε τάση, παραμόρφωση, θραύση, υποβάθμιση και γήρανση
- 100% ανακυκλώσιμο



ΚΩΔΙΚΟΣ	#	ΠΕΡΙΓΡΑΦΗ	ΣΥΣΚΕΥΑΣΙΑ	ΚΒΤ.	ΕΛΑΧ.ΠΑΡ.	€	Μ.Τ.
<b>Sika ThermoCoat®-2 HS 80</b>							
678160		Λευκό 80/5cm	1000x600	δέμα 12 m <sup>2</sup>	δέμα	6,50	m <sup>2</sup>
678158	*	Λευκό 80/6cm	1000x600	δέμα 9,6 m <sup>2</sup>	δέμα	7,80	m <sup>2</sup>
678157		Λευκό 80/7cm	1000x600	δέμα 8,4 m <sup>2</sup>	δέμα	9,10	m <sup>2</sup>
678156	*	Λευκό 80/8cm	1000x600	δέμα 7,2 m <sup>2</sup>	δέμα	10,40	m <sup>2</sup>
678155	*	Λευκό 80/9cm	1000x600	δέμα 6 m <sup>2</sup>	δέμα	11,70	m <sup>2</sup>
678195	*	Λευκό 80/10cm	1000x600	δέμα 6 m <sup>2</sup>	δέμα	13,00	m <sup>2</sup>
684321		Γραφιτούχο 80/5cm	1000x600	δέμα 12 m <sup>2</sup>	δέμα	7,35	m <sup>2</sup>
684301	*	Γραφιτούχο 80/6cm	1000x600	δέμα 9,6 m <sup>2</sup>	δέμα	8,82	m <sup>2</sup>
684265	*	Γραφιτούχο 80/7cm	1000x600	δέμα 8,4 m <sup>2</sup>	δέμα	10,29	m <sup>2</sup>
684320	*	Γραφιτούχο 80/8cm	1000x600	δέμα 7,2 m <sup>2</sup>	δέμα	11,76	m <sup>2</sup>
684296	*	Γραφιτούχο 80/10cm	1000x600	δέμα 6 m <sup>2</sup>	δέμα	14,70	m <sup>2</sup>
<b>Sika ThermoCoat®-2 HS 100</b>							
678113		Λευκό 100/5cm	1000x600	δέμα 12 m <sup>2</sup>	δέμα	7,65	m <sup>2</sup>
678112	*	Λευκό 100/6cm	1000x600	δέμα 9,6 m <sup>2</sup>	δέμα	9,18	m <sup>2</sup>
678111	*	Λευκό 100/7cm	1000x600	δέμα 8,4 m <sup>2</sup>	δέμα	10,71	m <sup>2</sup>
678134	*	Λευκό 100/8cm	1000x600	δέμα 7,2 m <sup>2</sup>	δέμα	12,24	m <sup>2</sup>
678133	*	Λευκό 100/9cm	1000x600	δέμα 6 m <sup>2</sup>	δέμα	13,77	m <sup>2</sup>
678064	*	Λευκό 100/10cm	1000x600	δέμα 6 m <sup>2</sup>	δέμα	15,30	m <sup>2</sup>
<b>Sika ThermoCoat®-2 HS 200</b>							
678145	*	Λευκό 200/5cm	1000x600	δέμα 12 m <sup>2</sup>	δέμα	12,05	m <sup>2</sup>
678144	*	Λευκό 200/6cm	1000x600	δέμα 9,6 m <sup>2</sup>	δέμα	14,46	m <sup>2</sup>
678143	*	Λευκό 200/7cm	1000x600	δέμα 8,4 m <sup>2</sup>	δέμα	16,87	m <sup>2</sup>
678200	*	Λευκό 200/8cm	1000x600	δέμα 7,2 m <sup>2</sup>	δέμα	19,28	m <sup>2</sup>
678201	*	Λευκό 200/9cm	1000x600	δέμα 6 m <sup>2</sup>	δέμα	21,69	m <sup>2</sup>
678202	*	Λευκό 200/10cm	1000x600	δέμα 6 m <sup>2</sup>	δέμα	24,10	m <sup>2</sup>

Διαθέσιμοι και άλλοι τύποι κατόπιν ζήτησης

\* Υλικά κατόπιν παραγγελίας

\* Υλικά κατόπιν παραγγελίας

## Sika ThermoCoat®-4 HS

Νέας τεχνολογίας υαλόπλεγμα, με ειδική επιφανειακή επίστρωση, ανθεκτική σε αλκάλια για συστήματα εξωτερικής θερμομόνωσης



### ΕΦΑΡΜΟΓΕΣ

- Μέρος του συστήματος εξωτερικής θερμομόνωσης Sika ThermoCoat®
- Κατάλληλο για χρήση ως υαλόπλεγμα ενίσχυσης γενικής χρήσης επιχρισμάτων τσιμεντοειδούς βάσης
- Συμμορφώνεται με τις απαιτήσεις του ETAG 004, ως υαλόπλεγμα ενίσχυσης βασικού επιχρίσματος σε συστήματα εξωτερικής θερμομόνωσης

### ΧΑΡΑΚΤΗΡΙΣΤΙΚΑ

- Υψηλή ανθεκτικότητα σε αλκάλια
- Ανθεκτικότητα σε κρούσεις & κινητικότητα
- Ομοιόμορφη κατανομή τάσεων σε όλη την επιφάνεια του επιχρίσματος



ΚΩΔΙΚΟΣ	#	ΠΕΡΙΓΡΑΦΗ	ΣΥΣΚΕΥΑΣΙΑ	ΠΛΤ.	ΕΛΑΧ.ΠΑΡ.	€	Μ.Τ.
536795		Flex, κίτρινο, 4,5x4,5 / 1,1x50m	ρολό 55m <sup>2</sup>	1650	ρολό	1,66	m <sup>2</sup>
747550		Standard, κίτρινο, 4x5 / 1,1x50m	ρολό 55m <sup>2</sup>	1.815	ρολό	1,58	m <sup>2</sup>





## Sika ThermoCoat®-5 HS Primer

Αστάρι υδατικής βάσης, κατάλληλο για επιχρίσματα σε μορφή πάστας και την τελική στρώση φινιρίσματος συστήματος εξωτερικής θερμομόνωσης



### ΕΦΑΡΜΟΓΕΣ

- Μέρος του συστήματος εξωτερικής θερμομόνωσης Sika ThermoCoat®
- Κατάλληλο και ως αστάρι για επιχρίσματα σε εσωτερικές και εξωτερικές εφαρμογές
- Κατάλληλο για εφαρμογή σε σκυρόδεμα, κονιάματα, γυψοσανίδες, τσιμεντοσανίδες και επιχρισμένες/βαμμένες επιφάνειες

### ΧΑΡΑΚΤΗΡΙΣΤΙΚΑ

- Εύκολο στην εφαρμογή
- Υδατοαπωθητικό με εμπλοκή σε βάθος
- Κατάλληλο για επιχρίσματα ακρυλικής και σιλικονούχας βάσης
- Πολύ καλή πρόσφυση σε διάφορα υποστρώματα (σκυρόδεμα, τσιμεντοειδή κονιάματα, γυψοσανίδες, κ.α.)
- Διαθέσιμο σε ευρεία γκάμα αποχρώσεων για ομοιόμορφη απόχρωση της τελικής στρώσης

### ΚΑΤΑΝΑΛΩΣΗ

0,20–0,25kg/m<sup>2</sup>, ανάλογα με την απορροφητικότητα του υποστρώματος



ΚΩΔΙΚΟΣ	#	ΠΕΡΙΓΡΑΦΗ	ΣΥΣΚΕΥΑΣΙΑ	ΚΒΤ.	ΠΛΤ.	ΕΛΑΧ.ΠΑΡ.	€	Μ.Τ.
660516		υγρό, λευκό	δοχείο 5kg		60		18,38	τμχ
660517		υγρό, λευκό***	δοχείο 25kg		33		63,31	τμχ

\*\*\* Χρωματισμός κατόπιν ζήτησης, με 10% επιβάρυνση τιμής για τα χρώματα της κατηγορίας Classic. Για χρώματα κατηγορίας Deep & Dark παρακαλούμε επικοινωνήστε με τη Sika Hellas.



\* Υλικά κατόπιν παραγγελίας

\* Υλικά κατόπιν παραγγελίας





## Sika ThermoCoat®-5 HS

Ακρυλικής βάσης, έτοιμο για χρήση, υδατοαπωθητικό τελικό επίχρισμα για συστήματα εξωτερικής θερμομόνωσης



### ΕΦΑΡΜΟΓΕΣ

- Τελική επίστρωση του συστήματος εξωτερικής θερμομόνωσης Sika ThermoCoat®
- Κατάλληλο ως τελική επίστρωση σε σοβάδες, σε εσωτερικές και εξωτερικές εφαρμογές
- Κατάλληλο για εφαρμογή σε σκυρόδεμα, γυψοσανίδες καιτσιμεντοσανίδες
- Πιστοποιημένο ως φινίρισμα εξωτερικής χρήσης και σοβά εσωτερικής χρήσης, βάσεων οργανικών συνδετικών υλικών

### ΧΑΡΑΚΤΗΡΙΣΤΙΚΑ

- Εξαιρετική αντοχή σε υπεριώδη ακτινοβολία
- Διαπνέον και υδατοαπωθητικό
- Διαθέσιμο σε ευρεία γκάμα αποχρώσεων
- Διαθέσιμο σε διάφορες κοκκομετρίες (extra fine, fine, medium, coarse), ώστε να επιτυγχάνεται το επιθυμητό αισθητικό αποτέλεσμα

### ΚΑΤΑΝΑΛΩΣΗ

- Extra Fine: ~1,5kg/m<sup>2</sup>
- Fine: ~2,0kg/m<sup>2</sup>
- Medium: ~2,4kg/m<sup>2</sup>



ΚΩΔΙΚΟΣ	#	ΠΕΡΙΓΡΑΦΗ	ΣΥΣΚΕΥΑΣΙΑ	ΚΒΤ.	ΠΛΤ.	ΕΛΑΧ.ΠΑΡ.	€	Μ.Τ.
682291	*	λευκό***, extra fine	δοχείο 25kg		33		63,23	τμχ
585978		λευκό***, medium	δοχείο 25kg		33		63,23	τμχ
585977		λευκό***, fine	δοχείο 25kg		33		63,23	τμχ

\*\*\* Χρωματισμός κατόπιν ζήτησης, με 10% επιβάρυνση τιμής για τα χρώματα της κατηγορίας Classic. Για χρώματα κατηγορίας Deer & Dark παρακαλούμε επικοινωνήστε με τη Sika Hellas.



\* Γλυκά κατόπιν παραγγελίας

\* Γλυκά κατόπιν παραγγελίας

## Sika ThermoCoat®-5 HS Silic

Σιλικονούχο, έτοιμο για χρήση, υδατοαπωθητικό τελικό επίχρισμα για συστήματα εξωτερικής θερμομόνωσης



### ΕΦΑΡΜΟΓΕΣ

- Τελική επίστρωση του συστήματος εξωτερικής θερμομόνωσης Sika ThermoCoat®
- Κατάλληλο ως τελική επίστρωση σε σοβάδες, σε εσωτερικές και εξωτερικές εφαρμογές
- Κατάλληλο για εφαρμογή σε σκυρόδεμα, γυψοσανίδες καιτσιμεντοσανίδες
- Πιστοποιημένο ως φινίρισμα εξωτερικής χρήσης και σοβά εσωτερικής χρήσης, βάσεων οργανικών συνδετικών υλικών

### ΧΑΡΑΚΤΗΡΙΣΤΙΚΑ

- Εξαιρετική αντοχή σε υπεριώδη ακτινοβολία
- Εξαιρετική ανθεκτικότητα σε καιρικές επιδράσεις και σε γήρανση
- Υψηλής διαπνοής και άριστης υδατοαπωθητικότητας
- Διαθέσιμο σε ευρεία γκάμα αποχρώσεων
- Διαθέσιμο σε 2 κοκκομετρίες (fine, medium)

### ΚΑΤΑΝΑΛΩΣΗ

- Fine: ~2,0kg/m<sup>2</sup>
- Medium: ~2,4kg/m<sup>2</sup>



ΚΩΔΙΚΟΣ	#	ΠΕΡΙΓΡΑΦΗ	ΣΥΣΚΕΥΑΣΙΑ	ΚΒΤ.	ΠΛΤ.	ΕΛΑΧ.ΠΑΡ.	€	Μ.Τ.
633183		λευκό***, fine	δοχείο 25kg		33		75,99	τμχ
639312		λευκό***, medium	δοχείο 25kg		33		75,99	τμχ

\*\*\* Χρωματισμός κατόπιν ζήτησης, με 10% επιβάρυνση τιμής για τα χρώματα της κατηγορίας Classic. Για χρώματα κατηγορίας Deer & Dark παρακαλούμε επικοινωνήστε με τη Sika Hellas.





## Sika ThermoCoat®-5 HS Fire

Υψηλής ακαυστότητας, έγχρωμο, υδατοαπωθητικό, διακοσμητικό τελικό επίχρισμα σε μορφή πάστας



### ΕΦΑΡΜΟΓΕΣ

- Σχεδιασμένο για χρήση ως τελική επίστρωση για το Σύστημα Εξωτερικής Θερμμόνωσης (ETICS)
- Κατάλληλο ως τελική επίστρωση επιχρισμάτων, σε εσωτερικές και εξωτερικές εφαρμογές
- Κατάλληλο για εφαρμογή σε σκυρόδεμα, τοιχοποιία, γυψοσανίδες καιτσιμεντοσανίδες
- Συμμορφώνεται με τις απαιτήσεις του EN 15824 ως επίχρισμα εξωτερικής και εσωτερικής χρήσης, βάσει οργανικών συνδετικών υλικών



### ΧΑΡΑΚΤΗΡΙΣΤΙΚΑ

- Κατηγορία A2- s1, d0 σύμφωνα με το EN 13501-1
- Εξαιρετική αντοχή σε υπεριώδη ακτινοβολία
- Υψηλής ελαστικότητας και εργασιμότητας
- Μη εύφλεκτο υλικό με εξαιρετική αντοχή στην φωτιά
- Διαπνέον και υδατοαπωθητικό
- Διαθέσιμο σε ευρεία γκάμα αποχρώσεων
- Διαθέσιμο σε διάφορες κοκκομετρίες, ούτως ώστε να επιτυγχάνεται το εκάστοτε επιθυμητό αισθητικό αποτέλεσμα
- Σύμφωνα με EN 15824

### ΚΑΤΑΝΑΛΩΣΗ

- Sika ThermoCoat®-5 HS Fire Fine: ~2.1kg/m<sup>2</sup>

ΚΩΔΙΚΟΣ	#	ΠΕΡΙΓΡΑΦΗ	ΣΥΣΚΕΥΑΣΙΑ	ΚΒΤ.	ΠΛΤ.	ΕΛΑΧ.ΠΑΡ.	€	Μ.Τ.
692778	*	λευκό***, fine	δοχείο 25kg		33		66,57	τμχ

\*\*\* Χρωματισμός κατόπιν ζήτησης, με 10% επιβάρυνση τιμής για τα χρώματα της κατηγορίας Classic. Για χρώματα κατηγορίας Deep & Dark παρακαλούμε επικοινωνήστε με τη Sika Hellas.



\* Υλικά κατόπιν παραγγελίας

\* Υλικά κατόπιν παραγγελίας

## Sika ThermoCoat® Accessories

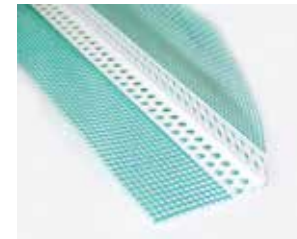

Διάτρητα γωνιόκρανα PVC

### ΧΡΗΣΕΙΣ

Για γωνίες και ακμές που εκτίθενται σε κραδασμούς και δονήσεις στο σύστημα Sika ThermoCoat®

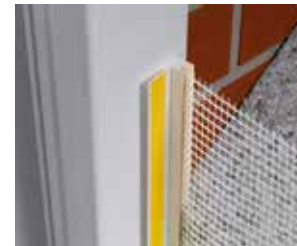

Προφίλ πλαισίου παραθύρου με προστατευτικό χείλος από PVC & υαλόπλεγμα

### ΧΡΗΣΕΙΣ

Ιδανικό για προστασία ενώσεων στα ανοίγματα του κτιρίου



Προφίλ για ενώσεις διαστολικών αρμών

### ΧΡΗΣΕΙΣ

Ιδανικό για ενώσεις διαστολικών αρμών

ΚΩΔΙΚΟΣ	#	ΠΕΡΙΓΡΑΦΗ	ΚΒΤ.	ΠΛΤ.	ΕΛΑΧ.ΠΑΡ.	€	Μ.Τ.
547213		γωνιόκρανο 10*15cm / πλέγμα 145gr /2,5m	50 τμχ		κιβ.	136,97	κιβ.
546514		νεροσταλλάκτης 10*10cm (εσωτ.) / πλέγμα 145gr /2,5m	20 τμχ		κιβ.	99,22	κιβ.
555743	*	προφίλ αρμού διαστολής με αντιαλκαλικό πλέγμα (2,5m)	25 τμχ			29,87	τμχ.
555744	*	προφίλ αρμού διαστολής γωνιακό με αντιαλκαλικό πλέγμα (2,5m)	25 τμχ			29,87	τμχ.
547905	*	συνδετήρας οδηγού εκκίνησης 30 mm	100 τμχ		κιβ.	11,01	κιβ.
547903	*	αποστατήρας οδηγού εκκίνησης 3 mm	100 τμχ		κιβ.	7,32	κιβ.
547904	*	αποστατήρας οδηγού εκκίνησης 5 mm	100 τμχ		κιβ.	8,73	κιβ.
547902	*	βύσμα στερέωσης οδηγού εκκίνησης 8x60	100 τμχ		κιβ.	15,90	κιβ.



## Sika ThermoCoat®-8 HS

Εκτονούμενα αγκύρια για συστήματα εξωτερικής θερμομόνωσης



### ΕΦΑΡΜΟΓΕΣ

- Κατάλληλα για μηχανική στερέωση θερμομονωτικών πλακών συστημάτων εξωτερικής θερμομόνωσης σε σκυρόδεμα και τοιχοποιία
- Πλήρης εγκιβωτισμός εντός της θερμομονωτικής πλάκας για επίπεδη επιφάνεια
- Συμμορφώνονται με τις απαιτήσεις του ETAG 014

### ΧΑΡΑΚΤΗΡΙΣΤΙΚΑ

- Καρφίδα από πολυαμίδιο (GRP) ή μεταλλική καρφίδα με κεφαλή από πολυαμίδιο, μειωμένης θερμικής αγωγιμότητας
- Το ασύμμετρο στοιχείο διαστολής εξασφαλίζει τέλεια αγκύρωση και σε μη σταθερά υποστρώματα
- Ο δίσκος είναι λεπτού πάχους (2,5mm) και διαμορφωμένος ώστε να εξασφαλίζει τον εγκιβωτισμό στο βασικό επίχρισμα
- Κατάλληλα για τύπους υποστρώματος Α, Β, C, D, Ε



### ΠΛΑΣΤΙΚΑ ΑΓΚΥΡΙΑ

ΚΩΔΙΚΟΣ	#	ΠΕΡΙΓΡΑΦΗ	ΣΥΣΚΕΥΑΣΙΑ	ΚΒΤ.	ΠΛΤ.	ΕΛΑΧ.ΠΑΡ.	€	Μ.Τ.
543351		βύσμα 11cm		100 τμχ	54	κιβ.	26,94	κιβ.
543355		βύσμα 13cm		100 τμχ	54	κιβ.	28,03	κιβ.
543356		βύσμα 15cm		100 τμχ	54	κιβ.	30,47	κιβ.
543357		βύσμα 17cm		100 τμχ	45	κιβ.	34,03	κιβ.
607868	*	βύσμα 19cm		100 τμχ	45	κιβ.	36,42	κιβ.
589822	*	βύσμα 21cm		100 τμχ	45	κιβ.	40,26	κιβ.

Διαθέσιμοι και άλλοι τύποι κατόπιν ζήτησης

### ΠΛΑΣΤΙΚΑ ΑΓΚΥΡΙΑ ΜΕ ΜΕΤΑΛΛΙΚΗ ΚΑΡΦΙΔΑ (CN)

ΚΩΔΙΚΟΣ	#	ΠΕΡΙΓΡΑΦΗ	ΣΥΣΚΕΥΑΣΙΑ	ΚΒΤ.	ΠΛΤ.	ΕΛΑΧ.ΠΑΡ.	€	Μ.Τ.
660156	*	βύσμα 11cm		100 τμχ	54	15 κιβώτια μεικτά	34,83	κιβ.
671617	*	βύσμα 13cm		100 τμχ	54		37,71	κιβ.
670997	*	βύσμα 15cm		100 τμχ	54		40,36	κιβ.
674304	*	βύσμα 17cm		100 τμχ	45		44,03	κιβ.
684286	*	βύσμα 19cm		100 τμχ	45		47,71	κιβ.
684287	*	βύσμα 21cm		100 τμχ	45		53,19	κιβ.

Διαθέσιμοι και άλλοι τύποι κατόπιν ζήτησης

### ΑΓΚΥΡΙΑ ΒΙΔΩΤΑ, ΚΑΤΑΛΛΗΛΑ ΓΙΑ ΥΠΟΣΤΡΩΜΑΤΑ ΞΗΡΑΣ ΔΟΜΗΣΗΣ

ΚΩΔΙΚΟΣ	#	ΠΕΡΙΓΡΑΦΗ	ΣΥΣΚΕΥΑΣΙΑ	ΚΒΤ.	ΠΛΤ.	ΕΛΑΧ.ΠΑΡ.	€	Μ.Τ.
589824	*	βύσμα 10cm		100 τμχ	30	15 κιβώτια μεικτά	52,00	κιβ.
720706	*	βύσμα 12cm		100 τμχ	45		57,80	κιβ.



\* Υλικά κατόπιν παραγγελίας





# ΔΟΜΗΤΙΚΗ ΕΝΙΣΧΥΣΗ

Οι αυξημένες καταπονήσεις με τις οποίες επιβαρύνονται οι κατασκευές λόγω μεγαλύτερων φορτίων, οι νέες νομοθεσίες και πρότυπα που πρέπει να τηρούνται και οι συχνές αλλαγές στη χρήση των κατασκευών είναι μόνο μερικά παραδείγματα όπου η χρήση συστημάτων στατικής αναβάθμισης είναι όλο και περισσότερο επιβεβλημένη. Με τα συστήματα Ινοπλισμένων Πολυμερών της Sika®, όπως τα ελάσματα Sika® CarboDur® ή τα υφάσματα SikaWrap®, όλες αυτές οι απαιτήσεις μπορούν να ικανοποιηθούν γρήγορα, εύκολα και αποδοτικά.

- Sikadur®-330 180
- Sikadur®-300 181
- Sikadur®-30 182
- Sika® CarboDur® 184
- SikaWrap® 185
- Sika MonoTop®-722 Mur E 186
- SikaWrap®-350 G Grid 187
- SikaWrap® FX-50 C 188



**Sikadur®-330**

Θιξοτροπική εποξειδική ρητίνη εμποτισμού και επικόλλησης

**ΕΦΑΡΜΟΓΕΣ**

- Ρητίνη επικόλλησης (ασταρώματος) και εμποτισμού για τα υφάσματα δομητικών ενισχύσεων SikaWrap® με την ξηρή μέθοδο εφαρμογής
- Ρητίνη επικόλλησης (ασταρώματος) για το υγρό σύστημα εφαρμογής
- Δομητικό υλικό συγκόλλησης για την επικόλληση των ελασμάτων Sika® CarboDur® σε επίπεδες επιφάνειες

**ΧΑΡΑΚΤΗΡΙΣΤΙΚΑ**

- Εύκολη στην ανάμειξη και την εφαρμογή με μυστρί και ρολό εμποτισμού
- Κατάλληλη για τη μέθοδο ξηρής εφαρμογής εμποτισμού με το χέρι
- Εξαιρετική συμπεριφορά σε κατακόρυφες επιφάνειες και επιφάνειες οροφής
- Πολύ καλή πρόσφυση σε πολλά διαφορετικά υποστρώματα
- Εξαιρετικά μηχανικά χαρακτηριστικά
- Δεν απαιτείται ξεχωριστό αστάρωμα

**ΚΑΤΑΝΑΛΩΣΗ**

~0,5-1,5 kg/m<sup>2</sup> ανάλογα με τη χρήση και τον τύπο του υφάσματος

**Sikadur®-300**

Εποξειδική ρητίνη εμποτισμού

**ΕΦΑΡΜΟΓΕΣ**

- Ρητίνη εμποτισμού για τα υφάσματα δομητικών ενισχύσεων SikaWrap® με την υγρή μέθοδο εφαρμογής

**ΧΑΡΑΚΤΗΡΙΣΤΙΚΑ**

- Εύκολη ανάμειξη και εφαρμογή με ρολό εμποτισμού
- Χρήση με αυτοματοποιημένη ή χειροκίνητη μέθοδο εφαρμογής
- Πολύ καλή πρόσφυση σε πολλά υποστρώματα
- Υψηλές μηχανικές ιδιότητες
- Παρατεταμένος χρόνος εργασιμότητας

**ΚΑΤΑΝΑΛΩΣΗ**

~0,4-1,0 kg/m<sup>2</sup> ανάλογα με την εφαρμογή και τον τύπο του υφάσματος



ΚΩΔΙΚΟΣ	#	ΠΕΡΙΓΡΑΦΗ	ΣΥΣΚΕΥΑΣΙΑ	ΚΒΤ.	ΠΛΤ.	ΕΛΑΧ.ΠΑΡ.	€	Μ.Τ.
663005		πάστα, ανοιχτό γκρι	σετ 5kg, συστ. (A+B)		360		21,33	kg

ΚΩΔΙΚΟΣ	#	ΠΕΡΙΓΡΑΦΗ	ΣΥΣΚΕΥΑΣΙΑ	ΚΒΤ.	ΠΛΤ.	ΕΛΑΧ.ΠΑΡ.	€	Μ.Τ.
		υγρό, ανοιχτό κίτρινο προς διάφανο	σετ 20kg, συστ. (A+B)				22,11	kg
662988		υγρό, ανοιχτό κίτρινο προς κίτρινο κεχρμιπαριού	δοχείο 14,88kg, συστ. Α		238,08		20,41	kg
662994		υγρό, θολό κίτρινο προς διάφανο	δοχείο 5,12kg, συστ. Β		122,88		27,07	kg



\* Υλικά κατόπιν παραγγελίας

\* Υλικά κατόπιν παραγγελίας

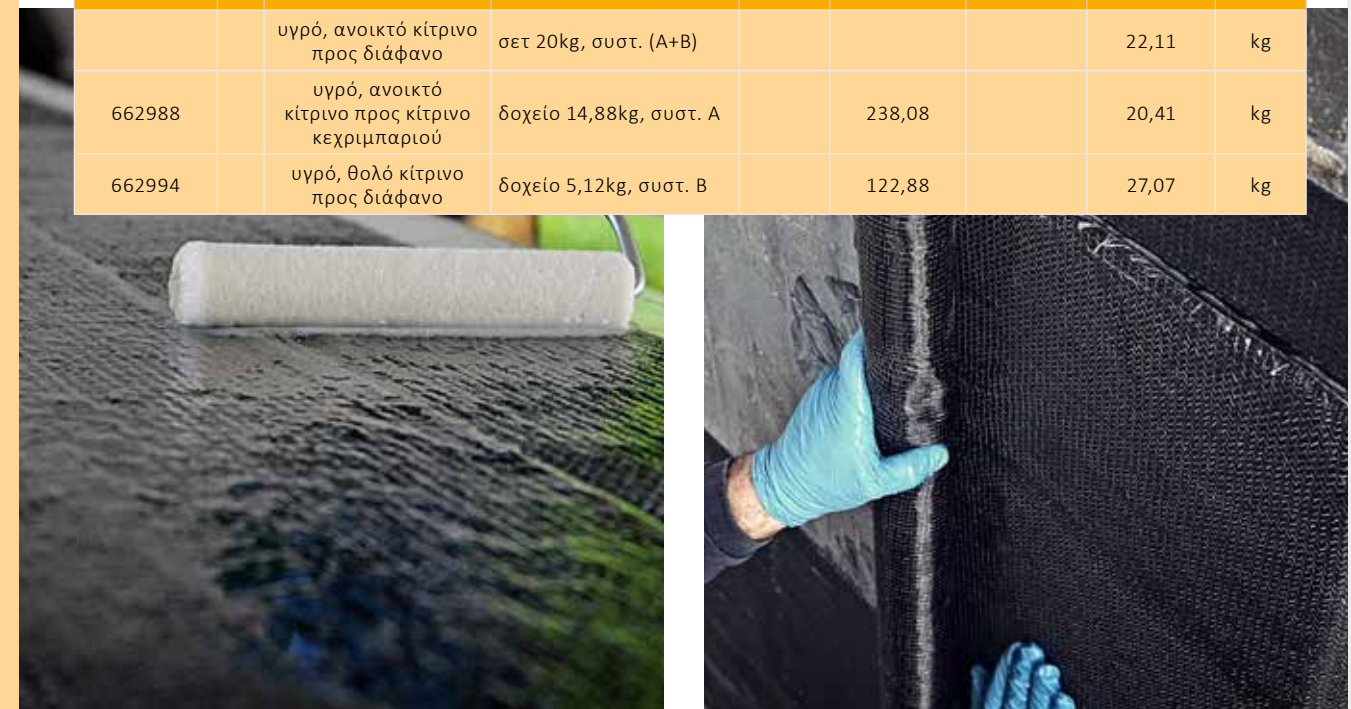



**Sikadur®-30**

Θιξοτροπική ρητίνη επικόλλησης για εξωτερικό οπλισμό ενίσχυσης

**ΕΦΑΡΜΟΓΕΣ**

Ρητίνη επικόλλησης για εξωτερικό οπλισμό ενίσχυσης για έργα δομητικών ενισχύσεων, όπως:

- Ελάσματα Sika® CarboDur® σε σκυρόδεμα, τοιχοποιία και δομική ξυλεία
- Μεταλλικά ελάσματα σε σκυρόδεμα

**ΧΑΡΑΚΤΗΡΙΣΤΙΚΑ**

- Εύκολη στην ανάμειξη και την εφαρμογή
- Χωρίς ανάγκη ασταρώματος
- Υψηλές αρχικές και τελικές μηχανικές αντοχές
- Η σκλήρυνση της δεν επηρεάζεται από υψηλά ποσοστά υγρασίας
- Δεν "κρεμάει" σε κατακόρυφες επιφάνειες και επιφάνειες ορόφων
- Χωρίς διαλύτες
- Σκλήρυνση χωρίς συρρίκνωση
- Αδιαπέραστη από υγρά και υδρατμούς
- Χρήση και ως εποξειδικό επισκευαστικό κονίαμα

**ΚΑΤΑΝΑΛΩΣΗ**

~1,65 kg/m<sup>2</sup>/mm πάχους στρώσης

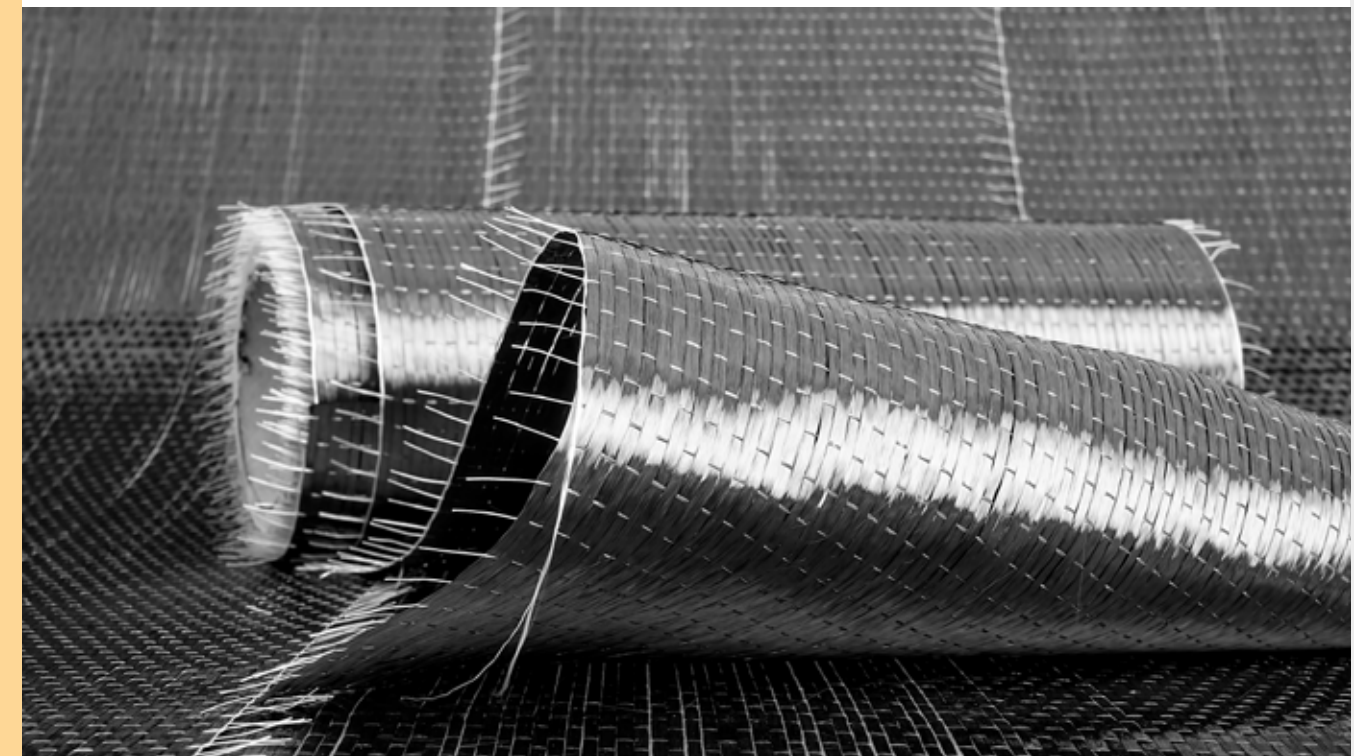

ΚΩΔΙΚΟΣ	#	ΠΕΡΙΓΡΑΦΗ	ΣΥΣΚΕΥΑΣΙΑ	ΚΒΤ.	ΠΛΤ.	ΕΛΑΧ.ΠΑΡ.	€	Μ.Τ.
663001		πάστα, ανοιχτή γκρι	σετ 6kg, συστ. (A+B)		432		12,01	kg

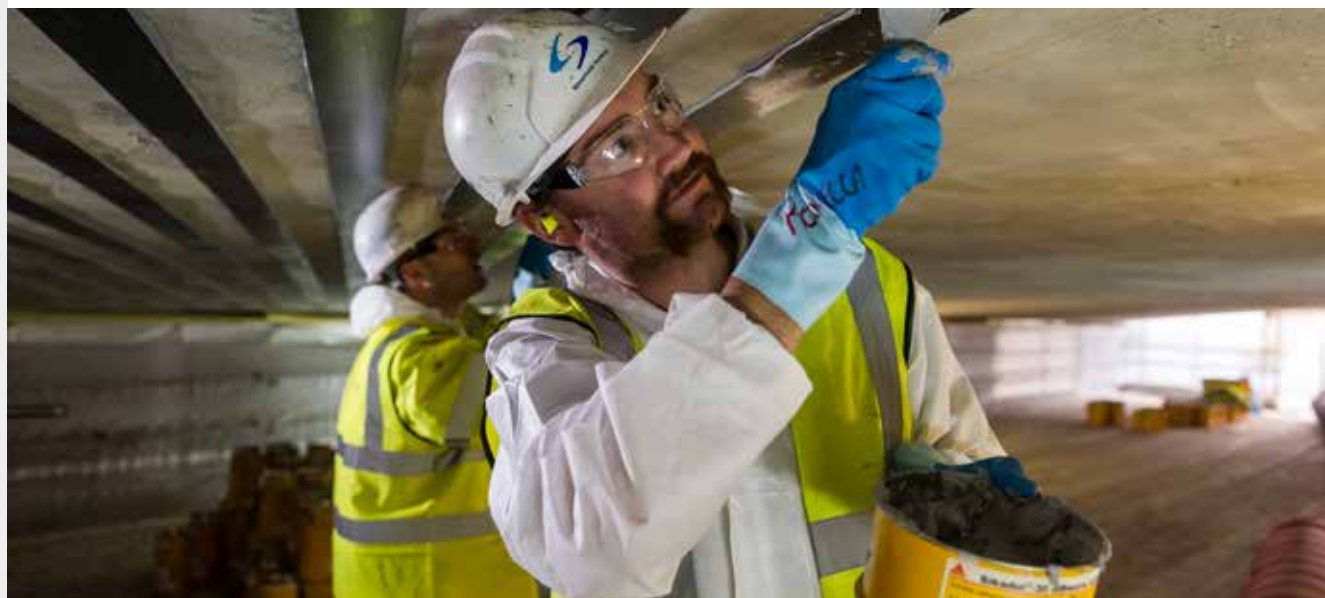

\* Γλυκά κατόπιν παραγγελίας

\* Γλυκά κατόπιν παραγγελίας



## Sika® CarboDur®

Ελάσματα από ίνες άνθρακα για δομητικές ενισχύσεις

### ΕΦΑΡΜΟΓΕΣ

Ενίσχυση κατασκευών για:

- Αύξηση φέρουσας ικανότητας
- Βλάβες σε δομικά μέλη
- Βελτίωση λειτουργικότητας
- Αλλαγή στατικού συστήματος
- Αλλαγή προδιαγραφών
- Σχεδιαστικές και κατασκευαστικές ατέλειες

### ΧΑΡΑΚΤΗΡΙΣΤΙΚΑ

- Δε διαβρώνονται
- Πολύ υψηλής αντοχής
- Εξαιρετική ανθεκτικότητα και αντοχή σε κόπωση
- Διαθέσιμα σε μεγάλα μήκη, χωρίς να απαιτούνται ματίσεις
- Ιδιαίτερα μικρού πάχους επιτρέποντας διασταύρωση ή επάλληλες εφαρμογές
- Εύκολη μεταφορά (ρολά)
- Ιδιαίτερα χαμηλού βάρους, με εύκολη διαδικασία τοποθέτησης
- Ελάχιστη προεργασία του ελάσματος
- Καθαρές ακμές χωρίς εκτεθειμένες ίνες χάρις στη διαδικασία εξέλασης



- Εκτεταμένο πλήθος δοκιμών και εγκρίσεων από πολλές χώρες παγκοσμίως

ΚΩΔΙΚΟΣ	#	ΠΕΡΙΓΡΑΦΗ	ΣΥΣΚΕΥΑΣΙΑ	ΚΒΤ.	ΠΛΤ.	ΕΛΑΧ.ΠΑΡ.	€	Μ.Τ.
5712		S 512	ρολό 250m		500		20,92	m
456159		E 812	ρολό 100m		800		30,74	m
5714		S1012	ρολό 250m		500		36,27	m
423916	*	S 1,030, εγκοπής	ρολό 250m			ρολό	34,50	m



\* Υλικά κατόπιν παραγγελίας

## SikaWrap®

Υφάσματα από ίνες άνθρακα ή υάλου για δομητικές ενισχύσεις

### ΕΦΑΡΜΟΓΕΣ

Δομητική ενίσχυση κατασκευών οπλισμένου σκυροδέματος, φέρουσας τοιχοποιίας, τοιχοποιίας πληρώσεως και ξύλινων δομικών στοιχείων, για αύξηση της καμπτικής και διατμητικής φέρουσας ικανότητας:

- Βελτίωση της σεισμικής απόκρισης κατασκευών φέρουσας τοιχοποιίας
- Συμπλήρωση οπλισμού
- Αναβάθμιση της αντοχής και πλαστιμότητας των υποστυλωμάτων
- Αύξηση της φέρουσας ικανότητας δομικών στοιχείων
- Αλλαγή χρήσης κτιρίων
- Αποκατάσταση αρχικών σχεδιαστικών ή κατασκευαστικών ατελειών
- Προσεισμική ενίσχυση
- Βελτίωση σχεδιασμού στην οριακή κατάσταση λειτουργικότητας
- Δομητική αναβάθμιση για συμμόρφωση με τους εν ισχύ κανονισμούς

### ΧΑΡΑΚΤΗΡΙΣΤΙΚΑ

- Ύφανση με στημόνι (πλεγμένες ίνες) για σταθεροποίηση (διαδικασία θερμής επεξεργασίας)
- Πολλαπλών εφαρμογών, κατάλληλα για κάθε απαίτηση δομητικής ενίσχυσης
- Ευκολία μορφοποίησης ακολουθώντας τη γεωμετρία του δομικού μέλους (δοκοί, υποστυλώματα, καπνοδόχοι, στύλοι, τοίχοι, σιλό)
- Διαθέσιμα σε διάφορα πλάτη για μεγάλη ευκολία κατά την εφαρμογή
- Χαμηλής πυκνότητας για ελαχιστοποίηση επιπρόσθετου βάρους
- Οικονομική λύση συγκρινόμενα με παραδοσιακές τεχνικές

ΚΩΔΙΚΟΣ	#	ΠΕΡΙΓΡΑΦΗ	ΣΥΣΚΕΥΑΣΙΑ	ΠΛΤ.	ΕΛΑΧ.ΠΑΡ.	€	Μ.Τ.
613525		SikaWrap®-230C 600mm	ρολό 50m	900		21,68	m
413952		SikaWrap®-300C 300mm	ρολό 50m	2400		12,73	m
413941	*	SikaWrap®-930G 600mm	ρολό 50m	1500	5 ρολά	21,82	m

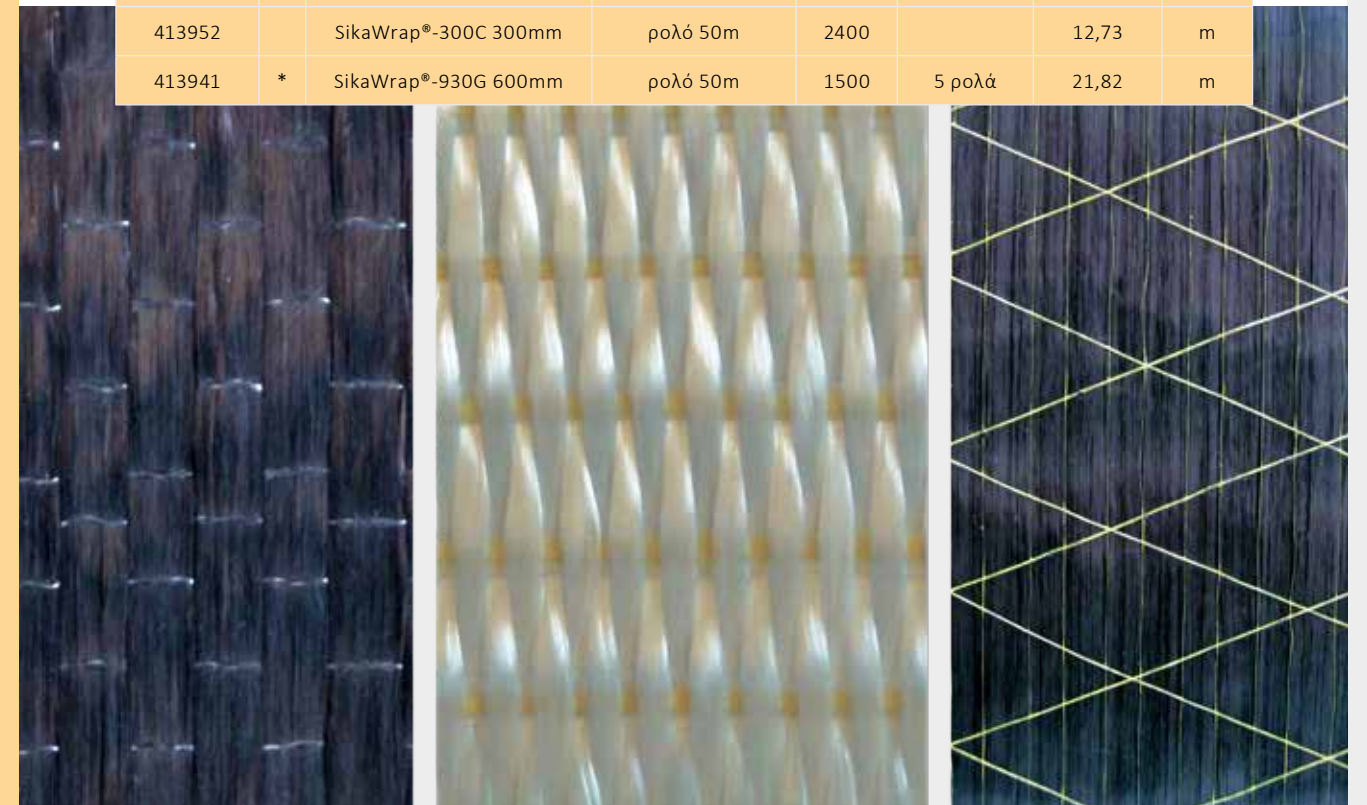

\* Υλικά κατόπιν παραγγελίας



## Sika MonoTop®-722 Mur E

Κονίαμα ενός συστατικού για επισκευή και ενίσχυση σε τοιχοποιίες φέρουσες & πληρώσεως

### ΕΦΑΡΜΟΓΕΣ

- Ιδανικό για τοπικές επισκευές και αρμολογήματα σε υποστρώματα όπως:
  - Τοιχοποιίες (από τούβλο, πέτρα ή τσιμεντόλιθους)
  - Λιθοδομές και πλινθοδομές
  - Συμπαγείς/φέρουσες τοιχοποιίες
- Σε συνδυασμό με SikaWrap®-350G Grid αποτελεί κατάλληλο σύστημα για την ενίσχυση τοιχοποιιών και για τη σύνδεση μελών σκυροδέματος με τοιχοποιίες πληρώσεως.

### ΧΑΡΑΚΤΗΡΙΣΤΙΚΑ

- Εξαιρετική πρόσφυση στα περισσότερα υποστρώματα όπως τούβλα, σκυρόδεμα, κονιάματα, φυσικοί και τεχνητοί λίθοι
- Ακολουθεί την παραμόρφωση του υποστρώματος χωρίς τον κίνδυνο αποκόλλησης λόγω χαμηλού μέτρου ελαστικότητας
- Δεν απαιτεί προκαταρκτικές ενέργειες σταθεροποίησης
- Ευκολία εφαρμογής
- Εφαρμόσιμο στα περισσότερα υποστρώματα
- Κατάλληλο για εφαρμογές οροφής

### ΚΑΤΑΝΑΛΩΣΗ

~1,50kg σκόνης/m<sup>2</sup>/mm πάχους στρώσης

ΚΩΔΙΚΟΣ	#	ΠΕΡΙΓΡΑΦΗ	ΣΥΣΚΕΥΑΣΙΑ	ΠΛΤ.	€	Μ.Τ.
559190		σκόνη, γκρι	σακί 25kg	50	39,25	τμχ



\* Γλυκά κατόπιν παραγγελίας

\* Γλυκά κατόπιν παραγγελίας

## SikaWrap®-350 G Grid

Υαλόπλεγμα με ειδική αντιαλκαλική επίστρωση για δομική ενίσχυση κονιαμάτων

### ΕΦΑΡΜΟΓΕΣ

Εγκιβωτίζεται στο τσιμεντοειδές κονίαμα 1-συστατικού Sika MonoTop®-722 Mur E για:

- Ενίσχυση πλινθοδομών και λιθοδομών
- Σταθεροποίηση μη συνεκτικών τοιχοποιιών
- Σύνδεση στοιχείων σκυροδέματος με τοιχοποιίες πληρώσεως
- Αύξηση της αντοχής της τοιχοποιίας στην περίπτωση ανάπτυξης οριζόντιων φορτίων (π.χ. σεισμική δράση)

### ΧΑΡΑΚΤΗΡΙΣΤΙΚΑ

- Πολύ υψηλή εφελκυστική αντοχή
- Δε διαβρώνεται
- Ανθεκτικό στο αλκαλικό περιβάλλον του τσιμέντου (διαθέτει ειδική επίστρωση)



ΚΩΔΙΚΟΣ	#	ΠΕΡΙΓΡΑΦΗ	ΣΥΣΚΕΥΑΣΙΑ	ΠΛΤ.	ΕΛΑΧ.ΠΑΡ.	€	Μ.Τ.
182303		γκρι	ρολό 50m <sup>2</sup>	600	ρολό	9,58	m <sup>2</sup>



## SikaWrap® FX-50 C

Κορδόνι από ίνες άνθρακα για δομητική σύνδεση και αγκύρωση των συστημάτων ενίσχυσης SikaWrap®

### ΕΦΑΡΜΟΓΕΣ

- Αγκύρωση υφασμάτων SikaWrap® ιών άνθρακα και υάλου σε σκυρόδεμα ή τοιχοποιία
- Σύνδεση υφασμάτων SikaWrap® ιών άνθρακα ή υάλου διαμέσου κατασκευών σκυροδέματος ή τοιχοποιίας
- Εύκαμπτη ενίσχυση, τοποθετημένη ως έλασμα εγκοπής (NSM)

### ΧΑΡΑΚΤΗΡΙΣΤΙΚΑ

- Ίνες άνθρακα - δε διαβρώνονται
- Υψηλής ανθεκτικότητας
- Πολλαπλών χρήσεων
- Εύκολο στην εφαρμογή



ΚΩΔΙΚΟΣ	#	ΠΕΡΙΓΡΑΦΗ	ΣΥΣΚΕΥΑΣΙΑ	ΠΛΤ.	ΕΛΑΧ.ΠΑΡ.	€	Μ.Τ.
465764		αγκύρια άνθρακα, 10mm	ρολό 25m	800	ρολό	18,99	m

\* Γλυκά κατόπιν παραγγελίας

\* Γλυκά κατόπιν παραγγελίας







# ΣΤΕΡΕΩΣΗ & ΑΓΚΥΡΩΣΗ

Τα **έγχυτα κονιάματα** είναι ελεύθερης ροής, υψηλής αντοχής, τσιμεντοειδούς, πολυουρεθανικής ή εποξειδικής βάσης, τα οποία χρησιμοποιούνται για πλήρωση κενών σε χώρους έδρασης μηχανημάτων, καθώς και για γεμίσματα ή αγκυρώσεις σε δομικά στοιχεία. Η Sika παρέχει προϊόντα όλων των τεχνολογιών, ακόμη και για ειδικές εφαρμογές, όπως είναι η ελαστική αγκύρωση σιδηροτροχιών. Επιπλέον στην γκάμα της Sika συγκαταλέγονται χημικά αγκύρια για στερεώσεις παντός τύπου, εγκεκριμένα βάσει ευρωπαϊκών προτύπων.

- Sika MonoTop®-110 QuickFix (Ταχύπηκτο στερεώσεων) **192**
- SikaRapid®+ **193**
- SikaGrout®-212 Classic **194**
- SikaGrout®-312 HP **195**
- SikaGrout® HT System **196**
- SikaGrout®-340 **197**
- Sika AnchorFix®-1 **198**
- Sika AnchorFix®-2+ **199**
- Sika AnchorFix®-3030 **200**
- Sikadur®-31+ **201**
- Sikadur®-32+ **202**
- Sikadur®-42 SP **203**
- Sikadur®-52 Injection Normal & Sikadur®-52 Injection LP **204**
- Sikadur® Crack Repair Kit **205**
- Sikadur®-53 **206**



**Sika MonoTop®-110 QuickFix** (Ταχύπηκτο στερεώσεων)

Ταχύπηκτο κονίαμα στερεώσεων

**ΕΦΑΡΜΟΓΕΣ**

Ειδικά σχεδιασμένο για εφαρμογές που απαιτείται κονίαμα ταχείας πήξης, όπως:

- Στερέωση αγκυρώσεων, βλήτρων, στηριγμάτων, σωληνώσεων
- Στερέωση κουφωμάτων για πόρτες και παράθυρα
- Αγκυρώσεις σε πασσάλους, πέργκολες, στύλους, φράχτες

**ΧΑΡΑΚΤΗΡΙΣΤΙΚΑ**

- Πήξη μέσα σε λίγα λεπτά
- Πρακτική συσκευασία, κατάλληλο και για μικρές εφαρμογές
- Εξαιρετική πήξη ακόμη και παρουσία υγρασίας
- Μπορεί να βαφτεί μετά την ωρίμανση του
- Καλή πρόσφυση σε μέταλλο

**ΚΑΤΑΝΑΛΩΣΗ**

~ 2,0kg σκόνης/m<sup>2</sup>/mm πάχους στρώσης

**SikaRapid®+**

Ταχύπηκτο κονίαμα επισκευών και αγκυρώσεων

**ΕΦΑΡΜΟΓΕΣ**

- Προσαρμογή μεταλλικών στηριγμάτων
- Εξασφάλιση αγκυρώσεων, βλήτρων εκτόνωσης, στηριγμάτων σωληνώσεων, φουρκετών, μουρέλων, ντιζών, κ.λ.π.
- Τοποθέτηση στοιχείων πλαισίων παραθύρων – θυρών
- Αγκύρωση ιστίων, σχαρών, μεταλλικών οδηγών, κ.λ.π.

**ΧΑΡΑΚΤΗΡΙΣΤΙΚΑ**

- Πήξη σε λίγα λεπτά
- Πρακτική συσκευασία, κατάλληλο επίσης και για εφαρμογές μικρού εύρους
- Εξαιρετική πήξη ακόμη και παρουσία υγρασίας
- Βάφεται μετά την σκλήρυνση
- Καλή πρόσφυση σε μέταλλα

**ΚΑΤΑΝΑΛΩΣΗ**

~ 2,0kg σκόνης/m<sup>2</sup>/mm πάχους στρώσης



ΚΩΔΙΚΟΣ	#	ΠΕΡΙΓΡΑΦΗ	ΣΥΣΚΕΥΑΣΙΑ	ΚΒΤ.	ΠΛΤ.	ΕΛΑΧ.ΠΑΡ.	€	Μ.Τ.
533446		σκόνη, γκρι	τμχ. 5kg	4 τμχ	120	κιβ.	9,31	τμχ



ΚΩΔΙΚΟΣ	#	ΠΕΡΙΓΡΑΦΗ	ΣΥΣΚΕΥΑΣΙΑ	ΚΒΤ.	ΠΛΤ.	ΕΛΑΧ.ΠΑΡ.	€	Μ.Τ.
449727		γκρι	σακί 25kg		1250		1,06	kg



\* Υλικά κατόπιν παραγγελίας

\* Υλικά κατόπιν παραγγελίας



## SikaGrout®-212 Classic

Χυτεύσιμο, τσιμεντοειδές κονίαμα 1-συστατικού για γεμίσματα, αγκυρώσεις & εργασίες επισκευών



### ΕΦΑΡΜΟΓΕΣ

Για πάχη εφαρμογής μεταξύ 5mm και 30mm σε:

- Αγκυρώσεις διαφόρων στοιχείων όπως βλήτρα, ντίζες, αγκύρια, κοχλίες, κ.τ.λ. αλλά και μεταλλικών κατασκευών όπως μηχανήματα, εδράσεις βάσεων, εξοπλισμού κ.α.
- Πληρώσεις με απλή χύτευση (ή εισπίεση) κενών, ρωγμών, κοιλωμάτων, κ.τ.λ.
- Χυτεύσεις μεταξύ θεμελιώσεων και υποβάσεων κάτω από εξοπλισμό μεγάλου βάρους ή μηχανημάτων
- Αποκαταστάσεις διατομής στοιχείων σκυροδέματος (με χρήση καλουπιών), όπως υποστυλώματα, δοκοί, καταστρώματα γεφυρών
- Στερεώσεις

### ΧΑΡΑΚΤΗΡΙΣΤΙΚΑ

- Εύκολο στη χρήση, έτοιμο προς ανάμειξη με νερό (και με επιπλέον αδρανή εάν απαιτηθεί)
- Αντισταθμισμένη συρρίκνωση λόγω διόγκωσης
- Υψηλή ρευστότητα χωρίς απόμειξη ή διαχωρισμό
- Υψηλές μηχανικές αντοχές και πολύ καλή πρόσφυση σε σκυρόδεμα και χάλυβα
- Αντλήσιμο και/ή χυτεύσιμο



- Για μεγαλύτερα πάχη ανατρέξτε στο SikaGrout® HT System

### ΚΑΤΑΝΑΛΩΣΗ

~ 2,0kg σκόνης/m<sup>2</sup>/mm πάχους στρώσης

ΚΩΔΙΚΟΣ	#	ΠΕΡΙΓΡΑΦΗ	ΣΥΣΚΕΥΑΣΙΑ	ΚΒΤ.	ΠΛΤ.	ΕΛΑΧ.ΠΑΡ.	€	Μ.Τ.
500192		σκόνη, γκρι	σακί 25kg		50		23,17	τμχ



\* Γλυκά κατόπιν παραγγελίας

\* Γλυκά κατόπιν παραγγελίας

## SikaGrout®-312 HP

Υψηλής απόδοσης, ινοπλισμένο, έγχυτο, τσιμεντοειδές κονίαμα για χυτεύσεις ακριβείας, επισκευές, αγκυρώσεις και εδράσεις



### ΕΦΑΡΜΟΓΕΣ

Για πάχη εφαρμογής μεταξύ 10 mm και 50 mm για:

- Χυτεύσεις ακριβείας μεταξύ θεμελιώσεων και υποβάσεων κάτω από σεισμικούς μονωτήρες, εξοπλισμού μεγάλου βάρους ή μηχανημάτων
- Αγκυρώσεις διαφόρων στοιχείων όπως βλήτρα, ντίζες, αγκύρια, κοχλίες, κ.τ.λ. αλλά και μεταλλικών κατασκευών
- Αποκαταστάσεις διατομής στοιχείων σκυροδέματος (με χρήση καλουπιών)
- Πλήρωση με απλή χύτευση (ή εισπίεση) κενών, ρωγμών, κοιλωμάτων, εσοχών, κ.τ.λ. Αρμούς σύνδεσης σε προκατασκευασμένα στοιχεία σκυροδέματος
- Σφραγίσεις περιμετρικά διεισδύσεων (π.χ. σωληνώσεων)
- Στερεώσεις

### ΧΑΡΑΚΤΗΡΙΣΤΙΚΑ

- Εύκολο στη χρήση, έτοιμο προς ανάμειξη με νερό (και με επιπλέον αδρανή εάν απαιτηθεί)
- Προσαρμόσιμη συνεκτικότητα SCC (Τεχνολογία Sika® ViscoCrete®), με εξαιρετικές ιδιότητες ρευστότητας
- Χωρίς απόμειξη ή διαχωρισμό
- Αξιοσημείωτα περιορισμένη συρρίκνωση
- Υψηλού ποσοστού επιφάνειας έδρασης (ASTM C1339)
- Υψηλών μηχανικών αντοχών και εξαιρετικής πρόσφυσης σε σκυρόδεμα και χάλυβα
- Αντλήσιμο και/ή χυτεύσιμο



- Για μεγαλύτερα πάχη ανατρέξτε στο SikaGrout® HT System

### ΚΑΤΑΝΑΛΩΣΗ

~ 2,0kg σκόνης/m<sup>2</sup>/mm πάχους στρώσης

ΚΩΔΙΚΟΣ	#	ΠΕΡΙΓΡΑΦΗ	ΣΥΣΚΕΥΑΣΙΑ	ΚΒΤ.	ΠΛΤ.	ΕΛΑΧ.ΠΑΡ.	€	Μ.Τ.
525433		σκόνη, γκρι	σακί 25kg		50		28,45	τμχ





## SikaGrout® HT System

Έγχυτο τσιμεντοειδές σύστημα για εφαρμογές μεγάλου πάχους



### ΕΦΑΡΜΟΓΕΣ

Το SikaGrout® HT System είναι χυτό τσιμεντοειδές σύστημα, διαθέσιμο σε δύο τύπους:

- SikaGrout® HT System-80 για πάχη εφαρμογής 15mm-80mm
- SikaGrout® HT System-120 για πάχη εφαρμογής 20mm-120mm

Χρησιμοποιείται για:

- Χυτεύσεις ακρίβειας μεταξύ θεμελιώσεων και υποβάσεων κάτω από σεισμικούς μονωτήρες, εξοπλισμού μεγάλου βάρους ή μηχανημάτων
- Αγκυρώσεις διαφόρων στοιχείων όπως βλήτρα, ντίζες, αγκύρια, κοχλίες, κ.τ.λ. αλλά και μεταλλικών κατασκευών
- Αποκαταστάσεις διατομής στοιχείων σκυροδέματος (με χρήση καλουπιών)
- Πλήρωση με απλή χύτευση (ή εισπίεση) κενών, ρωγμών, κοιλωμάτων, εσοχών, κ.τ.λ. Αρμούς σύνδεσης σε προκατασκευασμένα στοιχεία σκυροδέματος
- Σφραγίσεις περιμετρικά διεισδύσεων (π.χ. σωληνώσεων)
- Στερεώσεις

### ΧΑΡΑΚΤΗΡΙΣΤΙΚΑ

- Εύκολο στη χρήση (προ-ζυγισμένα συστατικά)
- Συρρίκνωση που αντισταθμίζεται λόγω διόγκωσης
- Υψηλή ρευστότητα χωρίς διαχωρισμό ή εξίδρωση
- Πολύ καλή πρόσφυση σε σκυρόδεμα και χάλυβα



- Υψηλές αρχικές και τελικές μηχανικές αντοχές
- Αντλήσιμο & χυτεύσιμο
- Πολύ καλή συμπεριφορά έναντι ρηγματώσεων

### ΚΑΤΑΝΑΛΩΣΗ

~ 2,0kg σκόνης/m<sup>2</sup>/mm πάχους στρώσης

ΚΩΔΙΚΟΣ	#	ΠΕΡΙΓΡΑΦΗ	ΣΥΣΚΕΥΑΣΙΑ	ΠΛΤ.	ΕΛΑΧ.ΠΑΡ.	€	Μ.Τ.
		SikaGrout® HT-80	31,25kg			27,76	τμχ
500192		Sikagrout®-212 Classic ,γκρι	σακί 25kg	50		23,17	τμχ
519421		Sikagrout® Quartz Sand 3-6mm	σάκος 6,25kg	160		4,59	τμχ
		SikaGrout® HT-120	31,25kg			33,04	τμχ
525433		Sikagrout®-312 HP	σακί 25kg	50		28,45	τμχ
519421		Sikagrout® Quartz Sand 3-6mm	σάκος 6,25kg	160		4,59	τμχ



\* Υλικά κατόπιν παραγγελίας

\* Υλικά κατόπιν παραγγελίας

## SikaGrout®-340

Τσιμεντοειδές κονίαμα υψηλών αντοχών για χυτεύσεις ακριβείας



### ΕΦΑΡΜΟΓΕΣ

- Εδράσεις μηχανημάτων/εξοπλισμού μεγάλου βάρους
- Υποβάσεις
- Κατασκευαστικοί αρμοί σε προκατασκευασμένα στοιχεία
- Πλήρωση κενών, κενών, εσοχών, κοιλωμάτων
- Σφράγιση περιμετρικά διεισδύσεων
- Στερεώσεις
- Κατάλληλο για εφαρμογές αγκύρωσης σπλισμού σύμφωνα με EN 1504-6
- Κατάλληλο για δομητικές και μη επισκευές σκυροδέματος σε κτιριακές κατασκευές και έργα πολιτικού μηχανικού σύμφωνα με EN 1504-3

### ΧΑΡΑΚΤΗΡΙΣΤΙΚΑ

- Υψηλής απόδοσης
- Ταχεία ανάπτυξη πρώιμων αντοχών
- Υψηλές τελικές αντοχές
- Προσαρμόσιμη συνεκτικότητα
- Αντισταθμιστικό συρρίκνωσης
- Υψηλής ρευστότητας
- Χωρίς εξίδρωση ή διαχωρισμό
- Εύκολο στη χρήση και την ανάμειξη
- Μπορεί να αντληθεί σε μεγάλες αποστάσεις



### ΚΑΤΑΝΑΛΩΣΗ

~ 2,0kg σκόνης/m<sup>2</sup>/mm πάχους στρώσης

ΚΩΔΙΚΟΣ	#	ΠΕΡΙΓΡΑΦΗ	ΣΥΣΚΕΥΑΣΙΑ	ΚΒΤ.	ΠΛΤ.	ΕΛΑΧ.ΠΑΡ.	€	Μ.Τ.
582465			σακί 25kg		42		40,29	τμχ





## Sika AnchorFix®-1

Συγκολλητικό υλικό αγκυρώσεων ταχείας ωρίμανσης



### ΕΦΑΡΜΟΓΕΣ

Ταχείας ωρίμανσης συγκολλητικό υλικό αγκυρώσεων για στερεώσεις σε:

- Ράβδους / Οπλισμό
- Κοχλίες αγκύρωσης με σπείρωμα (ντίτζες)
- Βίδες και ειδικά συστήματα στερεώσεων
- Σκυρόδεμα
- Τοιχοποιία με συμπαγή και διάτρητα τούβλα

### ΧΑΡΑΚΤΗΡΙΣΤΙΚΑ

- Ταχείας ωρίμανσης
- Εφαρμόζεται με κανονικό πιστόλι χειρός για φύσιγγες
- Χρησιμοποιείται σε χαμηλές θερμοκρασίες
- Υψηλή ικανότητα ανάληψης φορτίων
- Δεν παρουσιάζει ολίσθηση ακόμα και σε εφαρμογές οροφής
- Χωρίς στυρένιο
- Ελαφριάς οσμής
- Μειωμένη φύρα υλικού

### ΚΑΤΑΝΑΛΩΣΗ

Εξαρτάται από τις διαστάσεις της αγκύρωσης (βάθος και διάμετρος οπής, διάμετρος βλήτρου). Παρακαλούμε ανατρέξτε στο πλέον πρόσφατο φύλλο ιδιοτήτων προϊόντος.



ΚΩΔΙΚΟΣ	#	ΠΕΡΙΓΡΑΦΗ	ΣΥΣΚΕΥΑΣΙΑ	ΚΒΤ.	ΠΛΤ.	ΕΛΑΧ.ΠΑΡ.	€	Μ.Τ.
497952		ανοιχτό γκρι	τμχ. 300ml	12 τμχ	900	κιβ.	17,16	τμχ
497987	*		τμχ. 550ml	12 τμχ	600	600	25,79	τμχ



\* Υλικά κατόπιν παραγγελίας

\* Υλικά κατόπιν παραγγελίας

## Sika AnchorFix®-2+

Συγκολλητικό υλικό αγκυρώσεων για μεσαία έως υψηλά φορτία ωρίμανσης



### ΕΦΑΡΜΟΓΕΣ

Ταχείας ωρίμανσης συγκολλητικό υλικό αγκυρώσεων για στερεώσεις σε:

- Ράβδους / Οπλισμό
- Βίδες και ειδικά συστήματα στερεώσεων
- Σκυρόδεμα (ρηγματωμένο και μη)
- Συμπαγή τοιχοποιία
- Χάλυβα
- Σκληρά φυσικά πετρώματα
- Βραχώμαζα

### ΧΑΡΑΚΤΗΡΙΣΤΙΚΑ

- Ταχείας ωρίμανσης
- Εφαρμόζεται με κανονικό πιστόλι χειρός για φύσιγγες
- Μπορεί να φέρει υψηλά φορτία
- Φέρει ETA σύμφωνα με ETAG 001 για αγκύρωση σε σκυρόδεμα και συνδέσεις με ράβδους οπλισμού
- Κατάλληλο για ρηγματωμένο σκυρόδεμα
- Φέρει πιστοποίηση για επαφή με πόσιμο νερό
- Δεν ολισθαίνει ακόμη και σε εφαρμογές οροφής
- Χωρίς στυρένιο
- Αδύναμης οσμής
- Περιορισμένη φύρα υλικού



### ΚΑΤΑΝΑΛΩΣΗ

Εξαρτάται από τις διαστάσεις της αγκύρωσης (βάθος και διάμετρος οπής, διάμετρος βλήτρου), παρακαλούμε ανατρέξτε στο πλέον πρόσφατο φύλλο ιδιοτήτων προϊόντος.

ΚΩΔΙΚΟΣ	#	ΠΕΡΙΓΡΑΦΗ	ΣΥΣΚΕΥΑΣΙΑ	ΚΒΤ.	ΠΛΤ.	ΕΛΑΧ.ΠΑΡ.	€	Μ.Τ.
594183			τμχ. 300ml	12 τμχ	900	κιβ.	22,45	τμχ

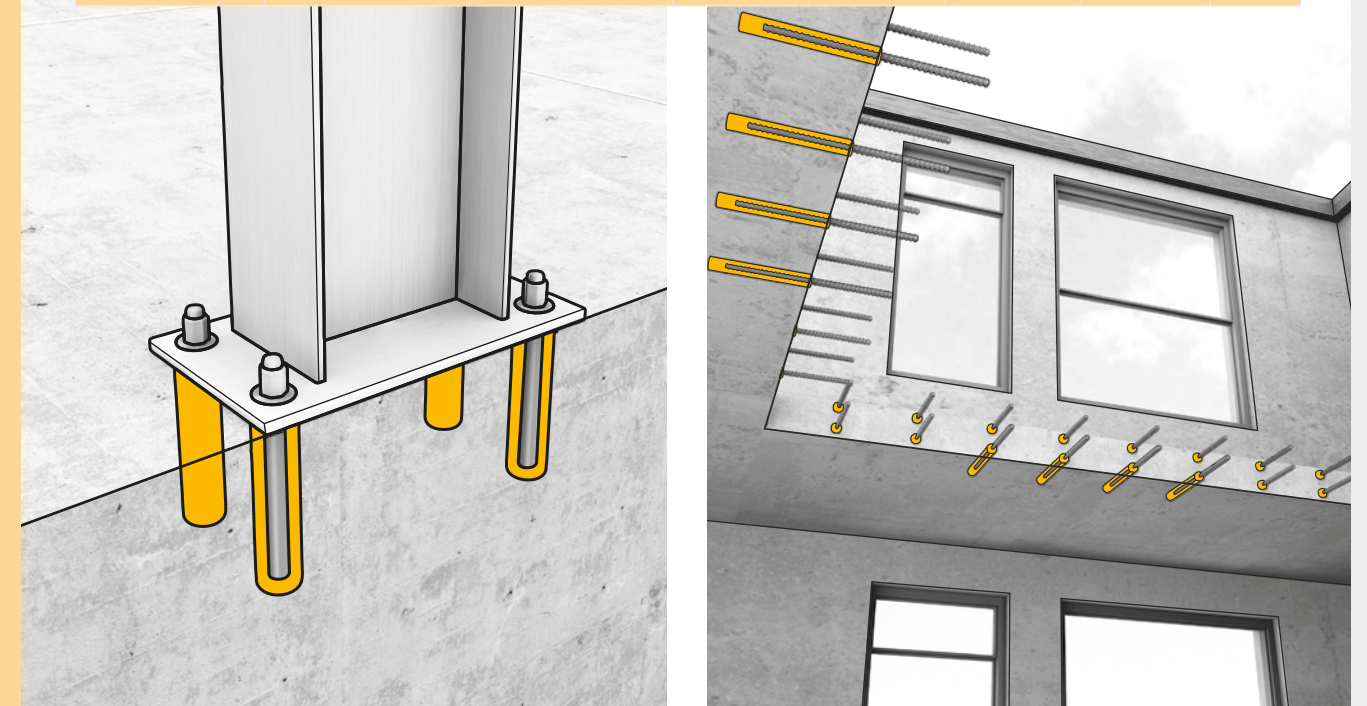



## Sika AnchorFix®-3030

Υψηλής απόδοσης, 2-συστατικών εποξειδικό συγκολλητικό υλικό αγκυρώσεων



### ΕΦΑΡΜΟΓΕΣ

Για την τοποθέτηση μη συρρικνούμενων αγκυρών σε:

- Χαλύβδινο οπλισμό σε νέες και υφιστάμενες κατασκευές
- Κοχλίες με σπείρωμα (ντίζες)
- Βίδες και ειδικά συστήματα στερέωσης / σταθεροποίησης
- Εγκαταστάσεις ηλεκτρομηχανολογικών συσκευών (θέρμανσης, κλιματισμού και εξαερισμού)
- Μεταλλικές εργασίες, ξυλουργική (Στερέωση κουπαστών, στηριγμάτων, κιγκλιδωμάτων, κουφωμάτων)

Κατάλληλο για υποστρώματα όπως:

- Σκυρόδεμα
- Φυσική πέτρα υψηλής σκληρότητας
- Συμπαγής βράχος
- Τοιχοποιία με συμπαγείς ή/και διάτρητους πλίνθους
- Μέταλλο
- Ξύλο

### ΧΑΡΑΚΤΗΡΙΣΤΙΚΑ

- Μεγάλος χρόνος ενέργειας
- Μπορεί να χρησιμοποιηθεί σε νωπό σκυρόδεμα
- Υψηλή ικανότητα ανάληψης φορτίων
- Δεν κρεμάει, ακόμη και σε εργασίες οροφής
- Χωρίς στυρένιο
- Εξαιρετική πρόσφυση στο υπόστρωμα
- Σκλήρυνση χωρίς συρρίκνωση
- Ελαφριά οσμή



### ΚΑΤΑΝΑΛΩΣΗ

Εξαρτάται από τις διαστάσεις της αγκύρωσης (βάθος και διάμετρος οπής, διάμετρος βλήτρου), παρακαλούμε ανατρέξτε στο πλέον πρόσφατο φύλλο ιδιοτήτων προϊόντος

ΚΩΔΙΚΟΣ	#	ΠΕΡΙΓΡΑΦΗ	ΣΥΣΚΕΥΑΣΙΑ	ΚΒΤ.	ΠΛΤ.	ΕΛΑΧ.ΠΑΡ.	€	Μ.Τ.
580346			τμχ. 385ml	12τμχ	840	κιβ.	29,07	τμχ
580159			τμχ. 585ml	12τμχ	528	κιβ.	41,64	τμχ.

## Sikadur®-31+

2-συστατικών θιξοτροπικό εποξειδικό συγκολλητικό



### ΕΦΑΡΜΟΓΕΣ

- Ως δομικό συγκολλητικό και κονίαμα για δομικά μέλη σκυροδέματος, υψηλής σκληρότητας λιθοσώματα, κεραμικά, ινοπλισμένα τσιμεντοκονιάματα, τούβλα, μέταλλα, ξύλο, πολυεστέρα, εποξειδικά, κ.α.
- Ως επισκευαστικό κονίαμα και συγκολλητικό για γωνίες και ακμές, οπές και γεμίσματα διάκενων, κατακόρυφες επιφάνειες και επιφάνειες οροφών
- Πλήρωση αρμών και σφράγιση ρωγμών

### ΧΑΡΑΚΤΗΡΙΣΤΙΚΑ

- Εύκολο στην ανάμειξη και την εφαρμογή
- Πολύ καλή πρόσφυση στα περισσότερα δομικά υλικά
- Θιξοτροπικό: δεν κρεμάει σε κατακόρυφες επιφάνειες και εφαρμογές οροφής
- Σκλήρυνση χωρίς συρρίκνωση
- Συστατικά διαφορετικού χρώματος (για έλεγχο της ανάμειξης)
- Δεν απαιτεί αστάρι
- Καλή αντοχή σε απότριψη
- Αδιαπέραστο από υγρά και υδρατμούς
- Καλή χημική αντοχή

### ΚΑΤΑΝΑΛΩΣΗ

~ 1,7kg/m<sup>2</sup>/mm πάχους στρώσης



ΚΩΔΙΚΟΣ	#	ΠΕΡΙΓΡΑΦΗ	ΣΥΣΚΕΥΑΣΙΑ	ΚΒΤ.	ΠΛΤ.	ΕΛΑΧ.ΠΑΡ.	€	Μ.Τ.
644950			σετ 1,2kg	8 τμχ	256	κιβ.	19,87	σετ
647994		γκρι σκυροδέματος	σετ 6kg		432		11,88	kg



\* Υλικά κατόπιν παραγγελίας

\* Υλικά κατόπιν παραγγελίας



**Sikadur®-32+**

2-συστατικών δομητικό εποξειδικό συγκολλητικό

**ΕΦΑΡΜΟΓΕΣ**

Ως δομητικό συγκολλητικό υλικό για:

- Διασφάλιση μονολιθικότητας της κατασκευής
- Υποστρώματα όπως στοιχεία σκυροδέματος (συμπεριλαμβάνοντας συγκόλληση νωπού και σκληρυμένου σκυροδέματος)
- Υψηλής σκληρότητας φυσική πέτρα
- Κεραμικά, ινοπλισμένο τσιμέντο
- Κονιάματα, τούβλα, τοιχοποιία
- Χάλυβα, σίδηρο, αλουμίνιο
- Ξύλο
- Πολυεστέρα/fiberglass και προϊόντα εποξειδικής ρητίνης
- Γυαλί

**ΧΑΡΑΚΤΗΡΙΣΤΙΚΑ**

- Εύκολο στην ανάμειξη και την εφαρμογή
- Πολύ καλή πρόσφυση στα περισσότερα κατασκευαστικά υλικά
- Σκλήρυνση χωρίς συρρίκνωση
- Συστατικά διαφορετικού χρώματος (για έλεγχο της ανάμειξης)
- Δεν απαιτείται αστάρι
- Υψηλής αρχικής και τελικής μηχανικής αντοχής
- Αδιαπέραστο από υγρά και υδρατμούς
- Καλή χημική αντοχή

**ΚΑΤΑΝΑΛΩΣΗ**

~1,5 kg/m<sup>2</sup>/mm πάχους στρώσης

ΚΩΔΙΚΟΣ	#	ΠΕΡΙΓΡΑΦΗ	ΣΥΣΚΕΥΑΣΙΑ	ΚΒΤ.	ΠΛΤ.	ΕΛΑΧ.ΠΑΡ.	€	Μ.Τ.
674399		γκρι σκυροδέματος	σετ 1kg, συστ. (A+B)	8 σετ	256	κιβ.	23,08	σετ
674401		γκρι σκυροδέματος	σετ 4,5kg, συστ. (A+B)		324		16,98	kg



\* Υλικά κατόπιν παραγγελίας

\* Υλικά κατόπιν παραγγελίας

**Sikadur®-42 SP**

3-συστατικών έγχυτο εποξειδικό ρητινοκονίαμα

**ΕΦΑΡΜΟΓΕΣ**

- Ως αυτοεπιπεδούμενο επισκευαστικό κονίαμα κατά τη διάρκεια εργασιών σε σκυρόδεμα, πέτρα, κονίαμα, ξύλο, κ.τ.λ.
- Για δομητική αγκύρωση οπλισμών σκυροδέματος σε οριζόντιες επιφάνειες
- Για χυτεύσεις ακριβείας σε εφέδρανα, πλάκες εδράσεων μηχανών, στερεώσεις για αρμοκάλυπτρα γεφυρών, εδράσεις γεφυρών, συγκολλήσεις σιδηροτροχιών
- Για γεμίσματα ρωγμών και κοιλοτήτων

**ΧΑΡΑΚΤΗΡΙΣΤΙΚΑ**

- Πολύ καλή πρόσφυση στα περισσότερα κατασκευαστικά υλικά
- Δεν περιέχει διαλύτες
- Εύκολη ανάμειξη, καλή ρευστότητα και εύκολη εφαρμογή
- Ταχεία σκλήρυνση χωρίς συρρίκνωση
- Η υγρασία δεν επηρεάζει την ωρίμανση
- Υψηλών μηχανικών αντοχών, σκληρό και ανθεκτικό σε δονήσεις
- Αδιαπέραστο από υδρατμούς
- Πολύ καλή αντοχή στις καιρικές επιδράσεις και στα χημικά
- Μπορεί να εφαρμοστεί σε υποστρώματα στεγνά ή ελαφρώς νωπά
- Δεν απαιτεί αστάρι

**ΚΑΤΑΝΑΛΩΣΗ**

~ 1,9kg/lit όγκου χύτευσης

ΚΩΔΙΚΟΣ	#	ΠΕΡΙΓΡΑΦΗ	ΣΥΣΚΕΥΑΣΙΑ	ΚΒΤ.	ΠΛΤ.	ΕΛΑΧ.ΠΑΡ.	€	Μ.Τ.
93843		γκρι	σετ 5kg, συστ. (A+B+C)		480		8,93	kg





## Sikadur®-52 Injection Normal & Sikadur®-52 Injection LP

Ενέσιμες εποξειδικές ρητίνες χαμηλού ιξώδους



### ΕΦΑΡΜΟΓΕΣ

- Για πλήρωση και σφράγιση μικρών διακένων και ρωγμών σε δομικά στοιχεία όπως υποστρώματα, δοκάρια, θεμελιώσεις, τοιχία, δάπεδα, γέφυρες, δεξαμενές, κανάλια, κ.α.
- Συνεισφέρουν στη δομητική συγκόλληση συμβάλλοντας στη μονολιθικότητα της κατασκευής
- Τύπος N (Normal) = Χρόνος Εργασιμότητας: Κανονικός, χρησιμοποιείται για θερμοκρασίες εφαρμογής μεταξύ +5°C και +30°C.
- Τύπος LP (Long Pot life) = Χρόνος Εργασιμότητας: Παρατεταμένος, χρησιμοποιείται για θερμοκρασίες εφαρμογής μεταξύ +25°C και +40°C.

### ΧΑΡΑΚΤΗΡΙΣΤΙΚΑ

- Χωρίς διαλύτες
- Κατάλληλο για στεγνά και νωπά υποστρώματα
- Εφαρμόσιμο σε χαμηλές θερμοκρασίες
- Σκλήρυνση χωρίς συρρίκνωση
- Υψηλές μηχανικές αντοχές και πρόσφυση
- Σκληρό αλλά όχι ψαθυρό
- Χαμηλού ιξώδους
- Ενέσιμο με αντλίες ενός συστατικού



### ΚΑΤΑΝΑΛΩΣΗ

1,0kg ισοδυναμεί με 1,0lt ενέσιμη ρητίνη

ΚΩΔΙΚΟΣ	#	ΠΕΡΙΓΡΑΦΗ	ΣΥΣΚΕΥΑΣΙΑ	ΚΒΤ.	ΠΛΤ.	ΕΛΑΧ.ΠΑΡ.	€	Μ.Τ.
704286		LP	σετ 1kg	8 σετ	256	κιβ.	27,01	σετ
704291		N	σετ 1kg	8 σετ	256	κιβ.	27,49	σετ



\* Υλικά κατόπιν παραγγελίας

\* Υλικά κατόπιν παραγγελίας

## Sikadur® Crack Repair Kit

Πλήρες σύστημα αποκατάστασης ρωγμών σκυροδέματος

### ΕΦΑΡΜΟΓΕΣ

- Επισκευή & ενεμάτωση ρηγματώσεων
- Εφαρμογή σε σκυρόδεμα και σε συμπαγείς τοιχοποιίες

### ΧΑΡΑΚΤΗΡΙΣΤΙΚΑ

- Πλήρες σύστημα που περιλαμβάνει όλα τα παρελκόμενα που απαιτούνται για την ενεμάτωση
- Εύκολη εφαρμογή με χρήση προϊόντων σε φύσιγγα αντί χύδην
- Ταχείας ωρίμανσης προϊόντα επιφανειακής σφράγισης & ενεμάτωσης
- Χαμηλό ιξώδες για διείσδυση σε βάθος
- Σύμφωνα με EN 1504-5, ως προϊόν ενεμάτωσης σκυροδέματος



ΚΩΔΙΚΟΣ	#	ΠΕΡΙΓΡΑΦΗ	ΣΥΣΚΕΥΑΣΙΑ	ΕΛΑΧ.ΠΑΡ.	€	Μ.Τ.
686048		Πλήρες σύστημα αποκατάστασης ρωγμών	2*Sikadur® Crack Sealer (300ml), 2*Sikadur® Injection Resin (250ml), 2*Στατικοί Αναμικτήρες, 2*Μύτες Εφαρμογής, 2*Βιδωτά Καπάκια, 2*Στατικοί αναμικτήρες με επέκταση, 1*Σύνδεσμος Ασφαλείας, 16*Ακροφύσια εισαγωγής ενέματος, 2*Ζευγάρια Γάντια, 2*Ξύλινες, ίσιες σπάτουλες		159,39	τμχ





**Sikadur®-53**

Ενέσιμη ρητίνη υποβρύχιων εφαρμογών

**ΕΦΑΡΜΟΓΕΣ**

- Ως ενέσιμη ρητίνη για τη στεγανοποίηση νωπών και υγρών ρωγμών (πλάτους >0,5mm) μέσω ενεμάτωσης υψηλής πίεσης
- Ως χυτεύσιμη ρητίνη για υποβρύχια συγκόλληση μεταξύ σκυροδέματος και μετάλλου (με εκτόπιση του νερού)

**ΧΑΡΑΚΤΗΡΙΣΤΙΚΑ**

- Για πάχη εφαρμογής έως 30mm
- Ωρίμανση χωρίς συρρίκνωση
- Υψηλή αντοχή σε ευρύ φάσμα επιθετικών χημικών
- Εξαιρετική πρόσφυση σε μόνιμα εμβαπτισμένα τσιμεντοειδή υποστρώματα σε θαλασσινό νερό
- Η υψηλή πυκνότητα της ρητίνης εξασφαλίζει πλήρη μετατόπιση του νερού
- Υψηλές μηχανικές αντοχές ακόμη και μετά από σκλήρυνση κάτω από το νερό

**ΚΑΤΑΝΑΛΩΣΗ**

~2,0kg/lιτρώου πλήρωσης

ΚΩΔΙΚΟΣ	#	ΠΕΡΙΓΡΑΦΗ	ΣΥΣΚΕΥΑΣΙΑ	ΚΒΤ.	ΠΛΤ.	ΕΛΑΧ.ΠΑΡ.	€	Μ.Τ.
742924		πράσινο	δοχείο 6kg		432		17,56	kg

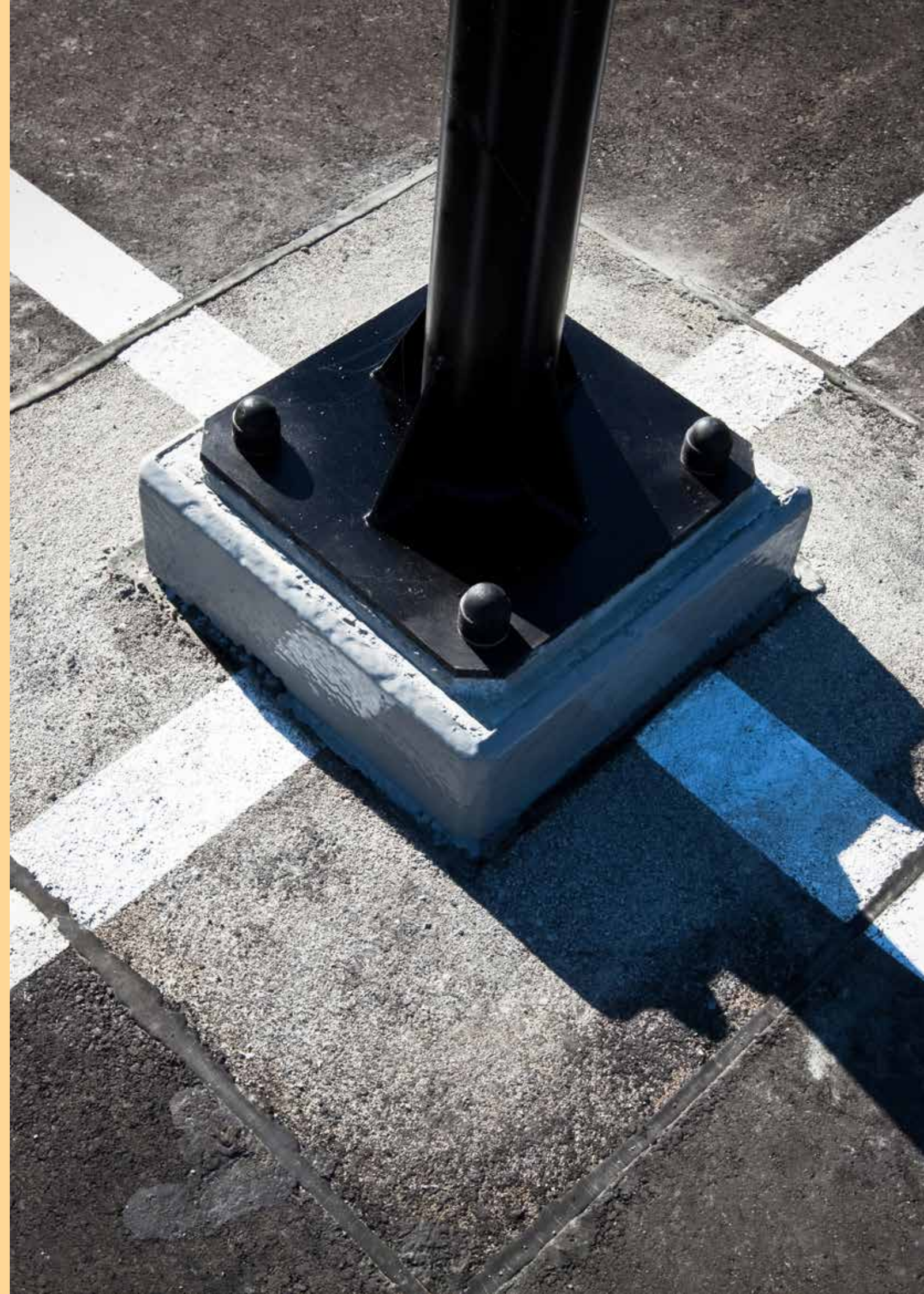
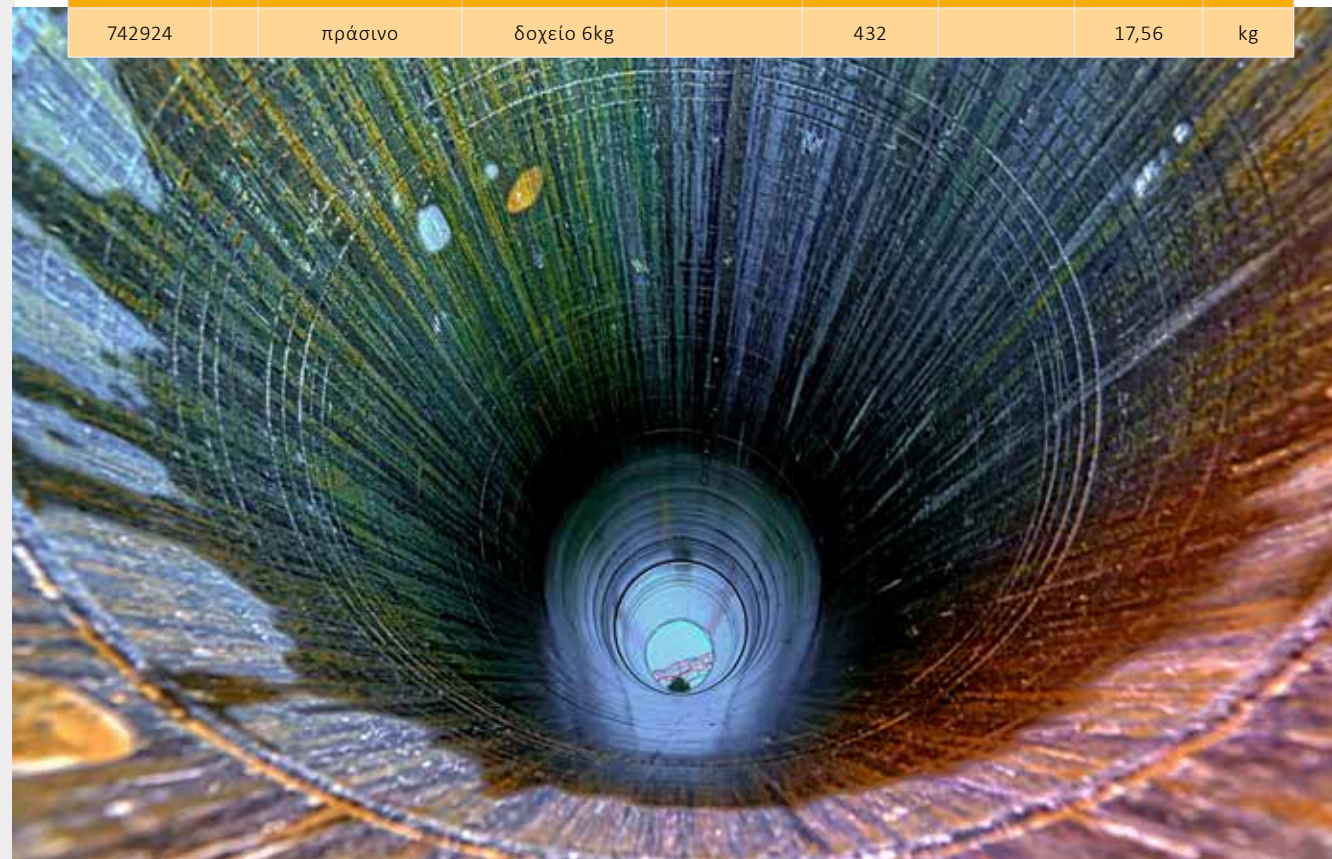





# ΕΠΙΣΤΡΩΣΗ ΔΑΠΕΔΟΥ

Οι σύγχρονες βιομηχανικές εγκαταστάσεις, οι εμπορικοί και αποθηκευτικοί χώροι, οι περιοχές διακίνησης προϊόντων, οι χώροι παραγωγής και επεξεργασίας, οι χώροι υψηλής υγιεινής, κ.τ.λ. επιβάλλουν τη δημιουργία δαπέδων ικανών να ανταπεξέλθουν σε έντονες μηχανικές, χημικές και θερμικές καταπονήσεις, ικανοποιώντας ταυτόχρονα ανάγκες αντιολισθητικότητας, υγιεινής και συγκεκριμένης αισθητικής. Οι λύσεις με συστήματα Sikafloor® προσφέρουν μεγάλη δυνατότητα χρωματικών επιλογών. Τα συστήματα μπορούν να τοποθετηθούν σε διαφορετικά πάχη και δίνουν τη δυνατότητα διαμόρφωσης καλαίσθητων τελικών επιφανειών. Εξελίσσουμε συστήματα, λαμβάνοντας υπόψη τη διάρκεια ζωής της κατασκευής, τις λειτουργικές της ανάγκες, τους κατασκευαστικούς αρμούς, τις συνδέσεις δαπέδου-τοιχίου, τον τελικό σχεδιασμό της επιφάνειας και τις λεπτομέρειες τοποθέτησης.

■ Sikafloor®-100 Level (GR)	210	■ Sikafloor®-305 W	240
■ Sikafloor®-200 Level	211	■ Sikafloor®-3240	241
■ Sikafloor®-300 Level (GR)	212	■ Sikafloor®-359 N	242
■ Sikafloor® Level-30	213	■ Sikafloor®-400 N Elastic/Elastic+	243
■ Sikafloor®-81 EpoCem®	214	■ Sikafloor®-410	244
■ Sikafloor®-01 Primer	215	■ Sikafloor®-2100	245
■ Sikafloor®-02 Primer	216	■ Sikafloor®-2040	246
■ SikaTop®-10	217	■ Sikafloor®-154	246
■ SikaScreed®-20 EBB	218		
■ SikaScreed® HardTop-65	218		
■ SikaScreed®-1 (GR)	219		
■ Sikafloor®-3 QuartzTop	220		
■ Sikafloor®-931 Finishing Aid	221		
■ Purigo®-I 100	222		
■ Sikafloor® ProSeal-22 & Sikafloor® ProSeal W	223		
■ Sikagard®-750 Deco Epocem	224		
■ SikaDecor®-801 Nature	225		
■ SikaDecor®-803 Plus	227		
■ SikaDecor® Color	228		
■ Sikafloor®-150	229		
■ Sikafloor®-151	230		
■ Sikafloor®-54 Booster	231		
■ Sikafloor®-264 N	232		
■ Sikafloor®-2640	233		
■ Sikafloor®-263 SL N	234		
■ Sikafloor®-155 WN	235		
■ Sikafloor®-2540 W	236		
■ Sikafloor®-330	237		
■ Sikafloor®-3000 FX	238		
■ Sikafloor®-304 W	239		



## Sikafloor®-100 Level (GR)

Αυτοεπιπεδούμενο, τσιμεντοειδές κονίαμα τροποποιημένο με πολυμερή για πάχη εφαρμογής 2-10mm



### ΕΦΑΡΜΟΓΕΣ

Κατάλληλο για πλήρωση, φινίρισμα και εξομάλυνση διαφόρων υποστρωμάτων πριν την επικόλληση κεραμικών πλακιδίων, μοκέτας και ελαστικών δαπέδων (βινυλικών, linoleum) σε εσωτερικούς χώρους - οικιακής χρήσης και μη-βιομηχανικούς.

### ΧΑΡΑΚΤΗΡΙΣΤΙΚΑ

- Στεγανό ενάντια σε συγκολλητικά διασποράς
- Αυτοεπιπεδούμενο
- Λείο φινίρισμα
- Κατάλληλο για εφαρμογές σε συστήματα ενδοδαπέδιας θέρμανσης
- Αντλήσιμο
- Κατάλληλο για καταπόνηση από φορτία που προκαλούνται από ροδάκια καρεκλών σε πάχη άνω των 2mm
- Τροποποιημένο με πολυμερή
- Χαμηλή μετάδοση τάσης στο υπόστρωμα

### ΚΑΤΑΝΑΛΩΣΗ

~ 1,5kg/m<sup>2</sup>/mm



## Sikafloor®-200 Level

Αυτοεπιπεδούμενο, τσιμεντοειδές κονίαμα τροποποιημένο με πολυμερή για πάχη εφαρμογής 3-40mm



### ΕΦΑΡΜΟΓΕΣ

Το Sikafloor®-200 Level είναι κατάλληλο για πλήρωση, φινίρισμα και εξομάλυνση διαφόρων υποστρωμάτων πριν την επικόλληση ξύλινων παρκέτων, κεραμικών πλακιδίων, ρητινούχων δαπέδων, μοκέτας και ελαστικών δαπέδων (βινυλικών, linoleum) σε εσωτερικούς και εξωτερικούς χώρους, οικιακούς και μη-βιομηχανικής χρήσης.

### ΧΑΡΑΚΤΗΡΙΣΤΙΚΑ

- Αυτοεπιπεδούμενο
- Κατάλληλο για εφαρμογές σε συστήματα ενδοδαπέδιας θέρμανσης
- Πάχος εφαρμογής έως και 60mm με αδρανή
- Χαμηλή μετάδοση τάσης στο υπόστρωμα
- Αντλήσιμο
- Κατάλληλο για εξωτερική εφαρμογή όταν επικαλύπτεται
- Κατάλληλο για καταπόνηση από φορτία που προκαλούνται από ροδάκια καρεκλών σύμφωνα με EN12529
- Κατάλληλο για χρήση ως υπόστρωμα επικόλλησης κεραμικών πλακιδίων, εφαρμοσμένο επί τσιμεντοειδών υποστρωμάτων

### ΚΑΤΑΝΑΛΩΣΗ

~1,8 kg/m<sup>2</sup>/mm



ΚΩΔΙΚΟΣ	#	ΠΕΡΙΓΡΑΦΗ	ΣΥΣΚΕΥΑΣΙΑ	ΚΒΤ.	ΠΛΤ.	ΕΛΑΧ.ΠΑΡ.	€	Μ.Τ.
673112		σκόνη, γκρι	σακί 25kg		50		24,21	τμχ.

ΚΩΔΙΚΟΣ	#	ΠΕΡΙΓΡΑΦΗ	ΣΥΣΚΕΥΑΣΙΑ	ΚΒΤ.	ΠΛΤ.	ΕΛΑΧ.ΠΑΡ.	€	Μ.Τ.
496772		γκρι	σακί 25kg		1050		1,03	kg

\* Υλικά κατόπιν παραγγελίας

\* Υλικά κατόπιν παραγγελίας



## Sikafloor®-300 Level (GR)

Αυτοεπιπεδούμενο, τσιμεντοειδές κονίαμα τροποποιημένο με πολυμερή για πάχη εφαρμογής 1-10 mm



### ΕΦΑΡΜΟΓΕΣ

Κατάλληλο για πλήρωση, φινιρίσμα και εξομάλυνση διαφόρων υποστρωμάτων πριν την επικόλληση ξύλινων παρκέτων, κεραμικών πλακιδίων, ρητινιούχων δαπέδων, μοκέτας και ελαστικών δαπέδων (βινυλικών, linoleum) σε εσωτερικούς χώρους, οικιακούς και μη-βιομηχανικής χρήσης.

### ΧΑΡΑΚΤΗΡΙΣΤΙΚΑ

- Αυτοεπιπεδούμενο
- Υψηλές αντοχές και σκληρότητα
- Ιδιαίτερα λεία τελική επιφάνεια
- Καλή δυνατότητα τριψίματος
- Τροποποιημένο με πολυμερή
- Υψηλή ικανότητα εξομάλυνσης ανισοσταθμών υποστρώματος
- Κατάλληλο για εφαρμογές σε συστήματα ενδοδαπέδιας θέρμανσης
- Πάχος εφαρμογής έως και 20mm με αδρανή
- Χαμηλή μετάδοση τάσης στο υπόστρωμα
- Αντλήσιμο
- Κατάλληλο για καταπόνηση από φορτία που προκαλούνται από ροδάκια καρεκλών (πάχος >1mm)



### ΚΑΤΑΝΑΛΩΣΗ

~ 1,5kg/m<sup>2</sup>/mm

ΚΩΔΙΚΟΣ	#	ΠΕΡΙΓΡΑΦΗ	ΣΥΣΚΕΥΑΣΙΑ	ΚΒΤ.	ΠΛΤ.	ΕΛΑΧ.ΠΑΡ.	€	Μ.Τ.
673113		σκόνη, γκρι	σακί 25kg		50		33,48	τμχ



\* Υλικά κατόπιν παραγγελίας

## Sikafloor® Level-30

Υψηλής απόδοσης, αυτοεπιπεδούμενο, τσιμεντοειδές κονίαμα ταχείας ωρίμανσης για εσωτερική και εξωτερική χρήση σε στρώσεις πάχους 4-30mm



### ΕΦΑΡΜΟΓΕΣ

- Για επιπέδωση ή εξομάλυνση κονιαμάτων και δαπέδων σκυροδέματος σε πάχος μεταξύ 4 - 30 mm σε μία στρώση
- Κατάλληλο για επίστρωση σε βιομηχανικά δάπεδα που πρόκειται να σφραγιστούν με πολουρεθανικές ή εποξειδικές ρητίνες ή να γίνει επικόλληση ξύλινου δαπέδου, μοκέτας, κ.α.
- Κατάλληλο για χώρους μεσαίας ως υψηλής καταπόνησης
- Εφαρμόσιμο ως κονίαμα σε εξωτερικούς χώρους, όταν σφραγίζεται ή επικαλύπτεται

### ΧΑΡΑΚΤΗΡΙΣΤΙΚΑ

- Αυτοεπιπεδούμενο και με υψηλή ρευστότητα
- Εύκολο στην τοποθέτηση με αντλία ή με το χέρι
- Χαμηλής συρρίκνωσης
- Διατηρεί καλή εργασιμότητα και προσφέρει πολύ καλή δυνατότητα πλήρωσης αρμών συρρίκνωσης κατά τη διάρκεια του χρόνου εργασιμότητάς του
- Ταχείας πήξης και σκλήρυνσης
- Βατότητα μετά από 3-4 ώρες στους +20°C



- Σκληρή τελική επιφάνεια με πολύ καλή εμφάνιση
- Κατάλληλο για χρήση με συστήματα ενδοδαπέδιας θέρμανσης

### ΚΑΤΑΝΑΛΩΣΗ

~1,8 kg/m<sup>2</sup>/mm

ΚΩΔΙΚΟΣ	#	ΠΕΡΙΓΡΑΦΗ	ΣΥΣΚΕΥΑΣΙΑ	ΚΒΤ.	ΠΛΤ.	ΕΛΑΧ.ΠΑΡ.	€	Μ.Τ.
162680		σκόνη, γκρι	σακί 25kg		1000		2,32	kg



\* Υλικά κατόπιν παραγγελίας



## Sikafloor®-81 EpoCem®

Τσιμεντοειδές, εποξειδικό, αυτοεπιπεδούμενο κονίαμα, για στρώσεις δαπέδων πάχους από 1,5 έως 3mm



### ΕΦΑΡΜΟΓΕΣ

- Ως προσωρινό φράγμα υγρασίας κάτω από εποξειδικά, πολυουρεθανικά και PMMA δάπεδα (ελάχιστο πάχος 2mm)
- Ως αυτοεπιπεδούμενο κονίαμα για:
  - Εξομάλυνση ή τοπική επιδιόρθωση οριζόντιων επιφανειών σκυροδέματος
  - Επικάλυψη δαπέδου σε υγρά υποστρώματα με ανεπάρκεια εξαερισμού, χωρίς ιδιαίτερες αισθητικές απαιτήσεις
  - Στρώση εξομάλυνσης κάτω από Εποξειδικές, Πολυουρεθανικές και PMMA επιστρώσεις δαπέδων / κονιάματα, πλακάκια, τάπητες δαπέδων, μοκέτες ή ξύλινα δάπεδα
  - Επισκευή και συντήρηση μονολιθικών δαπέδων από σκυρόδεμα
  - Με προσθήκη χαλαζιακής άμμου, ως κονίαμα τοπικών αποκαταστάσεων και επισκευών κάτω από Εποξειδικές, Πολυουρεθανικές και PMMA επιστρώσεις δαπέδων / κονιαμάτων



### ΧΑΡΑΚΤΗΡΙΣΤΙΚΑ

- Δυνατότητα επικάλυψης με ρητινούχα δάπεδα μετά από 24 ώρες
- Οικονομικό και γρήγορο, εύκολο στην εφαρμογή
- Αδιαπέραστο από υγρά, διαπερατό από υδρατμούς
- Αντοχή σε παγετό και σε παγολυτικά άλατα
- Καλή χημική αντοχή

- Εξαιρετική πρόσφυση σε φρέσκο ή σκληρυμένο, υγρό ή στεγνό σκυρόδεμα
- Ιδανική προετοιμασία για λείο τελείωμα επιφάνειας
- Για εξωτερική ή εσωτερική χρήση
- Δεν περιέχει διαλύτες
- Δεν προκαλεί διάβρωση στους οπλισμούς

### ΚΑΤΑΝΑΛΩΣΗ

~2,25 kg/m<sup>2</sup>/mm

ΚΩΔΙΚΟΣ	#	ΠΕΡΙΓΡΑΦΗ	ΣΥΣΚΕΥΑΣΙΑ	ΠΛΤ.	€	Μ.Τ.
		ανοιχτό γκρι	σετ 23kg, Συστ. (A+B+C)		3,01	kg
418482		υγρό, λευκό	δοχείο, συστ. Α (1,14kg)	369,36	15,93	kg
92377		υγρό, διαφανές κίτρινο	δοχείο, συστ. Β (2,86kg)	308,88	8,15	kg
92378		σκόνη, γκρι	σακί, συστ. Γ (19kg)	1026	1,46	kg

## Sikafloor®-01 Primer

Αστάρι διασποράς πριν την εφαρμογή αυτοεπιπεδούμενων κονιαμάτων δαπέδου



### ΕΦΑΡΜΟΓΕΣ

- Για προετοιμασία δαπέδων, εφαρμοζόμενο αραιωμένο με νερό
- Κατάλληλο για εσωτερικές εφαρμογές
- Για μείωση της απορροφητικότητας των υποστρωμάτων
- Για βελτίωση της πρόσφυσης σε λεία και σταθερά υποστρώματα
- Για προστασία των υποστρωμάτων από την περιεχόμενη υγρασία των κονιαμάτων επιπέδωσης

### ΧΑΡΑΚΤΗΡΙΣΤΙΚΑ

- Περιορίζει την απορροφητικότητα
- Βελτιώνει την πρόσφυση σε λεία και σταθερά υποστρώματα
- Προστατεύει το υπόστρωμα από την υγρασία των κονιαμάτων εξομάλυνσης
- Κατάλληλο για εσωτερική χρήση
- Χαμηλή κατανάλωση / υψηλή καλυπτικότητα
- Κατάλληλο για εφαρμογές με συστήματα ενδοδαπέδιας θέρμανσης
- Σύντομος χρόνος αναμονής
- Συμβατό με πολλά υποστρώματα
- Μπορεί να εφαρμοστεί με ψεκασμό



### ΚΑΤΑΝΑΛΩΣΗ

~70g/m<sup>2</sup> ανάλογα με την απορροφητικότητα του υποστρώματος (ανατρέξτε στο πλέον πρόσφατο φύλλο ιδιοτήτων προϊόντος για αναλογίες αραιώσης με νερό)

ΚΩΔΙΚΟΣ	#	ΠΕΡΙΓΡΑΦΗ	ΣΥΣΚΕΥΑΣΙΑ	ΚΒΤ.	ΠΛΤ.	ΕΛΑΧ.ΠΑΡ.	€	Μ.Τ.
547522		υγρό, μπλε	δοχείο 5kg		450		8,60	kg
498421	*	υγρό, μπλε	δοχείο 10kg		600	600	7,85	kg

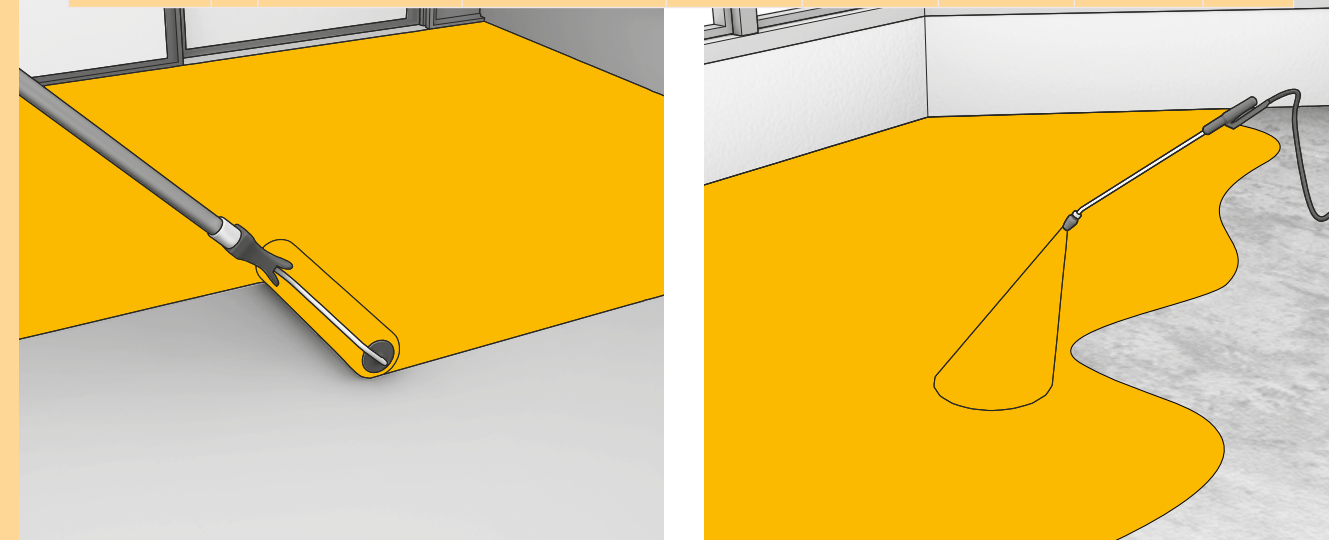

\* Γλυκά κατόπιν παραγγελίας

\* Γλυκά κατόπιν παραγγελίας



## Sikafloor®-02 Primer

Ακρυλικό χαλαζιακό αστάρι πριν την εφαρμογή αυτοεπιπεδούμενων κονιαμάτων δαπέδου



### ΕΦΑΡΜΟΓΕΣ

Το Sikafloor®-02 Primer είναι κατάλληλο για χρήση ως αστάρι για βελτίωση της πρόσφυσης σε λεία, συμπαγή, συνεκτικά, μη απορροφητικά υποστρώματα.

### ΧΑΡΑΚΤΗΡΙΣΤΙΚΑ

- 1-συστατικού
- Βελτιστοποιημένη πρόσφυση σε συμπαγή, συνεκτικά υποστρώματα
- Χαμηλή κατανάλωση/υψηλή καλυπτικότητα
- Κατάλληλο για εφαρμογή με συστήματα ενδοδαπέδιας θέρμανσης
- Σύντομος χρόνος αναμονής
- Αδύναμης οσμής
- Εύκολο στην εφαρμογή με ρολό
- Έτοιμο για χρήση

### ΚΑΤΑΝΑΛΩΣΗ

~125 g/m<sup>2</sup>



ΚΩΔΙΚΟΣ	#	ΠΕΡΙΓΡΑΦΗ	ΣΥΣΚΕΥΑΣΙΑ	ΚΒΤ.	ΠΛΤ.	ΕΛΑΧ.ΠΑΡ.	€	Μ.Τ.
498431			δοχείο 5kg		450		6,22	kg
498428			δοχείο 12kg		528		5,46	kg

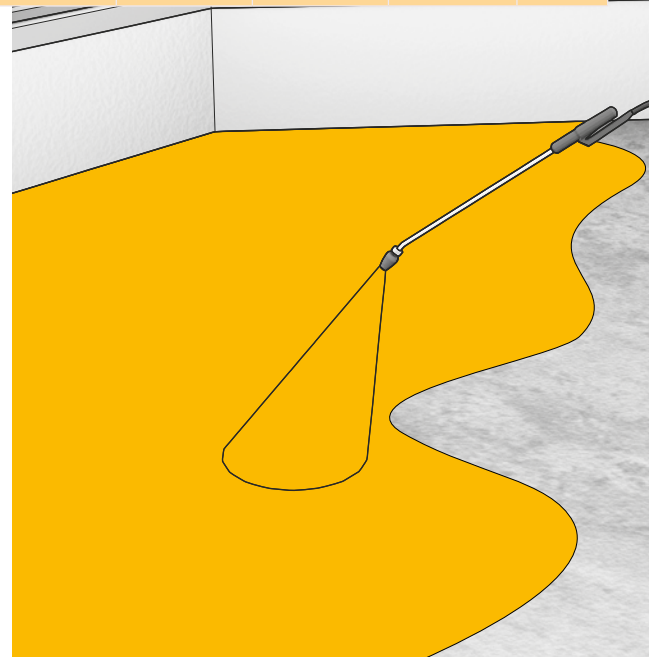
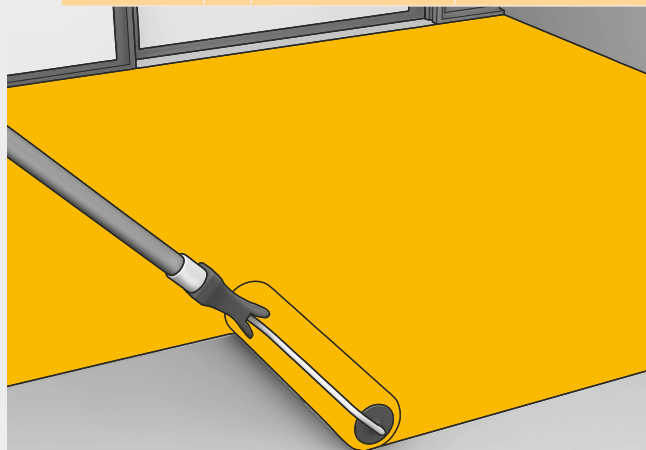

\* Υλικά κατόπιν παραγγελίας

\* Υλικά κατόπιν παραγγελίας

## SikaTop®-10

Υδατικής βάσης χαλαζιακό αστάρι για τσιμεντοειδή υποστρώματα

### ΕΦΑΡΜΟΓΕΣ

- Ιδιαίτερως κατάλληλο για χρήση ως αστάρι για το προϊόν SikaDecor®-803 Plus
- Για χρήση σε ορυκτά υποστρώματα, τσιμεντοειδείς επιστρώσεις και επί παλαιών κεραμικών πλακιδίων

### ΧΑΡΑΚΤΗΡΙΣΤΙΚΑ

- Εξαιρετική πρόσφυση σε πορώδη και υαλώδη υποστρώματα
- Αποτρέπει την απώλεια νερού στο υπόστρωμα
- Οικονομικό
- Αυξάνει την ανθεκτικότητα
- Ανθεκτικό σε αλκαλικό pH
- Έτοιμο για χρήση
- Εύκολο στην εφαρμογή
- Για υποστρώματα με υψηλή περιεχόμενη υγρασία

### ΚΑΤΑΝΑΛΩΣΗ

~ 0,2-0,5 kg/m<sup>2</sup>/στρώση



ΚΩΔΙΚΟΣ	#	ΠΕΡΙΓΡΑΦΗ	ΣΥΣΚΕΥΑΣΙΑ	ΚΒΤ.	ΠΛΤ.	ΕΛΑΧ.ΠΑΡ.	€	Μ.Τ.
441145		υγρό, κόκκινο	δοχείο 5kg		480		5,95	kg

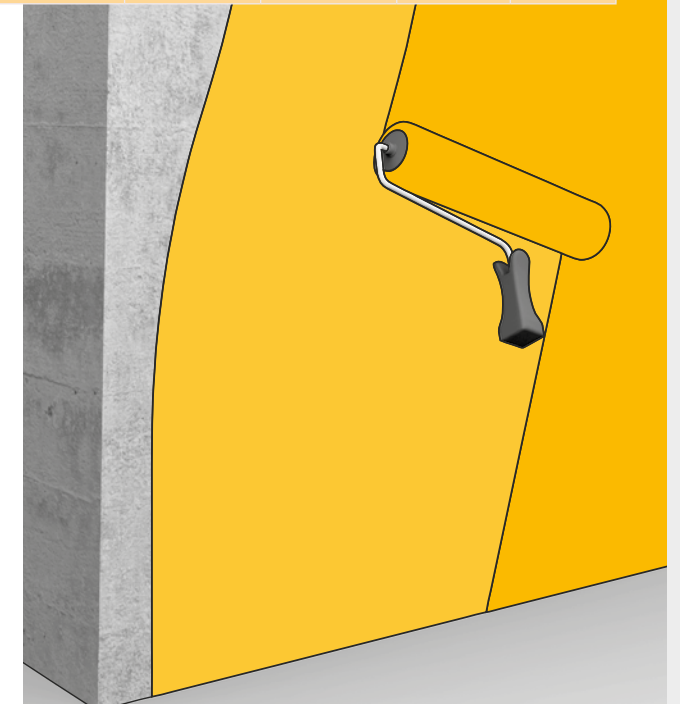
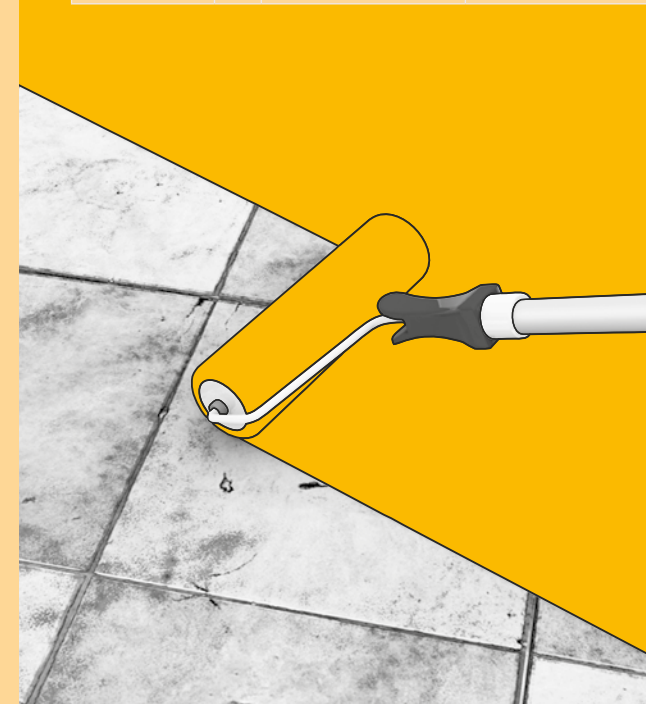



## SikaScreed®-20 EBB

Εποξειδικής βάσης γέφυρα πρόσφυσης για συστήματα επίστρωσης δαπέδων της σειράς SikaScreed®



### ΕΦΑΡΜΟΓΕΣ

- Ως γέφυρα πρόσφυσης για κονιάματα διάστρωσης δαπέδων της σειράς SikaScreed® HardTop

### ΧΑΡΑΚΤΗΡΙΣΤΙΚΑ

- Εύκολο στην ανάμειξη και την εφαρμογή
- Κατάλληλο για στεγνά και νωπά υποστρώματα σκυροδέματος
- Υψηλή πρόσφυση με το υπόστρωμα
- Ωρίμανση χωρίς συρρίκνωση

### ΚΑΤΑΝΑΛΩΣΗ

Για υποστρώματα τραχύτητας έως 1,0 mm και κανονικής απορροφητικότητας: ~ 0,6 - 1,0 kg/m<sup>2</sup>.



ΚΩΔΙΚΟΣ	#	ΠΕΡΙΓΡΑΦΗ	ΣΥΣΚΕΥΑΣΙΑ	ΠΛΤ.	ΕΛΑΧ.ΠΑΡ.	€	Μ.Τ.
			δοχείο 15kg Συστ. (A+B)			252,40	τμχ
499489			δοχείο 10kg, Συστ. Α	45		165,69	τμχ
499491			δοχείο 5kg, Συστ. Β	63		86,71	τμχ

## SikaScreed® HardTop-65

Υψηλών αντοχών, ταχείας ωρίμανσης τσιμεντοειδές κονίαμα επιπέδωσης δαπέδων



### ΕΦΑΡΜΟΓΕΣ

- Επισκευή και εξομάλυνση βιομηχανικών δαπέδων μεγάλης έκτασης
- Κατάλληλο ως συγκολλημένο, μη συγκολλημένο και πλωτό κονίαμα δαπέδων, ανθεκτικό σε απότριψη, για χρήση ως στρώση καταπόνησης και για επακόλουθη εφαρμογή ρητινούχων, τελικών επιστρώσεων δαπέδων

### ΧΑΡΑΚΤΗΡΙΣΤΙΚΑ

- Εκτεταμένος διαθέσιμος χρόνος φινιρίσματος (> 60 λεπτά)
- Κατάλληλο για χρήση μετά από ~24 ώρες
- Πάχος εφαρμογής: 8-80 mm
- Εύκολη εφαρμογή και διάστρωση ως μονολιθικό κονίαμα σε επίπεδα δάπεδα ή σε επιφάνειες με κλίση
- Υψηλή μηχανική αντοχή και αντοχή σε απότριψη
- Τελική στρώση με δυνατότητα κυκλοφορίας, ανθεκτική σε απότριψη
- Κατάλληλο για ενδοδαπέδια θέρμανση (με νερό ή ηλεκτρικά συστήματα)
- Μπορεί να επικαλυφθεί με εποξειδικά, πολυουρεθανικά ή υβριδικά συστήματα διάστρωσης δαπέδων μετά από 18 ώρες
- Κατάλληλο για εξωτερική χρήση με εφαρμογή κατάλληλων προϊόντων εμποτισμού/επιστρώσεων



### ΚΑΤΑΝΑΛΩΣΗ

~ 2,05 kg σκόνης/m<sup>2</sup>/mm πάχους στρώσης

ΚΩΔΙΚΟΣ	#	ΠΕΡΙΓΡΑΦΗ	ΣΥΣΚΕΥΑΣΙΑ	ΠΛΤ.	ΕΛΑΧ.ΠΑΡ.	€	Μ.Τ.
591126			σακί 25kg	42		31,82	τμχ

## SikaScreed®-1 (GR)

Έτοιμο για χρήση κονίαμα διάστρωσης δαπέδων πριν την επικόλληση κεραμικών πλακιδίων και parquet



### ΕΦΑΡΜΟΓΕΣ

- Για κονιάματα δαπέδων πάχους 2 έως 6 cm σε χώρους βιομηχανικής χρήσης και κτιριακές κατασκευές
- Μπορεί να επικαλυφθεί με πλακάκια, parquet ή ελαστικές επικαλύψεις δαπέδων.
- Για διάστρωση δαπέδων όπου θα γίνει εγκατάσταση συστήματος ενδοδαπέδιας θέρμανσης, με εγκλιβωτισμό σωληνώσεων νερού ή πηνίων
- Εφαρμόσιμο σε χώρους βιομηχανικών εφαρμογών, γραφεία, εμπορικά καταστήματα, κ.τ.λ.

### ΧΑΡΑΚΤΗΡΙΣΤΙΚΑ

- Έτοιμο για χρήση, ιδανικό για περιπτώσεις όπου δεν είναι εφικτή η διαχείριση πρώτων υλών (τσιμέντο, άμμος, τροφοδοσία νερού), όπως σε περιορισμένους χώρους, ιστορικά κέντρα πόλεων, κ.τ.λ.
- Ωριμάζει χωρίς συρρίκνωση
- Πολύ καλό φινιρίσμα
- Ταχείας ωρίμανσης

### ΚΑΤΑΝΑΛΩΣΗ

18 - 20 kg/m<sup>2</sup> ανά cm πάχους στρώσης



ΚΩΔΙΚΟΣ	#	ΠΕΡΙΓΡΑΦΗ	ΣΥΣΚΕΥΑΣΙΑ	ΚΒΤ.	ΠΛΤ.	ΕΛΑΧ.ΠΑΡ.	€	Μ.Τ.
681379			σακί 25kg		50		11,53	τμχ



\* Υλικά κατόπιν παραγγελίας

\* Υλικά κατόπιν παραγγελίας



## Sikafloor®-3 QuartzTop

Έγχρωμος σκληρυντής δαπέδων σκυροδέματος, ορυκτής βάσης

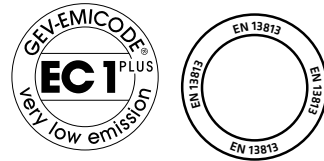

### ΕΦΑΡΜΟΓΕΣ

- Για δημιουργία μονολιθικών δαπέδων σκυροδέματος, ανθεκτικών σε φθορά. Με την επίταση και ενσωμάτωσή του στην επιφάνεια φρέσκου σκυροδέματος δημιουργείται λεία, ανθεκτική σε τριβή επιφάνεια.
- Τυπικές εφαρμογές του σε: αποθήκες, εργοστάσια, εμπορικά κέντρα και οπουδήποτε απαιτείται παραγωγή δαπέδου ανθεκτικού σε απότριψη και φθορά.

### ΧΑΡΑΚΤΗΡΙΣΤΙΚΑ

- Μεσαία κατηγορία αντοχής σε απότριψη
- Ανθεκτικό σε κρούση
- Μειωμένη παραγωγή σκόνης μετά την εφαρμογή του
- Οικονομικά αποδοτικός επιφανειακός σκληρυντής δαπέδων
- Ταχεία εφαρμογή
- Αυξημένη αντοχή σε διαρροές λαδιών και γράσου
- Εργοστασιακή ανάμειξη συστατικών, με εξασφαλισμένη ποιότητα τελικού προϊόντος
- Τελική επιφάνεια εύκολη στον καθαρισμό
- Ευρεία χρωματική γκάμα επιλογών

### ΚΑΤΑΝΑΛΩΣΗ

~4-5kg/m<sup>2</sup>



## Sikafloor®-931 Finishing Aid

Βελτιωτικό συμπύκνωσης & φινιρίσματος για δάπεδα σκυροδέματος

### ΕΦΑΡΜΟΓΕΣ

- Ταχύτερη & βελτιωμένη εργασία επιπέδωσης και φινιρίσματος βιομηχανικού δαπέδου
- Δημιουργία πιο πυκνής, ανθεκτικής & γυαλιστερής τελικής επιφάνειας
- Αύξηση διαθέσιμου χρόνου φινιρίσματος βιομηχανικού δαπέδου

### ΧΑΡΑΚΤΗΡΙΣΤΙΚΑ

- Βελτιώνει την εργασιμότητα και το φινίρισμα
- Μειώνει τον κίνδυνο αποκόλλησης
- Αυξάνει την λάμψη και την πυκνότητα του υποστρώματος
- Βελτιώνει την αντοχή σε απότριψη και την ανθεκτικότητα της επιφάνειας
- Μειώνει την συρρίκνωση και την τάση προς ρηγμάτωση
- Επιβραδύνει το ρυθμό απώλειας υγρασίας

### ΚΑΤΑΝΑΛΩΣΗ

25-70ml /m<sup>2</sup> ανά εφαρμογή



ΚΩΔΙΚΟΣ	#	ΠΕΡΙΓΡΑΦΗ	ΣΥΣΚΕΥΑΣΙΑ	ΚΒΤ.	ΠΛΤ.	ΕΛΑΧ.ΠΑΡ.	€	Μ.Τ.
500157		σκόνη, γκρι	σακί 25kg		48		14,85	τμχ

ΚΩΔΙΚΟΣ	#	ΠΕΡΙΓΡΑΦΗ	ΣΥΣΚΕΥΑΣΙΑ	ΚΒΤ.	ΠΛΤ.	ΕΛΑΧ.ΠΑΡ.	€	Μ.Τ.
681825			δοχείο 25kg		600		9,72	kg

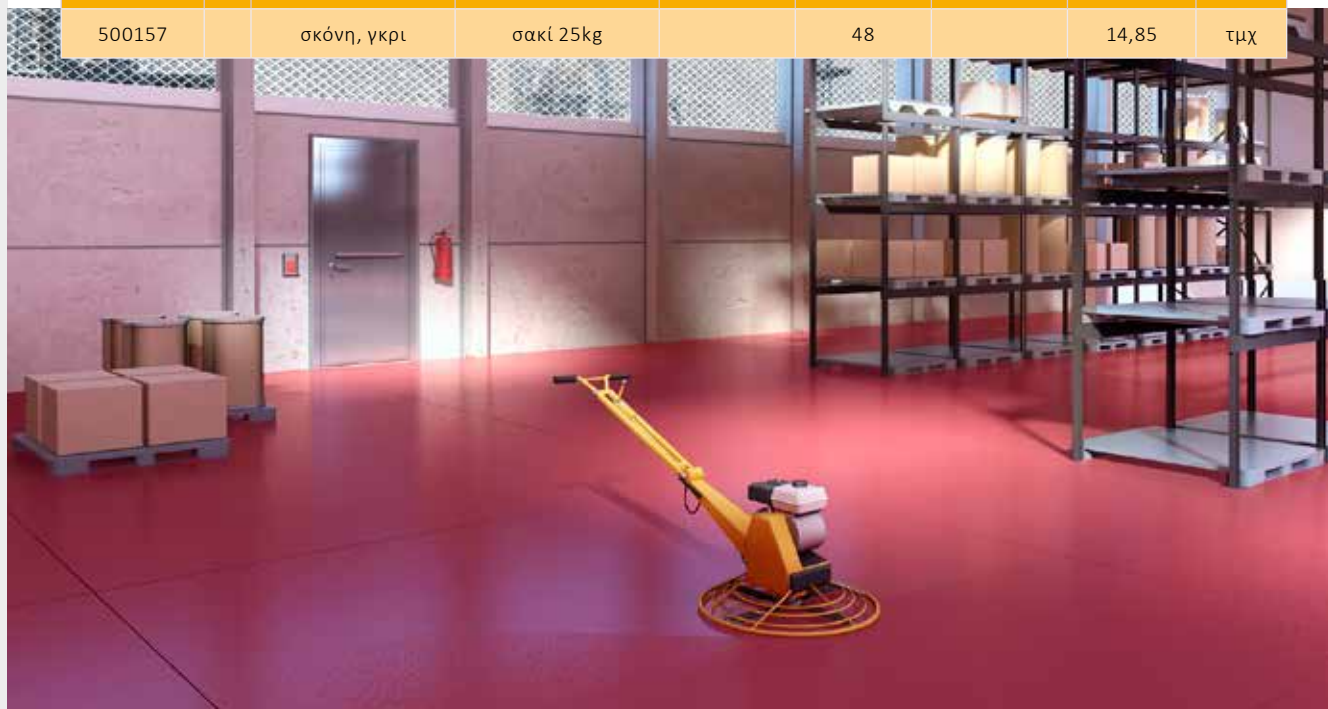

\* Υλικά κατόπιν παραγγελίας

\* Υλικά κατόπιν παραγγελίας

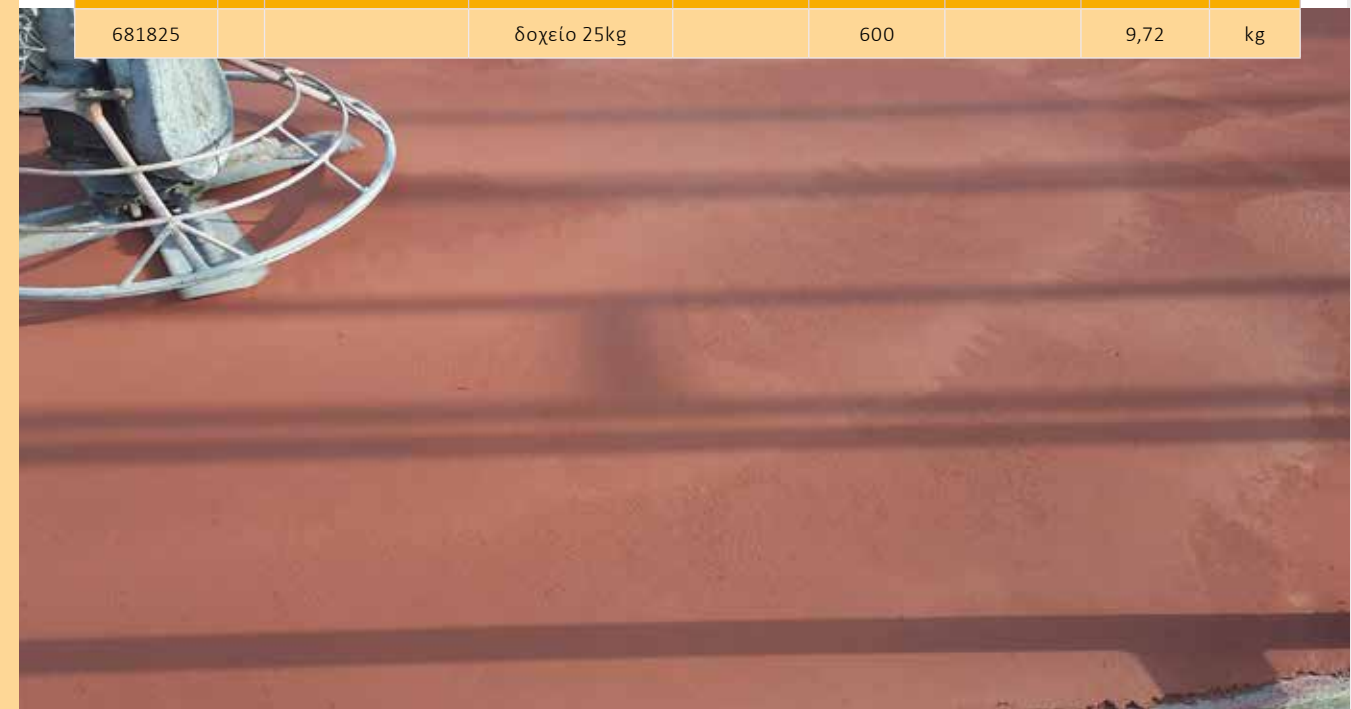



## Purigo®-I 100

Εμποτισμός και επιφανειακή σταθεροποίηση δαπέδων σκυροδέματος

### ΕΦΑΡΜΟΓΕΣ

- Ως σφραγιστικό επιφάνειας με στόχο τη μείωση της παραγωγής σκόνης σε παλαιά και νέα δάπεδα τσιμεντοειδούς βάσης
- Για μείωση της απορροφητικότητας του σκυροδέματος

Εφαρμόζεται σε:

- Σοφίτες
- Βοηθητικούς χώρους υπογείων
- Αποθήκες
- Χώρους στάθμευσης με ελαφρά καταπόνηση
- Εμπορικά καταστήματα
- Υποστρώματα κολυμβητών δαπέδων

### ΧΑΡΑΚΤΗΡΙΣΤΙΚΑ

- Υδατικής βάσης
- Έτοιμο προς εφαρμογή
- Περιορίζει την παραγωγή σκόνης
- Περιορίζει την απορροφητικότητα κατά την επαφή με υγρά, λάδια και λιπαρές ουσίες
- Καλή αντοχή σε απότριψη
- Ευκολία καθαρισμού
- Άοσμο

### ΚΑΤΑΝΑΛΩΣΗ

~0,15-0,25kg/m<sup>2</sup>/στρώση



ΚΩΔΙΚΟΣ	#	ΠΕΡΙΓΡΑΦΗ	ΣΥΣΚΕΥΑΣΙΑ	ΠΛΤ.	€	Μ.Τ.
5031		υγρό, υπόλευκο	δοχείο 5kg	540	4,75	kg

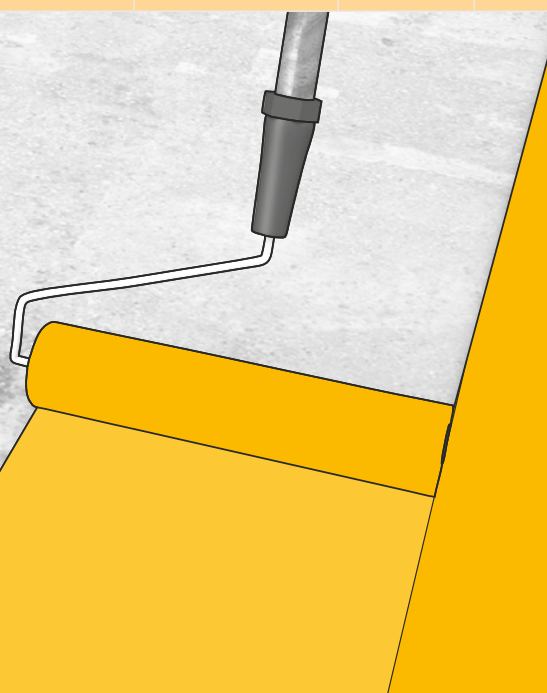

\* Υλικά κατόπιν παραγγελίας

\* Υλικά κατόπιν παραγγελίας

## Sikafloor® ProSeal-22 & Sikafloor® ProSeal W

Εμποτισμός επιφανειακής ωρίμανσης και σφράγισης δαπέδων σκυροδέματος



### ΕΦΑΡΜΟΓΕΣ

Χρησιμοποιείται για βέλτιστη ωρίμανση και σφράγιση δαπέδων νωπού σκυροδέματος.

- Βελτιωτικό ωρίμανσης με στόχο τον περιορισμό της επιφανειακής ξήρανσης και ρηγμάτωσης
- Για σωστή ωρίμανση και σφράγιση κατόπιν εφαρμογής των επιφανειακών σκληρυντών δαπέδου Sikafloor®
- Δεσμευτικό σκόνης και βελτιωτικό της αντοχής σε απότριψη των υφιστάμενων επιφανειών σκυροδέματος
- Κατάλληλο για εσωτερική και εξωτερική εφαρμογή

### ΧΑΡΑΚΤΗΡΙΣΤΙΚΑ

- Εξαιρετική διαδικασία ωρίμανσης-ενυδάτωσης
- Βοηθά στη μείωση παραγωγής σκόνης
- Καλή αντοχή σε απότριψη
- Καλή πρόσφυση σε παλιό και νέο σκυρόδεμα
- Εύκολη εφαρμογή με ψεκασμό ή ρολό



### ΚΑΤΑΝΑΛΩΣΗ

0,1-0,2 l/m<sup>2</sup>/στρώση

### Sikafloor® ProSeal-22

ΚΩΔΙΚΟΣ	#	ΠΕΡΙΓΡΑΦΗ	ΣΥΣΚΕΥΑΣΙΑ	ΠΛΤ.	€	Μ.Τ.
78158		υγρό, διαφανές	δοχείο 25lt	450	12,31	lt
85212			βαρέλι 200lt	400	10,99	lt

### Sikafloor® ProSeal W

83637		υγρό, διαφανές	Δοχείο 25Lt	450	7,36	lt
85210			Βαρέλι 200Lt	400	6,90	lt

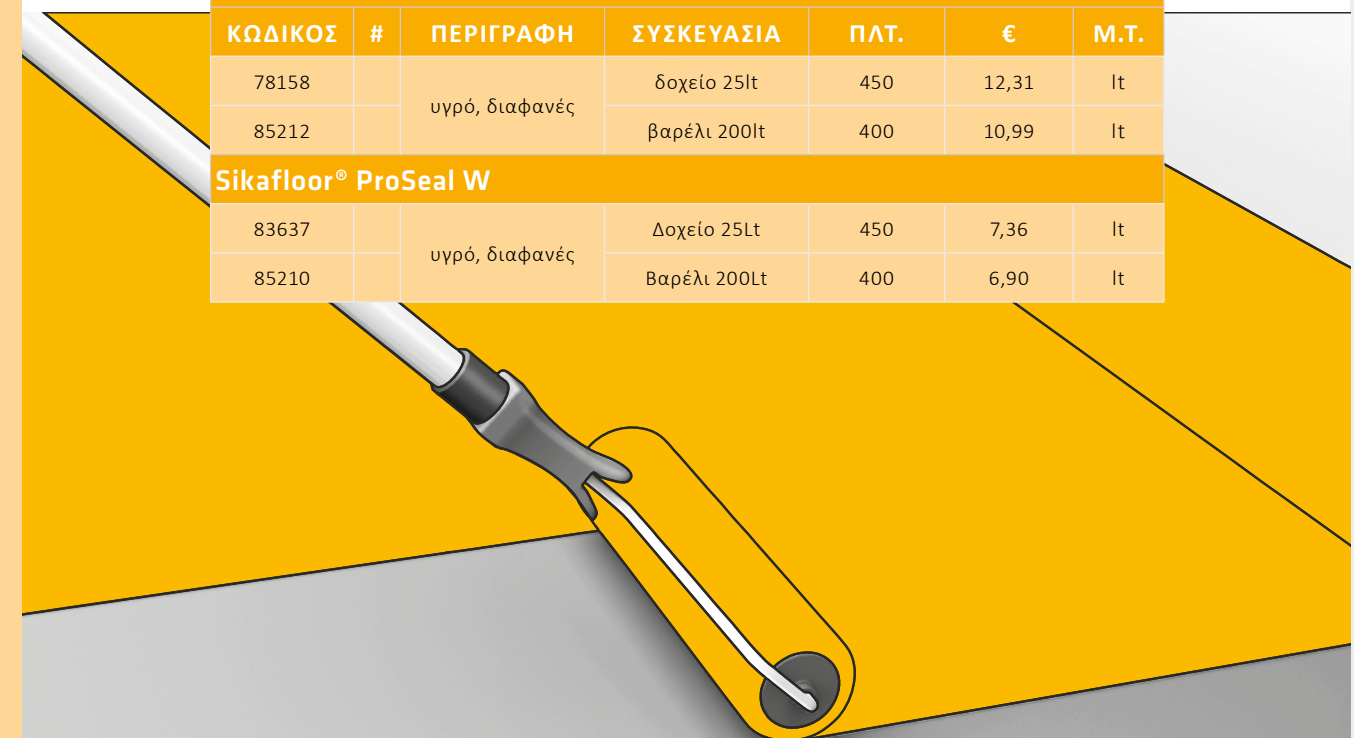



## Sikagard®-750 Deco EpoCem

Με διακοσμητική υφή, εποξειδικά τροποποιημένο τσιμεντοειδές κονίαμα 3 συστατικών για επιστρώσεις δαπέδων

### ΕΦΑΡΜΟΓΕΣ

- Ως διακοσμητικό κονίαμα φινιρίσματος
- Κατάλληλο σε οριζόντιες επιφάνειες
- Εφαρμογή σε νέες κατασκευές και ανακαινίσεις

### ΧΑΡΑΚΤΗΡΙΣΤΙΚΑ

- Ιδιαίτερα χαμηλών εκπομπών ΠΟΕ (VOC)
- Άνετη αίσθηση βατότητας και κυκλοφορίας
- Ζεστό πάτημα
- Μόνιμα ελαστικό
- Καλή μηχανική αντοχή
- Ιδιαίτερα υψηλής αντοχής σε κιτρινισμό
- Εφικτοί διάφοροι διακοσμητικοί σχεδιασμοί χάρις στο ειδικό μείγμα χρωστικών
- Εύκολη στην εφαρμογή
- Περιορισμένες απαιτήσεις συντήρησης

### ΚΑΤΑΝΑΛΩΣΗ

~1,9 - 4,6kg/m<sup>2</sup>



ΚΩΔΙΚΟΣ	#	ΠΕΡΙΓΡΑΦΗ	ΣΥΣΚΕΥΑΣΙΑ	ΠΛΤ.	ΕΛΑΧ.ΠΑΡ.	€	Μ.Τ.
			σετ 21kg, Συστ.(A+B+C)			4,11	kg
566040		υγρό, άχρωμο	δοχείο 1,14kg, Συστ. Α	601,92		14,10	kg
1341		υγρό, άχρωμο	δοχείο 2,86kg, Συστ. Β	411,84		10,90	kg
107303		Sikagard-750 Deco EpoCem (C)	σακί 17kg, Συστ. C	850		2,30	kg

\* Υλικά κατόπιν παραγγελίας

## SikaDecor®-801 Nature

Διακοσμητικό έγχρωμο μικροτσιμέντο πάχους εφαρμογής 0,1-1mm

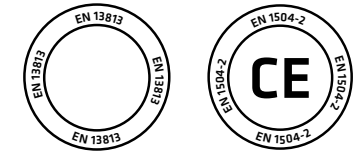

### ΕΦΑΡΜΟΓΕΣ

- Διακοσμητικές και ενιαίες επιστρώσεις σε δάπεδα και τοίχους
- Κατάλληλο για τσιμεντοειδή υποστρώματα και υποστρώματα γύψου
- Για οικίες, γραφεία, κ.τ.λ.
- Διακοσμητική επίστρωση σε χώρους καταστημάτων, ιδιωτικές κατοικίες, δημόσια κτίρια με ελαφριά καταπόνηση

### ΧΑΡΑΚΤΗΡΙΣΤΙΚΑ

- Προζυγισμένες συσκευασίες
- Καλή αντοχή σε υπεριώδη ακτινοβολία
- Εξαιρετική εργασιμότητα
- Υψηλή πρόσφυση στα περισσότερα συνήθη υποστρώματα
- Ταχεία εφαρμογή
- Υψηλό αισθητικό και διακοσμητικό αποτέλεσμα
- Διαπνέον

### ΚΑΤΑΝΑΛΩΣΗ

~ 1,75kg/m<sup>2</sup>/mm



ΚΩΔΙΚΟΣ	#	ΣΥΣΚΕΥΑΣΙΑ	ΚΒΤ.	ΠΛΤ.	ΕΛΑΧ.ΠΑΡ.	€	Μ.Τ.
466576		δοχείο 13kg, συστ. (A+B)		429		4,92	kg

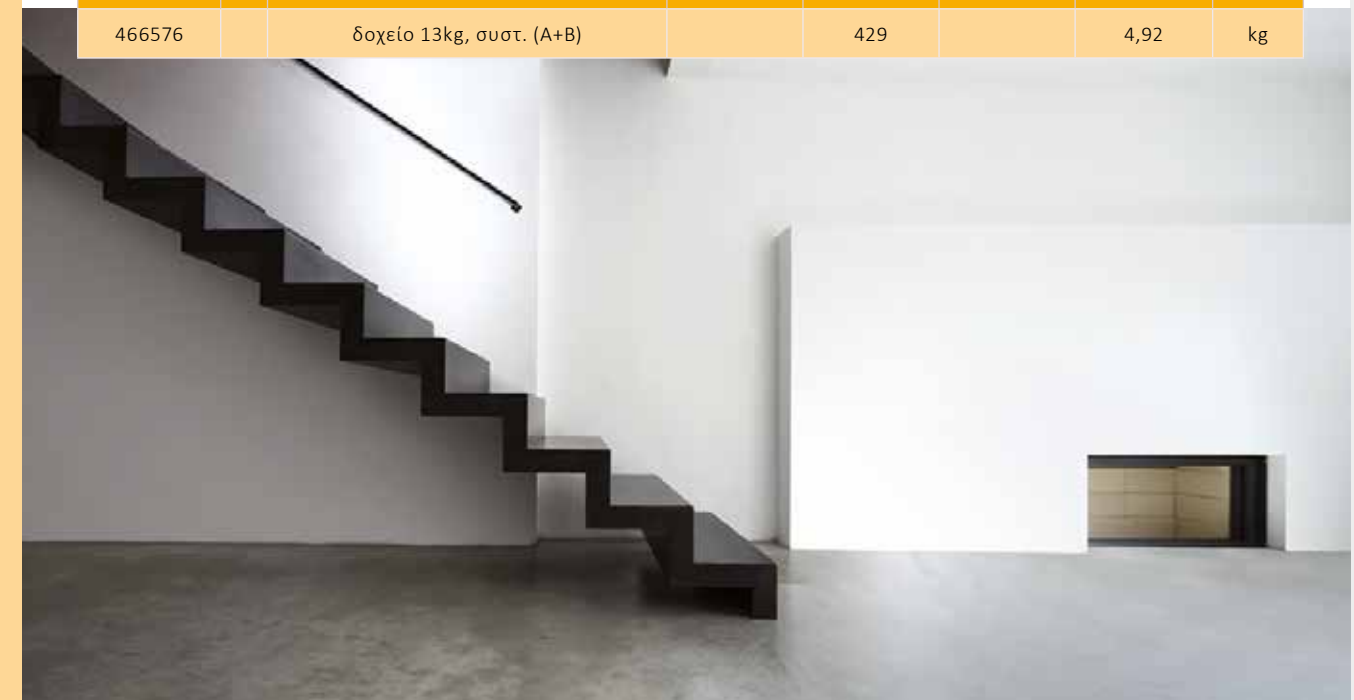

\* Υλικά κατόπιν παραγγελίας



Διάταξη συστήματος **SikaDecor®**

4. ΣΤΡΩΣΗ ΣΦΡΑΓΙΣΗΣ:  
Sikafloor®-410 ή Sikafloor®-304 W
3. ΣΤΡΩΣΗ ΔΙΑΚΟΣΜΗΣΗΣ:  
1 ή 2 στρώσεις SikaDecor®-801 Nature
2. ΣΤΡΩΣΗ ΕΞΟΜΑΛΥΝΣΗΣ:  
2 x SikaDecor®-803 Plus  
& Πλέγμα Sika® Fibernet
1. ΑΣΤΑΡΙ:  
SikaTop®-10 ή Sika® Primer-11 W+

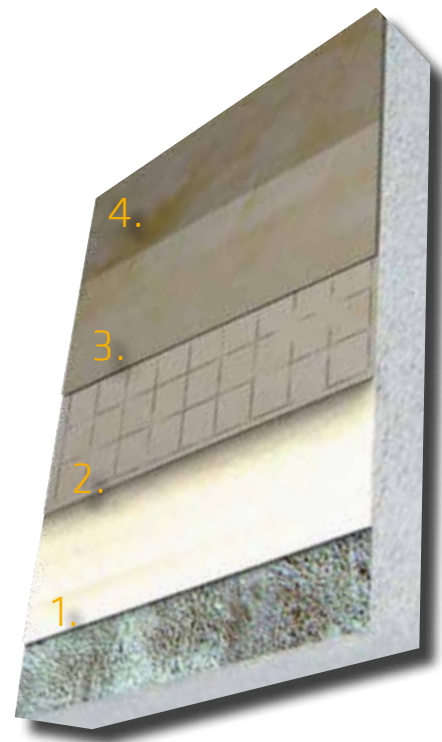
Χρωματολόγιο **SikaDecor®**

01. Silver	12. Nacre	22. Antarctica	32. Lime
02. Pearl	13. Sand	23. Ocean	33. Lemon
03. Arena	14. Land	24. Marine	34. Peach
04. White	15. Bahia	25. Adriatic	35. Tangerine
05. Bone	16. Wheat	26. Turquoise	36. Strawberry
06. Ivory	17. Vanilla	27. Jade	37. Chocolate
07. Nickel	18. Clay	28. Emerald	38. Shabby Chic Rose
08. Rhodium	19. Mud	29. Moss	39. Mallow
09. Forja	20. Tile	30. Fern	40. Lavender
10. Grey Marengo	21. Terracota	31. Clover	41. Sandalwood
11. Steel			

\* Υλικά κατόπιν παραγγελίας

\* Υλικά κατόπιν παραγγελίας

**SikaDecor®-803 Plus**

Στρώση εξομάλυνσης για το σύστημα τσιμεντοειδών διακοσμητικών δαπέδων SikaDecor®

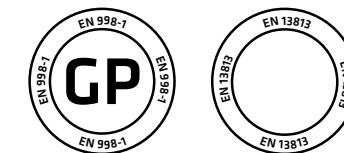
**ΕΦΑΡΜΟΓΕΣ**

- Επιπέδωση και αποκατάσταση επιφάνειας πριν την εφαρμογή διακοσμητικών μικροτσιμέντων
- Για υποστρώματα όπως:
  - Τσιμεντοειδή κονιάματα και σκυρόδεμα
  - Τούβλα
  - Τοίχοι επικαλυμμένοι με κεραμικά πλακίδια

**ΧΑΡΑΚΤΗΡΙΣΤΙΚΑ**

- Προ-ζυγισμένες συσκευασίες
- Εύκολο στην εφαρμογή
- Μειωμένη συρρίκνωση

**ΚΑΤΑΝΑΛΩΣΗ**

~2,0kg σκόνης/m<sup>2</sup>/mm πάχους στρώσης



ΚΩΔΙΚΟΣ	#	ΠΕΡΙΓΡΑΦΗ	ΣΥΣΚΕΥΑΣΙΑ	ΠΛΤ.	ΕΛΑΧ.ΠΑΡ.	€	Μ.Τ.
			σετ 30kg, συστ. (A+B)			2,99	kg
467928		υγρό, γαλακτώδες	δοχείο 5kg, συστ.Α	540		4,94	kg
558424		σκόνη, λευκή	σακί 25kg, συστ.Β	50		65,04	τμχ





## SikaDecor® Color

Υγρή χρωστική για το σύστημα SikaDecor®

ΚΩΔΙΚΟΣ	#	ΠΕΡΙΓΡΑΦΗ	ΣΥΣΚΕΥΑΣΙΑ	ΚΙΒΩΤΙΟ	ΠΑΛΕΤΑ	ΕΛΑΧ.ΠΑΡ.	ΤΙΜΗ(€)	Μ.Τ.
554985		1 Silber/Plata/Silver	τμχ.0,5lt	6 τμχ.	768	τεμάχιο	7,40	τμχ.
554984	*	2 Perle/Perla/Pearl	τμχ.0,5lt	6 τμχ.	768	τεμάχιο	9,10	τμχ.
554795	*	3 Arena/Albero	τμχ.0,5lt	6 τμχ.	768	τεμάχιο	10,48	τμχ.
554983		4 White/Weiss	τμχ.0,5lt	6 τμχ.	768	τεμάχιο	9,86	τμχ.
554924		5 Altweiss/Bone/Hueso	τμχ.0,5lt	6 τμχ.	768	τεμάχιο	7,35	τμχ.
554987		6 Ivory/Marfil/Eflenbein	τμχ.0,5lt	6 τμχ.	768	τεμάχιο	7,35	τμχ.
554990		7 nickel/niquel	τμχ.0,5lt	6 τμχ.	768	τεμάχιο	7,35	τμχ.
554989		8 Rhodium/Rodio	τμχ.0,5lt	6 τμχ.	768	τεμάχιο	7,35	τμχ.
554982		9 Schmiede/Forja	τμχ.0,5lt	6 τμχ.	768	τεμάχιο	13,22	τμχ.
554991	*	10 grey marengo	τμχ.0,5lt	6 τμχ.	768	τεμάχιο	9,88	τμχ.
554988		11 steel/stahl	τμχ.0,5lt	6 τμχ.	768	τεμάχιο	7,37	τμχ.
468340	*	12 Nacar/Nacre	τμχ.0,5lt	6 τμχ.	768	τεμάχιο	7,36	τμχ.
554925		13 sand	τμχ.0,5lt	6 τμχ.	768	τεμάχιο	8,03	τμχ.
568318	*	14 land	τμχ.0,5lt	6 τμχ.	768	τεμάχιο	9,86	τμχ.
468305	*	15 Bahía	τμχ.0,5lt	6 τμχ.	768	τεμάχιο	11,36	τμχ.
468333	*	16 Trigo/Wheat	τμχ.0,5lt	6 τμχ.	768	τεμάχιο	9,86	τμχ.
568319	*	17 vanilla	τμχ.0,5lt	6 τμχ.	768	τεμάχιο	8,08	τμχ.
468346	*	18 clay	τμχ.0,5lt	6 τμχ.	768	τεμάχιο	30,02	τμχ.
468429	*	19 Barro/Mud	τμχ.0,5lt	6 τμχ.	768	τεμάχιο	18,47	τμχ.
468307	*	20 tile/ziegel	τμχ.0,5lt	6 τμχ.	768	τεμάχιο	14,33	τμχ.
468337	*	21 Terracota	τμχ.0,5lt	6 τμχ.	768	τεμάχιο	20,16	τμχ.
730584	*	22 Antarctica/ Antarktis	τμχ.0,5lt	6 τμχ.	768	τεμάχιο	11,28	τμχ.
468308	*	23 Ocean/Ozean	τμχ.0,5lt	6 τμχ.	768	τεμάχιο	64,06	τμχ.
468352	*	24 marine	τμχ.0,5lt	6 τμχ.	768	τεμάχιο	53,04	τμχ.
468338	*	25 Adriático/Adriatic	τμχ.0,5lt	6 τμχ.	768	τεμάχιο	43,06	τμχ.
468309	*	26 turquoise	τμχ.0,5lt	6 τμχ.	768	τεμάχιο	11,28	τμχ.
468314	*	28Emerald/Esmeralda	τμχ.0,5lt	6 τμχ.	768	τεμάχιο	20,01	τμχ.
468315	*	29 Moss/Moos/Musgo	τμχ.0,5lt	6 τμχ.	768	τεμάχιο	14,27	τμχ.
468316	*	30 Helecho/Fern	τμχ.0,5lt	6 τμχ.	768	τεμάχιο	64,41	τμχ.
468317	*	31 Trebol/Clover	τμχ.0,5lt	6 τμχ.	768	τεμάχιο	53,2	τμχ.
468336	*	32 lime/limette	τμχ.0,5lt	6 τμχ.	768	τεμάχιο	29,97	τμχ.
468341	*	33 lemon/zitrone	τμχ.0,5lt	6 τμχ.	768	τεμάχιο	43,07	τμχ.
468342	*	34 Melocotón/Peach	τμχ.0,5lt	6 τμχ.	768	τεμάχιο	43,05	τμχ.
468318	*	35 mandarine/Tangerine	τμχ.0,5lt	6 τμχ.	768	τεμάχιο	43,09	τμχ.
554926	*	36 Strawberry/Madrono	τμχ.0,5lt	6 τμχ.	768	τεμάχιο	14,36	τμχ.
468343	*	37 chocolate/Schoko	τμχ.0,5lt	6 τμχ.	768	τεμάχιο	9,82	τμχ.
554986	*	38 Shabby chic rosa	τμχ.0,5lt	6 τμχ.	768	τεμάχιο	7,35	τμχ.
468353	*	39 mallow/malve	τμχ.0,5lt	6 τμχ.	768	τεμάχιο	14,22	τμχ.
468348	*	40 Levendel/Levanda	τμχ.0,5lt	6 τμχ.	768	τεμάχιο	19,93	τμχ.
468345	*	41 sandalwood/sandale	τμχ.0,5lt	6 τμχ.	768	τεμάχιο	29,95	τμχ.

## Sikafloor®-150

2-συστατικών εποξειδικό αστάρι, κονίαμα επιπέδωσης και εξομάλυνσης

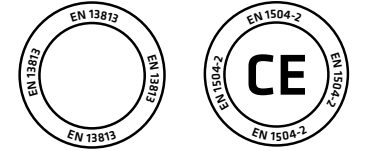

### ΕΦΑΡΜΟΓΕΣ

- Ως αστάρι υποστρωμάτων από σκυρόδεμα, τσιμεντοκονιάματα και εποξειδικά κονιάματα
- Για κανονικές έως πολύ απορροφητικές επιφάνειες
- Αστάρι για τα εποξειδικά και πολυουρεθαιικά δάπεδα της Sika
- Συγκολλητικό μέσο κονιαμάτων εξομάλυνσης και διάστρωσης
- Για εσωτερική και εξωτερική χρήση

### ΧΑΡΑΚΤΗΡΙΣΤΙΚΑ

- Χαμηλού ιξώδους
- Καλή δυνατότητα διείσδυσης
- Υψηλή δύναμη πρόσφυσης
- Εύκολο στην εφαρμογή
- Μικροί χρόνοι αναμονής
- Πολλαπλών χρήσεων

### ΚΑΤΑΝΑΛΩΣΗ

- Ως αστάρι: 0,3-0,5kg/m<sup>2</sup>
- Ως κονίαμα: 1,4-2,2kg/m<sup>2</sup> (ανάλογα με το πάχος στρώσης)



ΚΩΔΙΚΟΣ	#	ΠΕΡΙΓΡΑΦΗ	ΣΥΣΚΕΥΑΣΙΑ	ΠΛΤ.	ΕΛΑΧ.ΠΑΡ.	€	Μ.Τ.
601603		Διαφανές	δοχείο 10kg, Συστ. (A+B)	300		23,31	kg
		Διαφανές	δοχείο 25kg, Συστ. (A+B)			20,86	kg
579477			δοχείο 18,5kg, Συστ. A	388,5		20,53	kg
579473			δοχείο 6,5kg, Συστ. B	390		21,81	kg

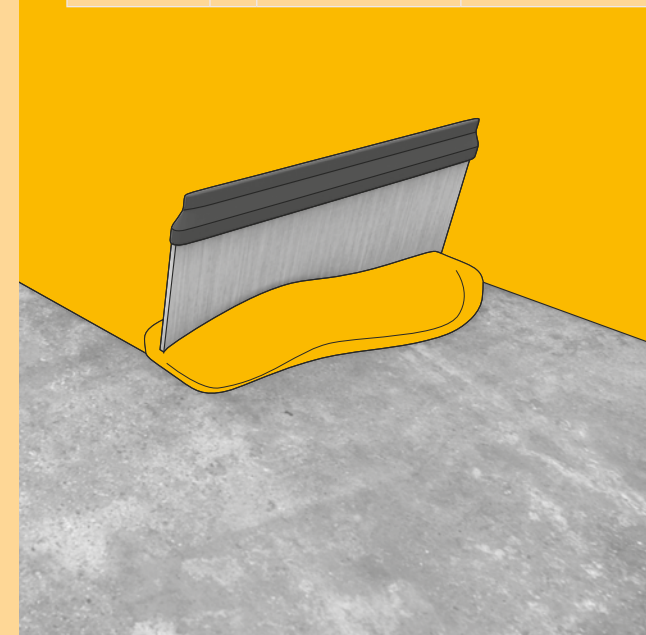

\* Υλικά κατόπιν παραγγελίας

\* Υλικά κατόπιν παραγγελίας



## Sikafloor®-151

2-συστατικών εποξειδικό αστάρι, κονίαμα εξομάλυνσης, ενδιάμεση στρώση και κονίαμα διάστρωσης

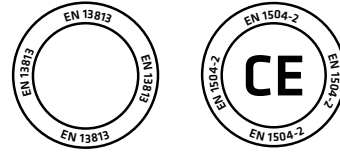

### ΕΦΑΡΜΟΓΕΣ

- Αστάρι για υποστρώματα από σκυρόδεμα, τσιμεντοκονιάματα και εποξειδικά κονιάματα
- Για χαμηλής έως μέτριας απορροφητικότητας υποστρώματα
- Αστάρι για τα οικονομικά συστήματα δαπέδων Sikafloor®-263 SL N και Sikafloor®-264 N
- Συγκολλητικό μέσο κονιαμάτων εξομάλυνσης και διάστρωσης

### ΧΑΡΑΚΤΗΡΙΣΤΙΚΑ

- Χαμηλού ιξώδους
- Καλή δυνατότητα διείσδυσης
- Εξαιρετική πρόσφυση
- Εύκολο στην εφαρμογή
- Μικροί χρόνοι αναμονής
- Πολλαπλών χρήσεων

### ΚΑΤΑΝΑΛΩΣΗ

- Ως αστάρι: 0,35-0,55 kg/m<sup>2</sup>
- Ως κονίαμα: 1,7-2,2kg/m<sup>2</sup> (ανάλογα με το πάχος στρώσης)

ΚΩΔΙΚΟΣ	#	ΠΕΡΙΓΡΑΦΗ	ΣΥΣΚΕΥΑΣΙΑ	ΠΛΤ.	ΕΛΑΧ.ΠΑΡ.	€	Μ.Τ.
		Διαφανές	δοχείο 30kg Συστ. (A+B)			13,31	kg
579484			δοχείο 25,5kg, Συστ. A	535,5		11,70	kg
579481			δοχείο 4,5kg, Συστ. B	270		22,42	kg

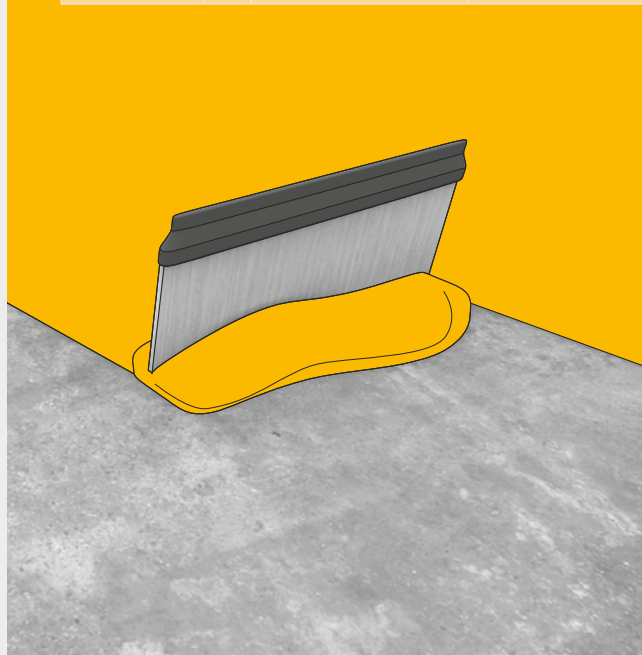

\* Υλικά κατόπιν παραγγελίας

\* Υλικά κατόπιν παραγγελίας

## Sikafloor®-54 Booster

Επιταχυντής για αστάρια εποξειδικής βάσης

### ΕΦΑΡΜΟΓΕΣ

- Επιταχυντής για συντόμευση των χρόνων ωρίμανσης των προϊόντων Sikafloor®-150/-151/-156/-161/-160/-264 N ή Sika® Primer MB
- Εφαρμογές διάστρωσης δαπέδων σε νέα κτίρια και σε εργασίες επισκευών και αποκατάστασης

### ΧΑΡΑΚΤΗΡΙΣΤΙΚΑ

- Εύκολη προσθήκη και ανάμιξη με τις εποξειδικές ρητίνες Sikafloor®

### ΚΑΤΑΝΑΛΩΣΗ

- Sikafloor®-150/-156 /-160/ Sika® Primer MB: Προσθέστε 300 g (2 δοχεία) ανά 10 kg μείγματος ρητίνης
- Sikafloor®-151/-161/-264 N: Προσθέστε 150 g (1 δοχείο) ανά 10 kg μείγματος ρητίνης



ΚΩΔΙΚΟΣ	#	ΠΕΡΙΓΡΑΦΗ	ΣΥΣΚΕΥΑΣΙΑ	ΚΒΤ.	ΠΛΤ.	ΕΛΑΧ.ΠΑΡ.	€	Μ.Τ.
525843		υγρό	τμχ. 150ml	10 τμχ	2520		21,37	τμχ

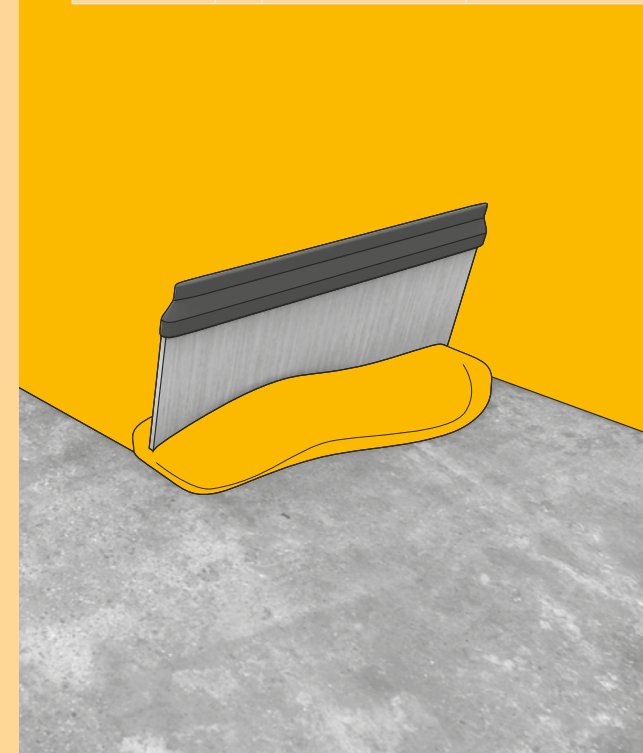



## Sikafloor®-264 N

2-συστατικών, έγχρωμη εποξειδική βαφή υψηλής δομής και τελική στρώση σφράγισης

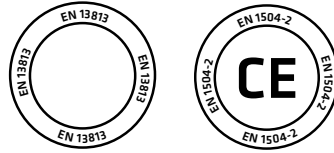

### ΕΦΑΡΜΟΓΕΣ

- Σύστημα επίστρωσης δαπέδων υψηλής δομής για υποστρώματα σκυροδέματος και τσιμεντοειδών κονιαμάτων με κανονική έως μεσαία αντοχή σε φθορά, όπως π.χ. σε χώρους αποθήκευσης και συναρμολόγησης, εργαστήρια, συνεργεία επισκευών, γκαράζ και ράμπες φόρτωσης
- Τελική βαφή / στρώση σφράγισης για αντιολισθητικά συστήματα δαπέδων με επίταση, όπως σε πολυώροφους και υπόγειους χώρους στάθμευσης αυτοκινήτων, χώρους συντήρησης και επισκευών, χώρους συντήρησης και επεξεργασίας υγρών διεργασιών, όπως π.χ. στη βιομηχανία αναψυκτικών και τροφίμων

### ΧΑΡΑΚΤΗΡΙΣΤΙΚΑ

- Καλή χημική και μηχανική αντοχή
- Εύκολο στην εφαρμογή
- Αδιαπέραστο από υγρά
- Γυαλιστερή επιφάνεια
- Δυνατότητα δημιουργίας αντιολισθητικής επιφάνειας
- Μόνο για εσωτερική χρήση



### ΚΑΤΑΝΑΛΩΣΗ

- Ως βαφή με ρολό: 0,25-0,30 kg/m<sup>2</sup>
- Ως αυτοεπιπεδούμενο ρητινοκονίαμα: 0,9-1,2 kg/m<sup>2</sup>/mm

ΚΩΔΙΚΟΣ	#	ΠΕΡΙΓΡΑΦΗ	ΣΥΣΚΕΥΑΣΙΑ	ΠΛΤ.	ΕΛΑΧ.ΠΑΡ.	€	Μ.Τ.
	*	RAL 7032&7035	δοχείο 10kg Συστ. (A+B)			17,75	kg
	*	παστέλ αποχρώσεις	δοχείο 10kg Συστ. (A+B)			18,81	kg
	*	έντονες αποχρώσεις	δοχείο 10kg Συστ. (A+B)			21,13	kg
	*	RAL 7032&7035	δοχείο 7,9 kg Συστ. A	355,5		15,50	kg
	*	παστέλ αποχρώσεις	δοχείο 7,9 kg Συστ. A	355,5		16,85	kg
	*	έντονες αποχρώσεις	δοχείο 7,9 kg Συστ. A	355,5		19,78	kg
548673		RAL 7032/7035	δοχείο 2,1kg Συστ. B	235,2		26,19	kg
		RAL 7032/7035	Σετ 30kg, Συστ. (A+B)			13,83	kg
	*	παστέλ αποχρώσεις	Σετ 30kg, Συστ. (A+B)			15,58	kg
	*	έντονες αποχρώσεις	Σετ 30kg, Συστ. (A+B)			17,16	kg
		RAL 7032/7035	Δοχείο 23,7, Συστ. A	497,7		12,18	kg
	*	παστέλ αποχρώσεις	Δοχείο 23,7, Συστ. A	497,7		14,39	kg
	*	έντονες αποχρώσεις	Δοχείο 23,7, Συστ. A	497,7		16,39	kg
538616		RAL 7032/7035	Δοχείο 6,3kg, Συστ. B	378		20,05	kg

Σε απόθεμα, Σετ 30kg σε RAL 7032/7035

\* Γλυκά κατόπιν παραγγελίας

\* Γλυκά κατόπιν παραγγελίας

## Sikafloor®-2640

Ταχείας ωρίμανσης, έγχρωμη εποξειδική βαφή δαπέδων και τελική στρώση σφράγισης υψηλής δομής

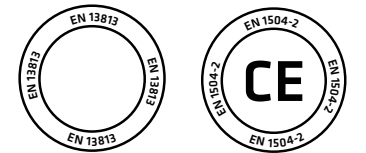

### ΕΦΑΡΜΟΓΕΣ

- Τελική βαφή / στρώση σφράγισης για αντιολισθητικά συστήματα δαπέδων με επίταση, όπως σε πολυώροφους και υπόγειους χώρους στάθμευσης αυτοκινήτων, χώρους συντήρησης και επισκευών, χώρους συντήρησης και επεξεργασίας υγρών διεργασιών, όπως π.χ. στη βιομηχανία αναψυκτικών και τροφίμων
- Έγχρωμη, ελαφρώς ανάγλυφη βαφή για υποστρώματα σκυροδέματος και τσιμεντοειδών κονιαμάτων με κανονική έως μεσαία αντοχή σε φθορά, όπως π.χ. σε χώρους αποθήκευσης και συναρμολόγησης, εργαστήρια, συνεργεία επισκευών, γκαράζ και ράμπες φόρτωσης

### ΧΑΡΑΚΤΗΡΙΣΤΙΚΑ

- Ταχείας ωρίμανσης
- Αδύναμης οσμής
- Χαμηλών εκπομπών
- Περιορισμένου κιτρινισμού
- Βελτιωμένη συμπεριφορά σε εμφάνιση κηλίδων κατά τη φάση ωρίμανσης (blushing)
- Χωρίς ενώσεις, υψηλού βαθμού υγιεινής
- Καλή μηχανική αντοχή
- Εύκολη εφαρμογή με ρολό και σπάτουλα με λάστιχο
- Γυαλιστερό φινίρισμα



- Δυνατότητα διαμόρφωσης αντιολισθητικής επιφάνειας, ανάλογα με τις απαιτήσεις της εκάστοτε χρήσης
- Χαμηλών απαιτήσεων συντήρησης

### ΚΑΤΑΝΑΛΩΣΗ

~0,3-0,5 kg/m<sup>2</sup>

ΚΩΔΙΚΟΣ	#	ΠΕΡΙΓΡΑΦΗ	ΣΥΣΚΕΥΑΣΙΑ	ΠΛΤ.	ΕΛΑΧ.ΠΑΡ.	€	Μ.Τ.
	*	RAL 7032/7035	δοχείο 30kg Συστ. (A+B)			17,50	kg
	*	παστέλ αποχρώσεις	δοχείο 30kg Συστ. (A+B)			18,47	kg
	*	έντονες αποχρώσεις	δοχείο 30kg Συστ. (A+B)			19,98	kg
	*	RAL 7032/7035	δοχείο 26,7kg, Συστ. A	560,7		14,71	kg
	*	παστέλ αποχρώσεις	δοχείο 26,7kg, Συστ. A	560,7		15,80	kg
	*	έντονες αποχρώσεις	δοχείο 26,7kg, Συστ. A	560,7		17,49	kg
661591		RAL 7032/7035	δοχείο 3,3kg, Συστ. B	198		40,09	kg

▶ 7035 σε απόθεμα



## Sikafloor®-263 SL N

Εποξειδικό αυτοεπιπεδούμενο σύστημα 2-συστατικών

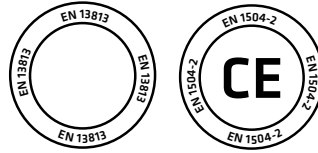

### ΕΦΑΡΜΟΓΕΣ

- Κατάλληλο για αυτοεπιπεδούμενα συστήματα δαπέδων και συστήματα δαπέδων με επίπαση για χρήση σε σκυρόδεμα και τσιμεντοκονιάματα, με κανονική έως μεσαία καταπόνηση φορτίων π.χ. σε αποθηκευτικούς και βιομηχανικούς χώρους, συνεργεία επισκευών, γκαράζ και ράμπες φορτώσεων κ.τ.λ.
- Το σύστημα με επίπαση συστήνεται για υπόγεια πάρκινγκ, χώρους παραγωγής και επεξεργασίας υγρής διαδικασίας, π.χ. σε βιομηχανίες τροφίμων και ποτών, χώρους συντήρησης και επισκευής, κ.τ.λ.



### ΧΑΡΑΚΤΗΡΙΣΤΙΚΑ

- Υψηλή πλήρωση
- Καλή χημική και μηχανική αντοχή
- Εύκολο στην εφαρμογή
- Αδιαπέραστο από υγρά
- Γυαλιστερή επιφάνεια
- Δυνατότητα δημιουργίας αντιολισθητικής επιφάνειας
- Μόνο για εσωτερική χρήση

### ΚΑΤΑΝΑΛΩΣΗ

- Ως αυτοεπιπεδούμενη στρώση: 1,9 kg/m<sup>2</sup>/mm μείγμα (0,95kg/m<sup>2</sup>/mm ρητίνη + 0,95kg/m<sup>2</sup>/mm χαλαζιακή άμμο 0,1-0,3mm)

ΚΩΔΙΚΟΣ	#	ΠΕΡΙΓΡΑΦΗ	ΣΥΣΚΕΥΑΣΙΑ	ΠΛΤ.	ΕΛΑΧ.ΠΑΡ.	€	Μ.Τ.
		RAL 7032/7035	Σετ 20kg, Συστ. (A+B)			14,80	kg
	*	παστέλ αποχρώσεις	Σετ 20kg, Συστ. (A+B)			15,87	kg
	*	έντονες αποχρώσεις	Σετ 20kg, Συστ. (A+B)			17,45	kg
		RAL 7032/7035	Δοχείο 15,8kg, Συστ. A	331,8		13,03	kg
	*	παστέλ αποχρώσεις	Δοχείο 15,8kg, Συστ. A	331,8		14,39	kg
	*	έντονες αποχρώσεις	Δοχείο 15,8kg, Συστ. A	331,8		16,39	kg
548672			Δοχείο 4,2kg, Συστ. B	252		21,46	kg

Σε απόθεμα, Σετ 20kg σε RAL7032/7035

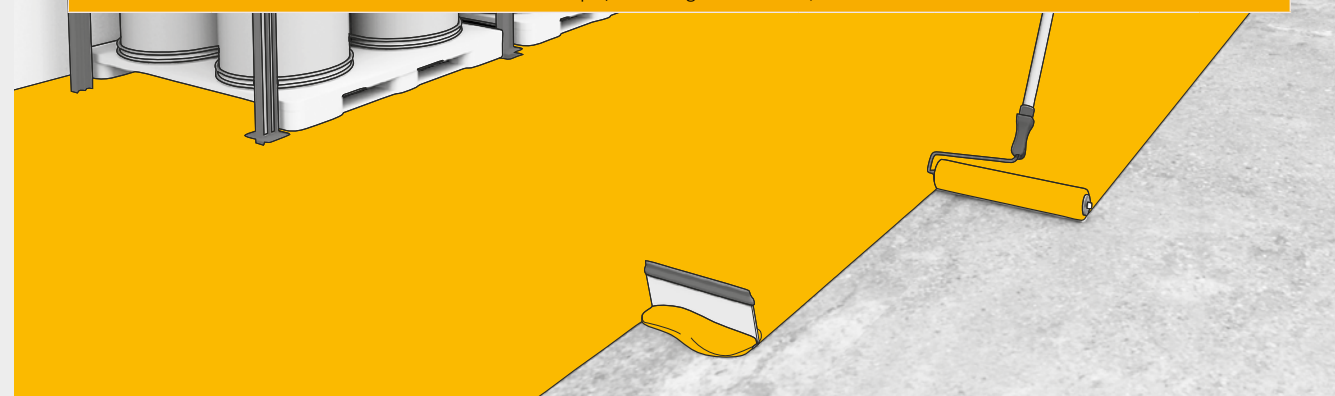

\* Υλικά κατόπιν παραγγελίας

\* Υλικά κατόπιν παραγγελίας

## Sikafloor®-155 WN

2-συστατικών, υδατικής βάσης, αστάρι εποξειδικής ρητίνης



### ΕΦΑΡΜΟΓΕΣ

Ως αστάρι και ενισχυτικό πρόσφυσης σε:

- Νέο και σκληρυμένο σκυρόδεμα
- Τσιμεντοκονιάματα
- Υφιστάμενες εποξειδικές επιστρώσεις δαπέδων

Ως αστάρι σε υποστρώματα:

- Sikafloor®-81 EpoCem®
- Sikafloor®-20 PurCem®
- Sikafloor®-21 PurCem®
- Sikafloor®-Level

### ΧΑΡΑΚΤΗΡΙΣΤΙΚΑ

- Εύκολη και γρήγορη εφαρμογή
- Ιδιαίτερα κατάλληλο για υποστρώματα με υψηλή απορροφητικότητα
- Υδατικής βάσης και άοσμο
- Μπορεί να εφαρμοστεί ακόμα και σε χώρους με ανεπάρκεια αερισμού
- Εξαιρετική πρόσφυση σε όλο το επιτρεπόμενο θερμοκρασιακό εύρος εφαρμογής
- Φιλικό προς το περιβάλλον



### ΚΑΤΑΝΑΛΩΣΗ

0,3-0,5 kg/m<sup>2</sup>/στρώση (2,0-3,3m<sup>2</sup>/kg/στρώση)

ΚΩΔΙΚΟΣ	#	ΠΕΡΙΓΡΑΦΗ	ΣΥΣΚΕΥΑΣΙΑ	ΠΛΤ.	ΕΛΑΧ.ΠΑΡ.	€	Μ.Τ.
		RAL 3009	δοχείο 10kg, Συστ. (A+B)			14,14	kg
57561			δοχείο 7,5kg, Συστ. A	337,5		14,14	kg
57560			δοχείο 2,5kg, Συστ. B	240		14,14	kg

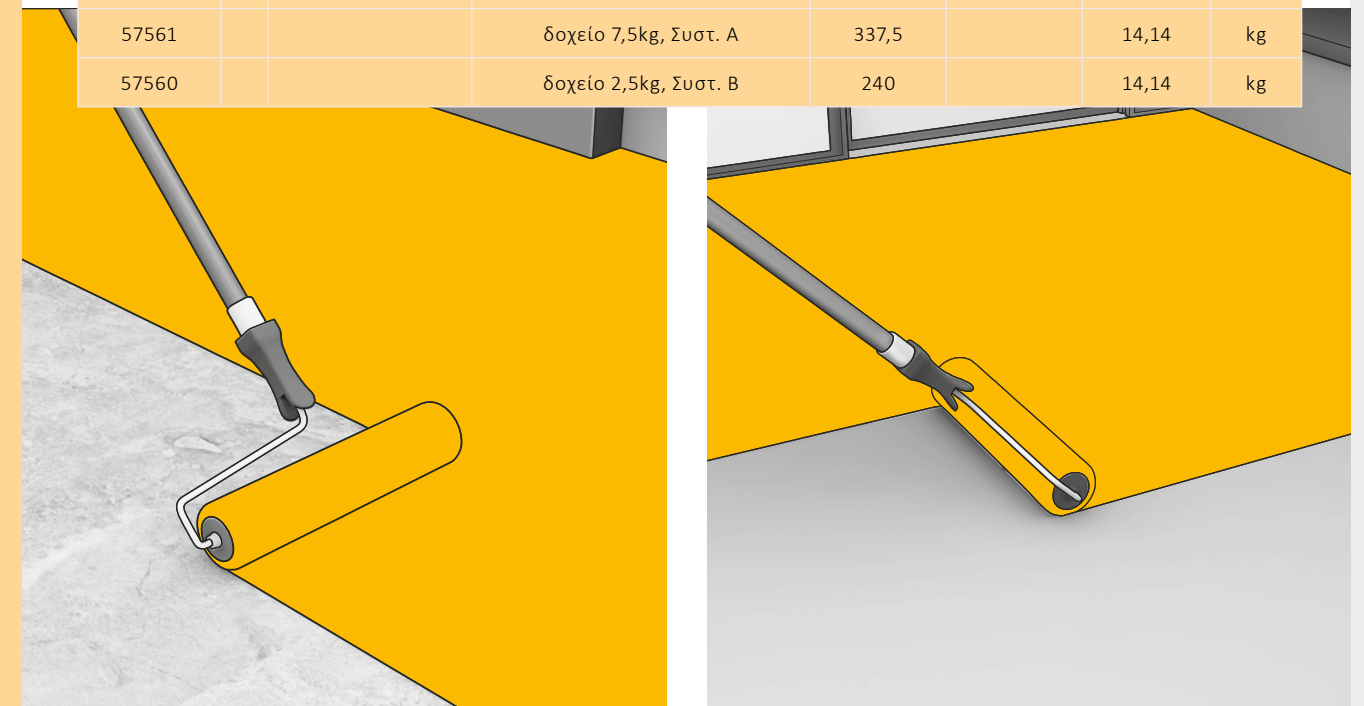



## Sikafloor®-2540 W

2-συστατικών, υδατικής βάσης, χαμηλών εκπομπών, εποξειδική βαφή

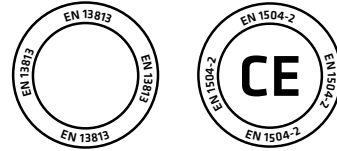

### ΕΦΑΡΜΟΓΕΣ

- Έγχρωμη εποξειδική βαφή για σκυρόδεμα, τσιμεντοκονιάματα, συστήματα με επίταση και εποξειδικά κονιάματα
- Μπορεί να υποστεί κανονικές έως μεσαίες μηχανικές και χημικές καταπονήσεις
- Για χώρους παραγωγής, αποθήκευσης, χώρους στάθμευσης αυτοκινήτων, κ.λ.π.

### ΧΑΡΑΚΤΗΡΙΣΤΙΚΑ

- Χαμηλές εκπομπές VOC/AMC
- Χαμηλές εκπομπές σωματιδίων
- Καλή χημική και μηχανική αντοχή
- Διαπερατό από υδρατμούς
- Υδατοδιαλυτό
- Άοσμο
- Εύκολο στην εφαρμογή

### ΚΑΤΑΝΑΛΩΣΗ

0,2-0,3 kg/m<sup>2</sup> εφαρμοσμένο ως βαφή



ΚΩΔΙΚΟΣ	#	ΠΕΡΙΓΡΑΦΗ	ΣΥΣΚΕΥΑΣΙΑ	ΠΛΤ.	ΕΛΑΧ.ΠΑΡ.	€	Μ.Τ.
	*	RAL 7032/7035	Δοχείο 6kg, Συστ. (A+B)	270		20,52	kg
	*	παστέλ αποχρώσεις	Δοχείο 6kg, Συστ. (A+B)	270		22,81	kg
	*	έντονες αποχρώσεις	Δοχείο 6kg, Συστ. (A+B)	270		27,4	kg
	*	RAL 7032/7035	Σετ 18kg, Συστ. (A+B)			15,41	kg
	*	παστέλ αποχρώσεις	Σετ 18kg, Συστ. (A+B)			17,16	kg
	*	έντονες αποχρώσεις	Σετ 18kg, Συστ. (A+B)			20,08	kg
	*	RAL 7032/7035	Δοχείο 13kg, Συστ. A	312		15,07	kg
	*	παστέλ αποχρώσεις	Δοχείο 13kg, Συστ. A	312		17,49	kg
	*	έντονες αποχρώσεις	Δοχείο 13kg, Συστ. A	312		21,53	kg
561827			Δοχείο 5kg, Συστ. B	600		16,30	kg

\* Σε απόθεμα, Δοχείο 6kg και Σετ 18kg σε RAL7035



\* Υλικά κατόπιν παραγγελίας

\* Υλικά κατόπιν παραγγελίας

## Sikafloor®-330

2-συστατικών, ελαστική, αυτοεπιπεδούμενη πολυουρεθανική επιστρωση χαμηλών εκπομπών VOC, μέρος των συστημάτων Sika Comfortfloor®

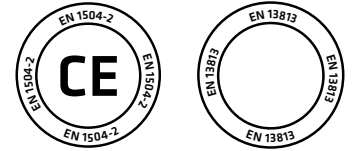

### ΕΦΑΡΜΟΓΕΣ

- Λεία ελαστική στρώση για επιφάνειες σκυροδέματος για τα συστήματα Sika ComfortFloor®
- Ιδιαίτερως κατάλληλο για νοσοκομεία, σχολεία, καταστήματα, εμπορικά κέντρα, γραφεία, μουσεία, εκθεσιακούς χώρους
- Για εσωτερική χρήση μόνο

### ΧΑΡΑΚΤΗΡΙΣΤΙΚΑ

- Πολύ χαμηλές εκπομπές VOC
- Χωρίς διαλύτες
- Μόνιμα ελαστικό (γεφύρωση ρωγμών)
- Καλή μηχανική αντοχή
- Μειώνει το θόρυβο λόγω βατότητας
- Εύκολο στην εφαρμογή
- Χαμηλό κόστος συντήρησης

### ΚΑΤΑΝΑΛΩΣΗ

~ 1,4kg/m<sup>2</sup>/mm



ΚΩΔΙΚΟΣ	#	ΠΕΡΙΓΡΑΦΗ	ΣΥΣΚΕΥΑΣΙΑ	ΠΛΤ.	€	Μ.Τ.
	*	στάνταρ αποχρώσεις	Σετ 20kg, Συστ. (A+B)		14,09	kg
	*	παστέλ αποχρώσεις	Σετ 20kg, Συστ. (A+B)		15,25	kg
	*	έντονες αποχρώσεις	Σετ 20kg, Συστ. (A+B)		16,77	kg
	*	στάνταρ αποχρώσεις	δοχείο, συστ. A (15,8kg)	331.8	13,08	kg
	*	παστέλ αποχρώσεις	δοχείο, συστ. A (15,8kg)	331.8	14,55	kg
	*	έντονες αποχρώσεις	δοχείο, συστ. A (15,8kg)	331.8	16,47	kg
166300	*		δοχείο, συστ. B (4,2kg)	504	17,89	kg



\* Υλικά κατόπιν παραγγελίας

\* Υλικά κατόπιν παραγγελίας



## Sikafloor®-3000 FX

2-συστατικών, ελαστική, αυτοεπιπεδούμενη, αλειφατική πολυουρεθανική ρητίνη, χαμηλών εκπομπών VOC, μέρος του συστήματος επίστρωσης δαπέδων Sika Comfortfloor® Marble FX

### ΕΦΑΡΜΟΓΕΣ

- Ως ελαστική, λεία στρώση καταπόνησης του συστήματος Sika Comfortfloor® Marble FX
- Για ιδιαίτερα διακοσμητικά φινιρίσματα επιφανειών δαπέδων, με απαιτήσεις πολύχρωμου και περίτεχνου σχεδιασμού
- Ιδιαίτερως κατάλληλη για νοσοκομεία, σχολεία, χώρους πωλήσεων, εκθεσιακούς χώρους, εισόδους, λόμπι, γραφεία, μουσεία και κατοικίες.
- Για εσωτερική χρήση μόνο

### ΧΑΡΑΚΤΗΡΙΣΤΙΚΑ

- Ιδιαίτερα χαμηλών εκπομπών ΠΟΕ (VOC)
- Άνετη αίσθηση βατότητας και κυκλοφορίας
- Ζεστό πάτημα
- Μόνιμα ελαστικό
- Καλή μηχανική αντοχή
- Ιδιαίτερα υψηλής αντοχής σε κιτρινισμό
- Εφικτοί διάφοροι διακοσμητικοί σχεδιασμοί χάρις στο ειδικό μείγμα χρωστικών
- Εύκολη στην εφαρμογή
- Περιορισμένες απαιτήσεις συντήρησης



### ΚΑΤΑΝΑΛΩΣΗ

~ 1,4 kg/m<sup>2</sup>/mm

ΚΩΔΙΚΟΣ	#	ΣΥΣΚΕΥΑΣΙΑ	ΠΛΤ.	ΕΛΑΧ.ΠΑΡ.	€	Μ.Τ.
	*	Σετ 20kg, Συστ. (A+B)			20,19	kg
	*	Δοχείο 15kg, Συστ. A	540		14,45	kg
439257	*	Δοχείο 5kg, Συστ. B	300		37,42	kg

Για διαθέσιμες αποχρώσεις επικοινωνήστε με τη Sika Hellas

\* Υλικά κατόπιν παραγγελίας

\* Υλικά κατόπιν παραγγελίας

## Sikafloor®-304 W

Ματ, διάφανη πολυουρεθανική βαφή σφράγισης 2-συστατικών, μέρος των συστημάτων Sika Comfortfloor®



### ΕΦΑΡΜΟΓΕΣ

Ματ, διάφανη βαφή σφράγισης για ρητινούχα συστήματα και διακοσμητικές επιστρώσεις μικροτσιμέντων SikaDecor®.

### ΧΑΡΑΚΤΗΡΙΣΤΙΚΑ

- Υδατικής βάσης
- Πολύ αδύναμη οσμή
- Καλή αντοχή σε υπεριώδη ακτινοβολία και κιτρινισμό
- Εύκολος καθαρισμός

### ΚΑΤΑΝΑΛΩΣΗ

~0,13kg/m<sup>2</sup>/στρώση



ΚΩΔΙΚΟΣ	#	ΣΥΣΚΕΥΑΣΙΑ	ΠΛΤ.	ΕΛΑΧ.ΠΑΡ.	€	Μ.Τ.
		δοχείο 7,5kg, συστ. (A+B)			30,32	kg
175534		δοχείο 6kg, συστ. A	288		25,66	kg
711407		δοχείο 1,5kg, συστ. B	297		48,95	kg

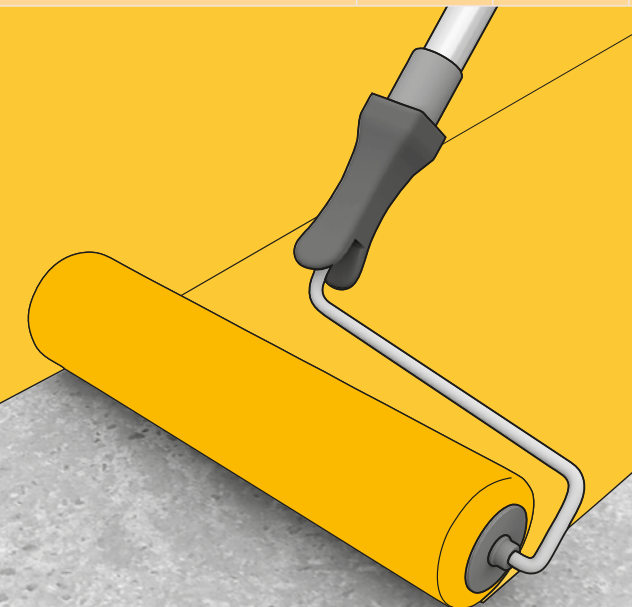



## Sikafloor®-305 W

2-συστατικών, έγχρωμη, ματ, πολυουρεθανική βαφή σφράγισης, μέρος των συστημάτων Sika Comfortfloor®



### ΕΦΑΡΜΟΓΕΣ

- Ματ έγχρωμη βαφή σφράγισης για τα συστήματα Sika ComfortFloor®, για τα λεία πολυουρεθανικά συστήματα SikaFloor® και τα εποξειδικά συστήματα Sikafloor® MultiDur.

### ΧΑΡΑΚΤΗΡΙΣΤΙΚΑ

- Υδατικής βάσης
- Πολύ αδύναμης οσμής
- Καλή αντοχή σε υπεριώδη ακτινοβολία και κιτρινισμό
- εύκολος καθαρισμός

### ΚΑΤΑΝΑΛΩΣΗ

~0,13–0,15 kg/m<sup>2</sup>/στρώση



ΚΩΔΙΚΟΣ	#	ΠΕΡΙΓΡΑΦΗ	ΣΥΣΚΕΥΑΣΙΑ	ΠΛΤ.	€	Μ.Τ.
	*	σάνταρ & παστέλ αποχρώσεις	Σετ 10kg, Συστ. (A+B)		37,09	kg
	*	έντονες αποχρώσεις	Σετ 10kg, Συστ. (A+B)		47,36	kg
	*	σάνταρ & παστέλ αποχρώσεις	δοχείο, συστ.Α (8,5kg)	255	35,00	kg
	*	έντονες αποχρώσεις	δοχείο, συστ.Α (8,5kg)	255	47,08	kg
711407			δοχείο, συστ.Β (1,5kg)	297	48,95	kg

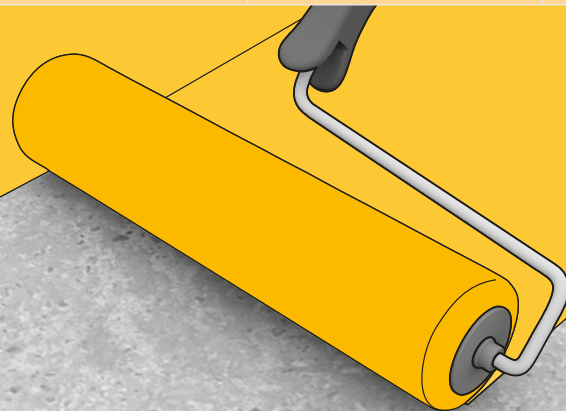

\* Υλικά κατόπιν παραγγελίας

\* Υλικά κατόπιν παραγγελίας

## Sikafloor®-3240

2-συστατικών, σκληρό-ελαστικό, αυτοεπιπεδούμενο σύστημα δαπέδου, με χαμηλό περιεχόμενο σε πτητικά

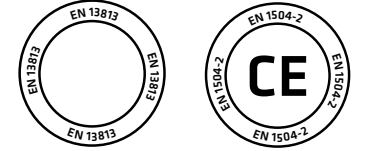

### ΕΦΑΡΜΟΓΕΣ

- Λεία στρώση καταπόνησης, με ιδιότητες γεφύρωσης ρωγμών, για βιομηχανικά δάπεδα σε χώρους παραγωγής, αποθήκευσης, συνεργεία, κ.τ.λ.
- Στρώση καταπόνησης με επίπαση, με ιδιότητες γεφύρωσης ρωγμών, για χώρους υγρών διεργασιών (βιομηχανίες τροφίμων και ποτών, κ.τ.λ.), καταστρώματα στάθμευσης αυτοκινήτων, ράμπες φόρτωσης, κ.τ.λ.
- Εφαρμόσιμο σε υποστρώματα ασφάλτου, σε εσωτερικούς χώρους, σε εμπορικά κέντρα, εκθεσιακούς χώρους και χώρους αποθήκευσης

### ΧΑΡΑΚΤΗΡΙΣΤΙΚΑ

- Εύκαμπτο και σκληρό-ελαστικό
- Με δυνατότητα γεφύρωσης ρωγμών
- Εφαρμόσιμο σε υποστρώματα ασφάλτου (ασφαλτική μαστίχη)
- Καλή χημική και μηχανική αντοχή
- Χωρίς διαλύτες, χαμηλών εκπομπών πτητικών οργανικών ενώσεων
- Δυνατότητα δημιουργίας αντιολισθητικής επιφάνειας
- εύκολο στην εφαρμογή και στη διατήρηση καθαρής επιφάνειας
- Οικονομικό



- Δεν είναι ευαίσθητο σε ατμοσφαιρική υγρασία κατά τη διάρκεια της εφαρμογής

### ΚΑΤΑΝΑΛΩΣΗ

Παρακαλούμε ανατρέξτε στα πλέον πρόσφατα Φύλλα Ιδιοτήτων Συστήματος.

ΚΩΔΙΚΟΣ	#	ΠΕΡΙΓΡΑΦΗ	ΣΥΣΚΕΥΑΣΙΑ	ΠΛΤ.	€	Μ.Τ.
	*	RAL 7032/7035	Σετ 25kg, Συστ. (A+B)		13,66	kg
	*	παστέλ αποχρώσεις	Σετ 25kg, Συστ. (A+B)		14,69	kg
	*	έντονες αποχρώσεις	Σετ 25kg, Συστ. (A+B)		15,83	kg
	*	RAL7032/7035	δοχείο, συστ. Α (20,25kg)	425,25	12,65	kg
	*	παστέλ αποχρώσεις	δοχείο, συστ. Α (20,25kg)	425,25	13,92	kg
	*	έντονες αποχρώσεις	δοχείο, συστ. Α (20,25kg)	425,25	15,32	kg
496898			δοχείο, συστ. Β (4,75kg)	570	17,98	kg

Σε απόθεμα, Σετ 25kg σε RAL 7035

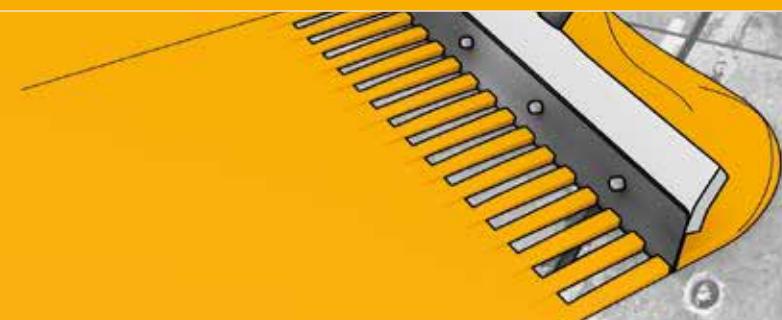



## Sikafloor®-359 N

Έγχρωμη, σκληρή-ελαστική, πολυουρεθανική βαφή σφράγισης 2-συστατικών

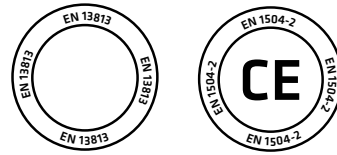

### ΕΦΑΡΜΟΓΕΣ

- Βαφή σφράγισης ανθεκτική σε απότριψη, με καλές μηχανικές αντοχές και ικανότητα γεφύρωσης ρωγμών, για συστήματα βιο-μηχανικών δαπέδων με επίπαση.
- Ιδιαίτερα κατάλληλη για καταστρώματα χώρων στάθμευσης αυτοκινήτων, ράμπες, αποθήκες, κ.τ.λ.

### ΧΑΡΑΚΤΗΡΙΣΤΙΚΑ

- Δεν κιτρινίζει
- Σκληρή-ελαστική
- Καλή μηχανική και χημική αντοχή
- Καλή καλυπτικότητα
- Εύκολη στην εφαρμογή
- Ματ φινίρισμα
- Υδατοστεγανή
- Δυνατότητα αντιολισθητικής επιφάνειας

### ΚΑΤΑΝΑΛΩΣΗ

~0,7-0,9 kg/m<sup>2</sup>/στρώση

ΚΩΔΙΚΟΣ	#	ΠΕΡΙΓΡΑΦΗ	ΣΥΣΚΕΥΑΣΙΑ	ΚΒΤ.	ΠΛΤ.	ΕΛΑΧ.ΠΑΡ.	€	Μ.Τ.
		RAL 7032/7035	δοχείο 32,5kg Συστ. (A+B)				18,60	kg
	*	παστέλ αποχρώσεις	δοχείο 32,5kg Συστ. (A+B)		532,35		20,36	kg
	*	έντονες αποχρώσεις	δοχείο 32,5kg Συστ. (A+B)		532,35		22,64	kg
		RAL 7032/7035	δοχείο 25,35kg, Συστ. A		532,35		12,96	kg
	*	παστέλ αποχρώσεις	δοχείο 25,35kg, Συστ. A		532,35		15,22	kg
	*	έντονες αποχρώσεις	δοχείο 25,35kg, Συστ. A		532,35		18,14	kg
172332			δοχείο 7,15kg, Συστ. B		429		38,60	kg

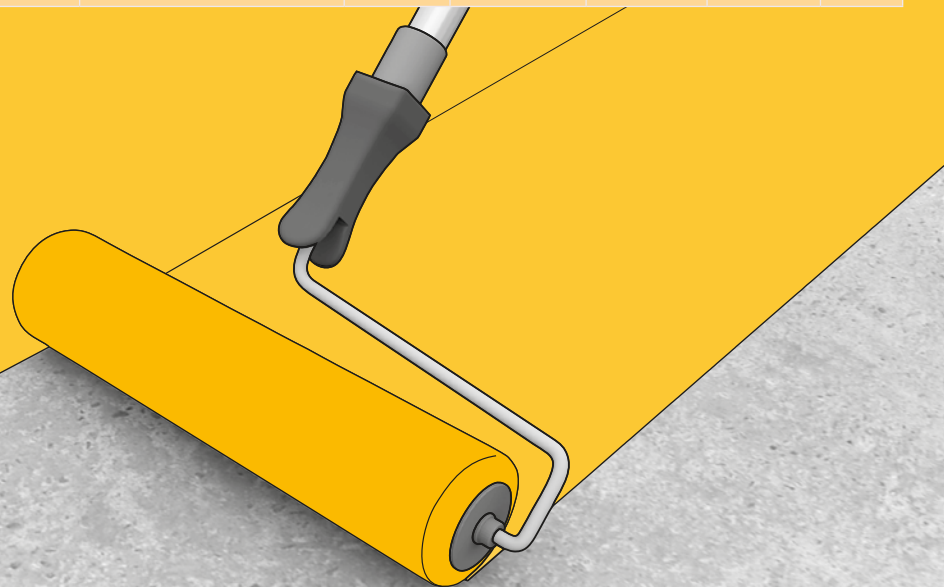

\* Υλικά κατόπιν παραγγελίας

## Sikafloor®-400 N Elastic/Elastic+

1-συστατικού, πολυουρεθανική επίστρωση υψηλής ελαστικότητας

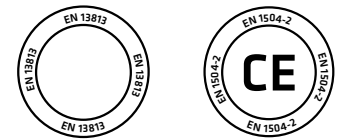

### ΕΦΑΡΜΟΓΕΣ

- Ως λεία ή αντιολισθητική, ανθεκτική σε υπεριώδη ακτινοβολία, στεγανή επίστρωση με δυνατότητα γεφύρωσης ρωγμών σε τσιμεντοειδούς βάσης κονιάματα δαπέδων και σε σκυρόδεμα
- Για εφαρμογές ελαφριάς έως μεσαίας μηχανικής καταπόνησης
- Σε μπαλκόνια, βεράντες, πεζογέφυρες, κλιμακοστάσια, κ.τ.λ.

### ΧΑΡΑΚΤΗΡΙΣΤΙΚΑ

- Υψηλής ελαστικότητας
- Δυνατότητα γεφύρωσης ρωγμών
- Στεγανή
- Ανθεκτική στην υπεριώδη ακτινοβολία, δεν κιτρινίζει
- Ανθεκτική σε καιρικές επιδράσεις
- Αντοχή σε απότριψη για κανονική χρήση
- Δυνατότητα δημιουργίας αντιολισθητικής επιφάνειας

### ΚΑΤΑΝΑΛΩΣΗ

0,4-1,5 kg/m<sup>2</sup>/mm ανάλογα με την εφαρμογή



ΚΩΔΙΚΟΣ	#	ΠΕΡΙΓΡΑΦΗ	ΣΥΣΚΕΥΑΣΙΑ	ΚΒΤ.	ΠΛΤ.	€	Μ.Τ.
50330	*	RAL 7032 , Sikafloor® 400 N Elastic+	δοχείο 6kg		504	17,78	kg
50335		RAL 7032 , Sikafloor® 400 N Elastic	δοχείο 18kg		540	16,47	kg

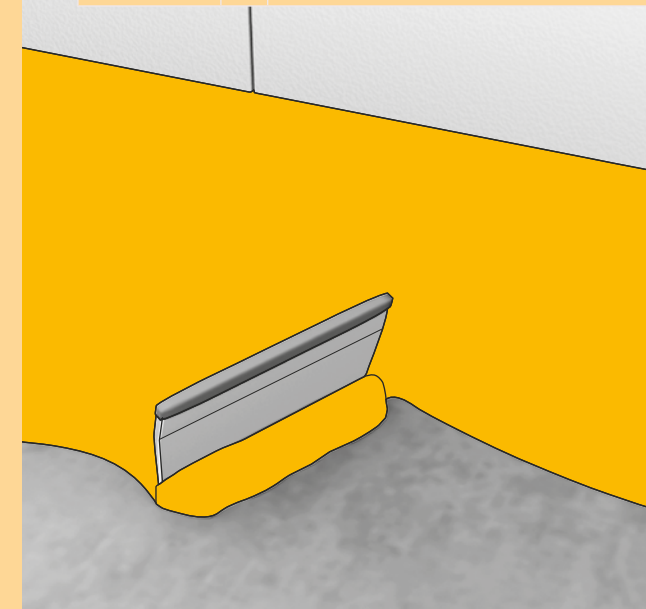

\* Υλικά κατόπιν παραγγελίας





## Sikafloor®-410

1-συστατικού, ελαστική, πολυουρεθανική, ματ διάφανη βαφή σφράγισης

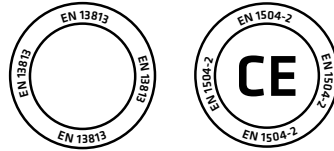

### ΕΦΑΡΜΟΓΕΣ

- Διάφανη βαφή σφράγισης για τα Sikafloor®-400 N Elastic και Sikafloor®-400 N Elastic+
- Μόνο για εξωτερικές εφαρμογές

### ΧΑΡΑΚΤΗΡΙΣΤΙΚΑ

- Τελική βαφή σφράγισης με καλή ελαστικότητα
- Καλή αντοχή σε υπεριώδη ακτινοβολία και κιτρινισμό
- Ανθεκτική σε απότριψη για κανονική χρήση
- Δυνατότητα διαμόρφωσης αντιολισθητικής επιφάνειας
- Εύκολη στην εφαρμογή

### ΚΑΤΑΝΑΛΩΣΗ

~ 0,15-0,5 lt/m<sup>2</sup>/στρώση



ΚΩΔΙΚΟΣ	#	ΠΕΡΙΓΡΑΦΗ	ΣΥΣΚΕΥΑΣΙΑ	ΚΒΤ.	ΠΛΤ.	ΕΛΑΧ.ΠΑΡ.	€	Μ.Τ.
60396	*		δοχείο 3lt		336		34,62	lt
66040	*		δοχείο 10lt		300		24,71	lt

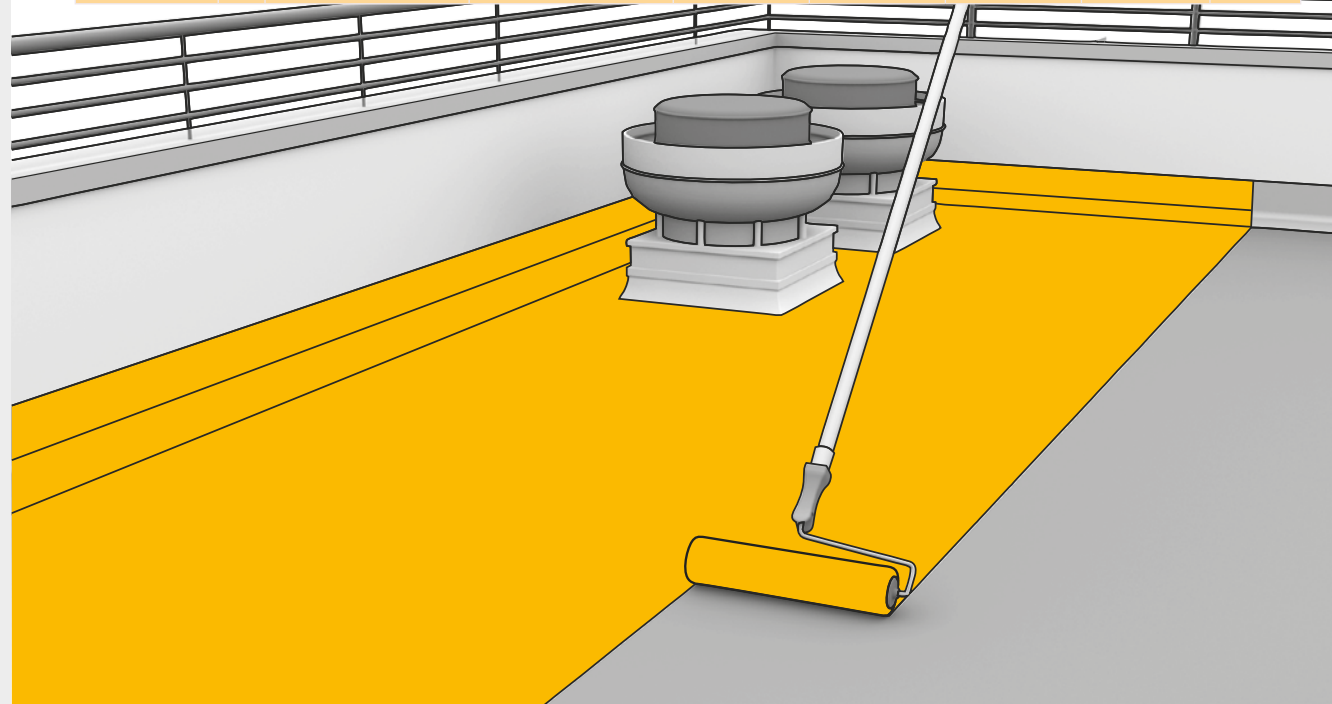

\* Γλυκά κατόπιν παραγγελίας

## Sikafloor®-2100

Υδατικής βάσης, υβριδική βαφή δαπέδων ακρυλικών-εποξειδικών ρητινών

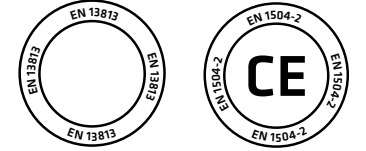

### ΕΦΑΡΜΟΓΕΣ

- Για χώρους αθλητικών δραστηριοτήτων πολλαπλών χρήσεων
- Επίστρωση για ποδηλατοδρόμους και πεζοδρόμους σε πάρκα και χώρους αναψυχής
- Επίστρωση για χώρους κυκλοφορίας πεζών, πεζοδρόμια, κ.α.

### ΧΑΡΑΚΤΗΡΙΣΤΙΚΑ

- Εύκολη εφαρμογή
- Τελική εμφάνιση υψηλής αισθητικής
- Ανθεκτική σε ελαφριά κυκλοφορία τροχοφόρων
- Καλή ευκαμψία
- Διαθέσιμη σε διάφορες αποχρώσεις
- Ανθεκτική σε περιστασιακές διαρροές υδρογονανθράκων
- Κατάλληλη για ασφαλτικά υποστρώματα
- Μπορεί να πληρωθεί με χαλαζιακή άμμο με στόχο την εφαρμογή σε κυμαινόμενα πάχη και για λόγους οικονομίας εφαρμογής

### ΚΑΤΑΝΑΛΩΣΗ

0,3–0,8 kg/m<sup>2</sup> ανάλογα με την εφαρμοζόμενη στρώση



ΚΩΔΙΚΟΣ	#	ΠΕΡΙΓΡΑΦΗ	ΣΥΣΚΕΥΑΣΙΑ	ΚΒΤ.	ΠΛΤ.	ΕΛΑΧ.ΠΑΡ.	€	Μ.Τ.
512347	*	λευκό	δοχείο 10kg		220		14,88	kg
512355	*	κόκκινο οξειδίου	δοχείο 10kg		220		16,63	kg

Για επιπλέον χρωματισμούς παρακαλούμε επικοινωνήστε με τη Sika Hellas.



\* Γλυκά κατόπιν παραγγελίας



## Sikafloor®-2040

Υδατικής βάσης, ακρυλική βαφή δαπέδων

### ΕΦΑΡΜΟΓΕΣ

- Ανθεκτική επίστρωση για δάπεδα αθλητικών δραστηριοτήτων
- Ανθεκτική επίστρωση για ποδηλατοδρόμους
- Κατάλληλη για χώρους στάθμευσης οικιακής χρήσης
- Αστάρι για το Sikafloor®-2100

### ΧΑΡΑΚΤΗΡΙΣΤΙΚΑ

- Εύκολη στην εφαρμογή
- Καλή αντοχή σε απότριψη
- Διαθέσιμη σε διάφορες αποχρώσεις
- Κατάλληλη για ασφαλτικά υποστρώματα

### ΚΑΤΑΝΑΛΩΣΗ

- Ως αστάρι: ~0,8–1,0 kg/m<sup>2</sup>
- Ως τελική βαφή: ~2 kg/m<sup>2</sup>



ΚΩΔΙΚΟΣ	#	ΠΕΡΙΓΡΑΦΗ	ΣΥΣΚΕΥΑΣΙΑ	ΠΛΤ.	ΕΛΑΧ.ΠΑΡ.	€	Μ.Τ.
436395	*	κόκκινο	δοχείο 20kg	660	660	4,13	kg
436394	*	πράσινο	δοχείο 20kg	660	660	4,59	kg
436396	*	γκρι	δοχείο 20kg	660	660	4,13	kg
436397	*	μπλε	δοχείο 20kg	660	660	4,59	kg

## Sikafloor®-154

Υδατικής βάσης, εποξειδικό αστάρι δαπέδων

### ΕΦΑΡΜΟΓΕΣ

- Αστάρι για το Sikafloor®-2100

### ΧΑΡΑΚΤΗΡΙΣΤΙΚΑ

- Εξαιρετική πρόσφυση σε τσιμεντοειδή υποστρώματα
- Εύκολη και γρήγορη εφαρμογή
- Σύντομοι χρόνοι αναμονής
- Αδύναμη οσμής
- Μπορεί να αραιωθεί για χρήση σε υποστρώματα διαφορετικής απορροφητικότητας
- Βελτιώνει τη μακροπρόθεσμα καλή πρόσφυση επόμενων στρώσεων

### ΚΑΤΑΝΑΛΩΣΗ

- Ως αστάρι: ~0,8–1,0 kg/m<sup>2</sup>



ΚΩΔΙΚΟΣ	#	ΠΕΡΙΓΡΑΦΗ	ΣΥΣΚΕΥΑΣΙΑ	ΠΛΤ.	ΕΛΑΧ.ΠΑΡ.	€	Μ.Τ.
		γκρι	δοχείο 25kg Συστ. (Α+Β)			6,35	kg
436435	*		δοχείο, συστ.Α (20kg)	440		5,25	kg
436434	*		δοχείο, συστ. Β (5kg)	480		10,75	kg





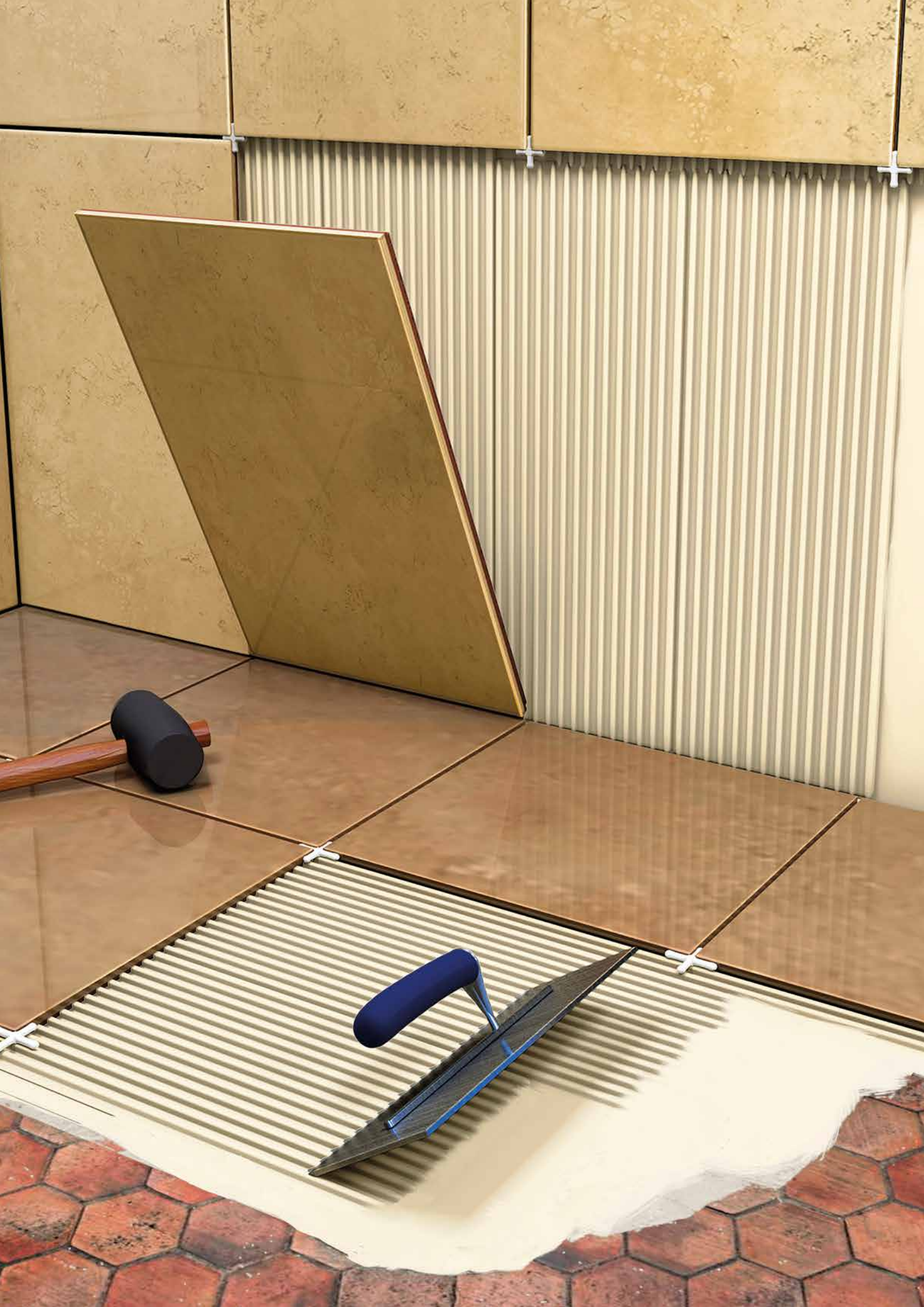

# ΕΠΙΣΤΡΩΣΗ ΠΛΑΚΙΔΙΩΝ

Η Sika διαθέτει μία μεγάλη γκάμα τσιμεντοειδών συγκολλητικών για κεραμικά πλακίδια όλων των τύπων και διαστάσεων, για συνήθεις και εξειδικευμένες εφαρμογές, καθώς και για εφαρμογές ενδοδαπέδιας θέρμανσης. Διαθέτει επίσης υψηλής απόδοσης αρμόστοκους για σφραγίσεις αρμών ακόμη και εξειδικευμένων απαιτήσεων.

■ SikaCeram®-101 Thixo	250
■ SikaCeram®-203 SuperBond	251
■ SikaCeram®-209 Easy	252
■ SikaCeram®-241 Flex	253
■ SikaCeram®-240 Rapid	254
■ SikaCeram®-243 UltraFlex	255
■ SikaCeram®-249 Easy	256
■ SikaCeram®-500 Ceralastic	257
■ SikaCeram®-295 Star S2	258
■ SikaCeram® CleanGrout	260
■ SikaCeram® EpoxyGrout	262
■ SikaCeram® StarGrout	263
■ Sika® Primer-11 W+	264
■ SikaCeram® LatexGrout	265



## SikaCeram®-101 Thixo

Κόλλα πλακιδίων τσιμεντοειδούς βάσης, κατηγορίας C1T



### ΕΦΑΡΜΟΓΕΣ

Η SikaCeram®-101 Thixo είναι κατάλληλη για συγκόλληση των ακόλουθων τύπων πλακιδίων:

- Κεραμικά πλακάκια τύπου monocottura, bicottura
- Cotto και κεραμικές ψηφίδες

Η SikaCeram®-101 Thixo μπορεί να χρησιμοποιηθεί σε διαφορετικά υποστρώματα όπως:

- Σκυρόδεμα και τσιμεντοκονιάματα
- Τουβλοδομές, επιχρίσματα

Μπορεί να χρησιμοποιηθεί σε δάπεδα και τοίχους, σε εσωτερικούς χώρους όπως:

- Κουζίνες
- Μπάνια, WC
- Υπνοδωμάτια
- Αποθήκες, γραφεία



### ΧΑΡΑΚΤΗΡΙΣΤΙΚΑ

- Υψηλής θιξοτροπίας χωρίς κατακόρυφη ολίσθηση
- Εξαιρετική πρόσφυση σε αρκετά υποστρώματα
- Ταχύτητα εφαρμογής-ευκολία στη διάστρωση
- Εφαρμόζεται σε πάχος έως 10mm

### ΚΑΤΑΝΑΛΩΣΗ

- Μικρά πλακάκια: ~ 2-3 kg/m<sup>2</sup>
- Συνήθους μεγέθους πλακάκια: (20x20cm – 45x45cm) ~ 3-4 kg/m<sup>2</sup>

ΚΩΔΙΚΟΣ	#	ΠΕΡΙΓΡΑΦΗ	ΣΥΣΚΕΥΑΣΙΑ	ΠΛΤ.	ΕΛΑΧ.ΠΑΡ.	€	Μ.Τ.
500197		σκόνη, λευκή	σακί 25kg	50	παλέτα	9,68	τμχ



\* Υλικά κατόπιν παραγγελίας

\* Υλικά κατόπιν παραγγελίας

## SikaCeram®-203 SuperBond

Ενισχυμένης απόδοσης κόλλα πλακιδίων τσιμεντοειδούς βάσης, κατηγορίας C2TE



### ΕΦΑΡΜΟΓΕΣ

Η SikaCeram®-203 SuperBond είναι κατάλληλη για συγκόλληση των ακόλουθων τύπων πλακιδίων:

- Κεραμικά πλακάκια τύπου monocottura, bicottura
- Πλακίδια μεσαίων και μεγάλων διαστάσεων
- Τεχνητά γρανιτοπλακάκια (συμπεριλαμβάνοντας πλακίδια τύπου gres porcelanato)
- Μάρμαρο και φυσικές πέτρες (χωρίς ευαισθησία σε νερό)
- Cotto και κεραμικές ψηφίδες

Μπορεί να χρησιμοποιηθεί σε διαφορετικά υποστρώματα όπως:

- Σκυρόδεμα και τσιμεντοκονιάματα
- Παλιές μαρμαροστρώσεις, μωσαϊκά και υφιστάμενα πλακίδια
- Μη απορροφητικά υποστρώματα (συστήνεται η χρήση κατάλληλου ασταριού)
- Τουβλοδομές, επιχρίσματα

Μπορεί να χρησιμοποιηθεί σε δάπεδα και τοίχους σε εσωτερικούς και εξωτερικούς χώρους όπως:

- Κουζίνες, μπαλκόνια, βεράντες, ταρατσες
- Μπάνια, ντουζιέρες
- Επιφάνειες με έντονη κυκλοφορία

### ΧΑΡΑΚΤΗΡΙΣΤΙΚΑ

- Εκτεταμένης εργασιμότητας
- Υψηλής θιξοτροπίας-χωρίς κατακόρυφη ολίσθηση
- Εξαιρετική πρόσφυση στα περισσότερα υποστρώματα
- Ταχύτητα εφαρμογής-ευκολία στη διάστρωση



- Ανθεκτική σε καιρικές επιδράσεις
- Εφαρμόζεται σε πάχος έως 10mm

### ΚΑΤΑΝΑΛΩΣΗ

- Ψηφίδες και πολύ μικρά πλακάκια: ~ 2-3 kg/m<sup>2</sup>
- Συνήθους μεγέθους πλακάκια: (20x20cm – 45x45cm) ~ 3-4 kg/m<sup>2</sup>
- Μεγάλου μεγέθους πλακάκια: ~ 4-5 kg/m<sup>2</sup>
- Μεγάλα πλακάκια/υπόστρωμα μεγάλης αδρότητας/εφαρμογή κόλλας στην πίσω πλευρά του πλακιδίου: ~ 5-7 kg/m<sup>2</sup>

ΚΩΔΙΚΟΣ	#	ΠΕΡΙΓΡΑΦΗ	ΣΥΣΚΕΥΑΣΙΑ	ΠΛΤ.	€	Μ.Τ.
500194		σκόνη, λευκή	σακί 25kg	50	13,87	τμχ





## SikaCeram®-209 Easy

Ενισχυμένης απόδοσης κόλλα πλακιδίων τεχνολογίας Easy και κατηγορίας C2TE



### ΕΦΑΡΜΟΓΕΣ

Κατάλληλη για τη συγκόλληση φυσικών λίθων και όλων των τύπων κεραμικών πλακιδίων

### ΧΑΡΑΚΤΗΡΙΣΤΙΚΑ

- Με SikaCeram® Easy Technology - Για ταχύτητα & ευκολία εφαρμογής
- Κρεμώδης σύσταση
- Μηδενική ολίσθηση
- Εκτεταμένος χρόνος επικόλλησης
- Χαμηλό αποτύπωμα άνθρακα
- Από ανακυκλώσιμες πρώτες ύλες
- Κατηγορίας C2TE κατά EN 12004
- Εκτεταμένος χρόνος επικόλλησης  $\geq 30'$
- Πάχος στρώσης εφαρμογής 10mm
- Ταξινόμηση GEV-Emicode EC1PLUS



ΚΩΔΙΚΟΣ	#	ΠΕΡΙΓΡΑΦΗ	ΣΥΣΚΕΥΑΣΙΑ	ΠΛΤ.	ΕΛΑΧ.ΠΑΡ.	€	Μ.Τ.
698702		λευκή	σακί 23kg	50		14,50	τμχ

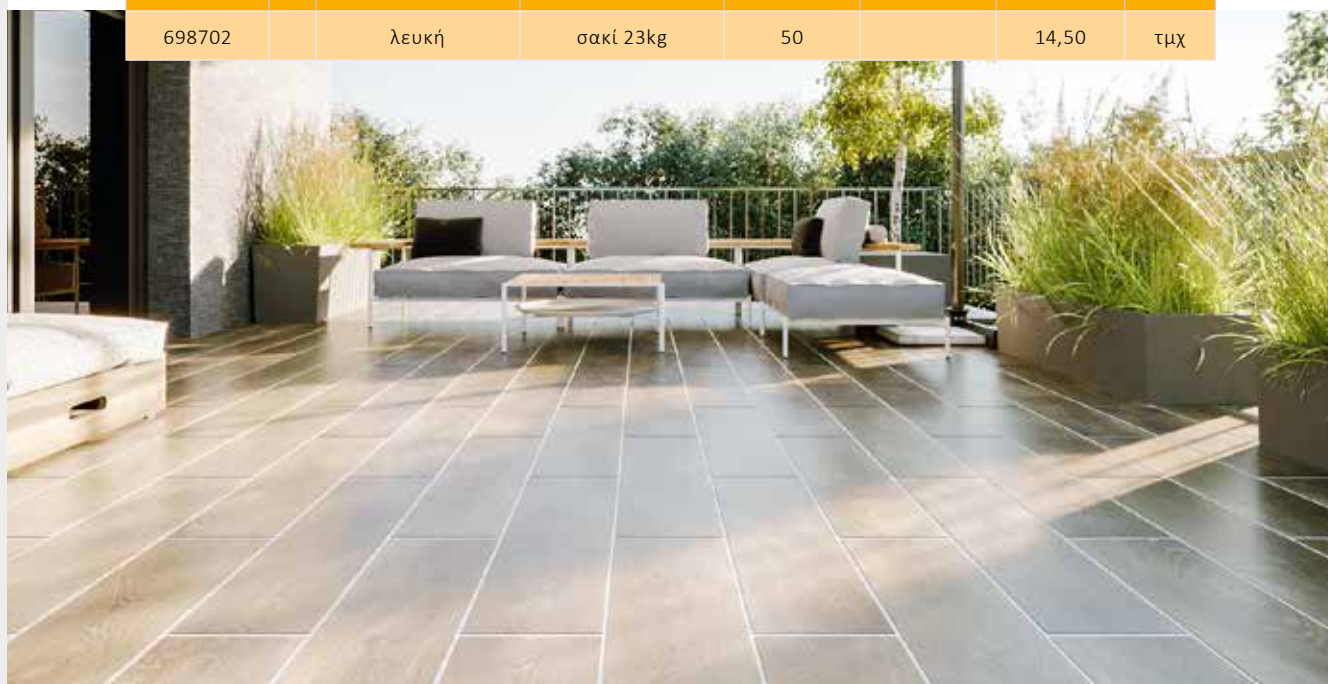

## SikaCeram®-241 Flex

Υψηλής απόδοσης, εύκαμπτη κόλλα πλακιδίων τσιμεντοειδούς βάσης, κατηγορίας C2TES1



### ΕΦΑΡΜΟΓΕΣ

Η SikaCeram®-241 Flex είναι κατάλληλη για συγκόλληση των ακόλουθων τύπων πλακιδίων:

- Κεραμικά πλακάκια τύπου monocostrutta, bicostrutta
- Πλακίδια μεγάλων διαστάσεων
- Ψηφίδες
- Πλακάκια clinker, cotto
- Τεχνητά γρανιτοπλακάκια (συμπεριλαμβανοντας πλακίδια τύπου gres porcelanato)
- Μάρμαρο και φυσικές πέτρες (χωρίς ευαισθησία σε νερό)

Μπορεί να χρησιμοποιηθεί σε διαφορετικά υποστρώματα όπως:

- Σκυρόδεμα και τσιμεντοκονιάματα
- Εύκαμπτα συστήματα στεγανοποίησης τσιμεντοειδούς βάσης (π.χ. Sikalastic®-1K)
- Παλιές μαρμαροστρώσεις, μωσαϊκά και υφιστάμενα πλακίδια
- Τουβλοδομές και επιχρίσματα
- Τσιμεντοσανίδες, γυψοσανίδες (με κατάλληλο αστάρι)

Μπορεί να χρησιμοποιηθεί σε δάπεδα και τοίχους, σε εσωτερικούς και εξωτερικούς χώρους όπως:

- Κουζίνες, μπαλκόνια, βεράντες, τσάρτες
- Μπάνια, ντουζιέρες
- Επιφάνειες με ενδοδαπέδια θέρμανση
- Επιφάνειες με έντονη κυκλοφορία

### ΧΑΡΑΚΤΗΡΙΣΤΙΚΑ

- Μέρος του Συστήματος Στεγανής Επικόλλησης Πλακιδίων Sika σε συνδυασμό με εύκαμπτα τσιμεντοειδή στεγανοποιητικά κονιάματα της σειράς Sikalastic®



- Εξαιρετη πρόσφυση ακόμα και σε απαιτητικά υποστρώματα
- Ταχύτητα εφαρμογής - ευκολία στη διάστρωση
- Ανθεκτική σε νερό και καιρικές επιδράσεις
- Εφαρμόζεται σε πάχος έως 15mm

### ΚΑΤΑΝΑΛΩΣΗ

- Ψηφίδες και πολύ μικρά πλακάκια:  $\sim 2-3 \text{ kg/m}^2$
- Συνήθους μεγέθους πλακάκια: (20x20cm - 45x45cm)  $\sim 3-4 \text{ kg/m}^2$
- Μεγάλου μεγέθους πλακάκια:  $\sim 4-5 \text{ kg/m}^2$
- Μεγάλα πλακάκια /υπόστρωμα μεγάλης αδρότητας /εφαρμογή κόλλας στην πίσω πλευρά του πλακιδίου:  $\sim 5-7 \text{ kg/m}^2$

ΚΩΔΙΚΟΣ	#	ΠΕΡΙΓΡΑΦΗ	ΣΥΣΚΕΥΑΣΙΑ	ΠΛΤ.	€	Μ.Τ.
514747		σκόνη, λευκή	σακί 25kg	50	19,13	τμχ



\* Υλικά κατόπιν παραγγελίας

\* Υλικά κατόπιν παραγγελίας



## SikaCeram®-240 Rapid

Τσιμεντοειδής κόλλα πλακιδίων ταχείας ωρίμανσης για κεραμικά πλακίδια βάσης κατηγορίας C2FT



### ΕΦΑΡΜΟΓΕΣ

Η SikaCeram®-240 Rapid είναι τσιμεντοειδής, βελτιωμένη, ταχείας πήξης, ανθεκτική σε παγετό κόλλα πλακιδίων, σχεδιασμένη ιδιαίτερα για επικόλληση κεραμικών πλακιδίων σε οριζόντιες και κατακόρυφες επιφάνειες. Μπορεί να εφαρμοστεί σε χώρους όπως:

- Πισίνες
- Προσόψεις
- Δάπεδα με σύστημα ενδοδαπέδιας θέρμανσης (με νερό)
- Μπαλκόνια και βεράντες

### ΧΑΡΑΚΤΗΡΙΣΤΙΚΑ

- Ταχείας πήξης
- Χωρίς κατακόρυφη ολίσθηση
- Ανθεκτική σε παγετό
- Τυπικά υποστρώματα στα οποία μπορεί να εφαρμοστεί: Αλυδρήτη, τσιμεντοειδή, κεραμικά, πήλινα & εφυσωμένα πλακίδια, γύψο, γυψοσανίδες, PVC, linoleum, βινυλικά πλακάκια/βινυλικά φύλλα
- Σημειακή συγκόλληση μονωτικών πανέλων πολυστερίνης, αφρού πολυουρεθάνης, πετροβάμβακα ή υαλοβάμβακα

### ΚΑΤΑΝΑΛΩΣΗ

- Ψηφίδες και πολύ μικρά πλακάκια: ~ 2-3 kg/m<sup>2</sup>
- Συνήθους μεγέθους πλακάκια: (20x20cm – 45x45cm) ~ 3-4 kg/m<sup>2</sup>
- Μεγάλου μεγέθους πλακάκια: ~ 4-5 kg/m<sup>2</sup>
- Μεγάλα πλακάκια /υπόστρωμα μεγάλης αδρότητας /εφαρμογή κόλλας στην πίσω πλευρά του πλακιδίου: ~ 5-7 kg/m<sup>2</sup>



ΚΩΔΙΚΟΣ	#	ΠΕΡΙΓΡΑΦΗ	ΣΥΣΚΕΥΑΣΙΑ	ΠΛΤ.	ΕΛΑΧ.ΠΑΡ.	€	Μ.Τ.
451367	*	γκρι	σακί 25kg	50	50	23,64	τμχ



\* Υλικά κατόπιν παραγγελίας

## SikaCeram®-243 UltraFlex

Υψηλών προδιαγραφών κόλλα πλακιδίων τσιμεντοειδούς βάσης κατηγορίας C2TES1

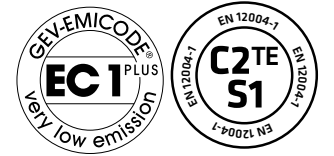

### ΕΦΑΡΜΟΓΕΣ

Η SikaCeram®-243 UltraFlex είναι κατάλληλη για συγκόλληση των ακόλουθων τύπων πλακιδίων:

- Κεραμικά πλακάκια τύπου monocottura, bicottura
- Πλακίδια μεγάλων διαστάσεων
- Ψηφίδες
- Πλακάκια clinker, cotto
- Τεχνητά γρανιτοπλακάκια (συμπεριλαμβάνοντας πλακίδια τύπου gres porcelanato)
- Μάρμαρο και φυσικές πέτρες (χωρίς ευαισθησία σε νερό)

Μπορεί να χρησιμοποιηθεί σε διαφορετικά υποστρώματα όπως:

- Σκυρόδεμα και τσιμεντοκονιάματα
- Εύκαμπτα συστήματα στεγανοποίησης τσιμεντοειδούς βάσης (π.χ. Sikalastic®-1K)
- Παλαιές μαρμαροστρώσεις, μωσαϊκά και υφιστάμενα πλακίδια
- Τουβλοδομές και επιχρίσματα
- Τσιμεντοσανίδες, γυψοσανίδες (με κατάλληλο αστάρι)

Μπορεί να χρησιμοποιηθεί σε δάπεδα και τοίχους, σε εσωτερικούς και εξωτερικούς χώρους όπως:

- Κουζίνες, μπαλκόνια, βεράντες, ταρατσες
- Πισίνες, δεξαμενές
- Μπάνια, ντουζιέρες
- Επιφάνειες με ενδοδαπέδια θέρμανση
- Επιφάνειες με έντονη κυκλοφορία
- Εξωτερικές επιφάνειες τοίχων

### ΧΑΡΑΚΤΗΡΙΣΤΙΚΑ

- Μέρος του Συστήματος Στεγανής Επικόλλησης Πλακιδίων Sika σε συνδυασμό με εύκαμπτα τσιμεντοειδή στεγανοποιητικά κονιάματα της σειράς Sikalastic®
- Εξαιρετη πρόσφυση, ακόμα και σε απαιτητικά υποστρώματα
- Ταχύτητα εφαρμογής - ευκολία στη διάστρωση
- Ανθεκτική σε νερό και καιρικές επιδράσεις
- Εφαρμόζεται σε πάχος έως 15mm



### ΚΑΤΑΝΑΛΩΣΗ

- Ψηφίδες και πολύ μικρά πλακάκια: ~ 2-3 kg/m<sup>2</sup>
- Συνήθους μεγέθους πλακάκια: (20x20cm – 45x45cm) ~ 3-4 kg/m<sup>2</sup>
- Μεγάλου μεγέθους πλακάκια: ~ 4-5 kg/m<sup>2</sup>
- Μεγάλα πλακάκια /υπόστρωμα μεγάλης αδρότητας /εφαρμογή κόλλας στην πίσω πλευρά του πλακιδίου: ~ 5-7 kg/m<sup>2</sup>



ΚΩΔΙΚΟΣ	#	ΠΕΡΙΓΡΑΦΗ	ΣΥΣΚΕΥΑΣΙΑ	ΠΛΤ.	€	Μ.Τ.
500193		σκόνη, λευκή	σακί 25kg	50	22,46	τμχ



## SikaCeram®-249 Easy

Υψηλών προδιαγραφών κόλλα πλακιδίων τσιμεντοειδούς

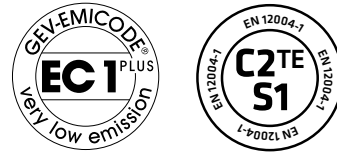

### ΕΦΑΡΜΟΓΕΣ

Κατάλληλη για τη συγκόλληση φυσικών λίθων και όλων των τύπων κεραμικών πλακιδίων

### ΧΑΡΑΚΤΗΡΙΣΤΙΚΑ

- Με WR Technology - Για υδατοαπωθητικότητα
- Με SikaCeram® Easy Technology - Για ταχύτητα & ευκολία εφαρμογής
- Προστατεύει το υπόστρωμα λόγω μειωμένης απορρόφησης νερού
- Αποτρέπει τη δημιουργία εξανθημάτων
- Χαμηλό επίπεδο εκπομπής πτητικών οργανικών ουσιών
- Κατηγορίας C2TES1 κατά EN 12004
- Εκτεταμένος χρόνος επικόλλησης  $\geq 30'$
- Πάχος στρώσης εφαρμογής 15mm
- Ταξινόμηση GEV-Ecode EC1PLUS



ΚΩΔΙΚΟΣ	#	ΠΕΡΙΓΡΑΦΗ	ΣΥΣΚΕΥΑΣΙΑ	ΠΛΤ.	€	Μ.Τ.
698703		σκόνη, λευκή	σακί 23kg	50	22,00	τμχ

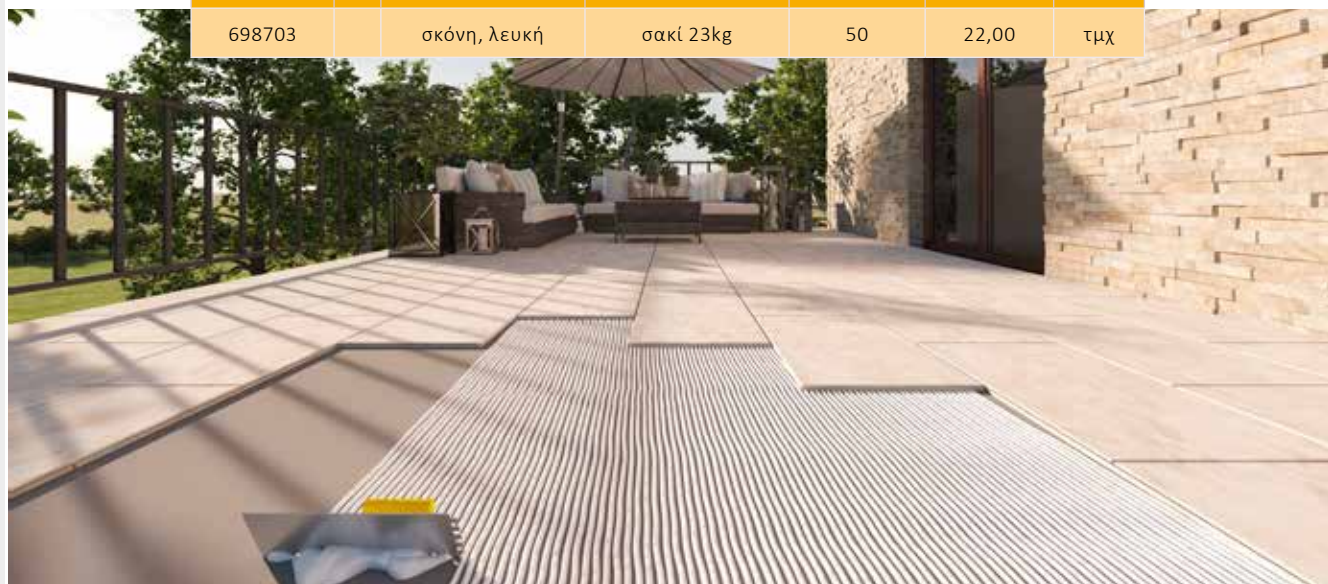

\* Υλικά κατόπιν παραγγελίας

\* Υλικά κατόπιν παραγγελίας

## SikaCeram®-500 Ceralastic

1-συστατικού, ινοπλισμένο, ταχείας πήξης, τσιμεντοειδούς βάσης κονίαμα για επικόλληση πλακιδίων, στεγανοποίηση και προστασία επιφανειών



### ΕΦΑΡΜΟΓΕΣ

Για στεγανοποίηση και επικόλληση πλακιδίων σε μπαλκόνια, βεράντες, πισίνες, μπάνια, ντουζιέρες.

### ΧΑΡΑΚΤΗΡΙΣΤΙΚΑ

- Στεγανοποιητικό κονίαμα και κόλλα πλακιδίων σε ένα προϊόν
- Ταυτόχρονη στεγανοποίηση και επικόλληση πλακιδίων.
- Μετά από μόνο 12-24 ώρες είναι δυνατή η αρμολόγηση.
- Μπορεί να χρησιμοποιηθεί επίσης και για διάστρωση πλακιδίων μεγάλου μεγέθους.
- Εφαρμόσιμο σε ώριμα, αλλά όχι εντελώς στεγνά υποστρώματα
- Επικόλληση σε μία στρώση, ακόμη και στην περίπτωση πλακιδίων μεγάλου μεγέθους, χάρις στη ρευστή του συνεκτικότητα
- Δεν απαιτεί οπλισμό
- Ιδιαίτερα μειωμένος χρόνος παράδοσης έργου
- Χαμηλότερη κατανάλωση υλικού, όταν συγκρίνεται με παραδοσιακά συστήματα επικόλλησης πλακιδίων.
- Εξαιρετική πρόσφυση σε όλους τους τύπους υποστρωμάτων: κεραμικά πλακίδια, σκυρόδεμα, τσιμεντοειδή κονιάματα, πέτρα, τούβλο, ξύλο, μάρμαρο (χωρίς ευαι-



σθησία σε νερό).

### ΚΑΤΑΝΑΛΩΣΗ

- Ψηφίδες και μικρά πλακάκια:  $\sim 2,5 \text{ kg/m}^2$
- Μεσαίου μεγέθους πλακάκια:  $\sim 3 \text{ kg/m}^2$
- Μεγάλου μεγέθους πλακάκια:  $\sim 6,5 \text{ kg/m}^2$
- Ως στεγανοποιητικό / προστασία σκυροδέματος:  $1,2 \text{ kg/m}^2/\text{mm}$

ΚΩΔΙΚΟΣ	#	ΠΕΡΙΓΡΑΦΗ	ΣΥΣΚΕΥΑΣΙΑ	ΠΛΤ.	€	Μ.Τ.
495880		σκόνη, γκρι	σακί 20kg	1000	3,43	kg





## SikaCeram®-295 Star S2

Υψηλής ελαστικότητας, πολλαπλής συνεκτικότητας, χαμηλής παραγωγής σκόνης κόλλα πλακιδίων

### ΕΦΑΡΜΟΓΕΣ

Επικόλληση των ακόλουθων τύπων πλακιδίων:

- Κεραμικά πλακίδια όλων των τύπων σε υποστρώματα όπου μπορεί να ασκηθούν τάσεις
- Πλακίδια πορσελάνης
- Ψηφίδες
- Μάρμαρο και φυσικά πετρώματα (χωρίς ευαισθησία σε αποχρωματισμό)

Μπορεί να εφαρμοστεί σε επιφάνειες τοίχων και δαπέδων, σε εσωτερικούς και εξωτερικούς χώρους, συμπεριλαμβάνοντας:

- Πισίνες, βιομηχανικά δάπεδα και χώρους έντονης κυκλοφορίας, προσόψεις
- Θερμαινόμενα δάπεδα (με νερό και ηλεκτρικά συστήματα)
- Θερμομονωτικές πλάκες και επιφάνειες ξηρής δόμησης
- Επιφάνειες υφιστάμενων πλακιδίων, ασταρωμένων με Sika® Primer-21 W
- Υποστρώματα σκυροδέματος που δεν έχει ακόμη αναλάβει αντοχές (μη θερμαινόμενο, ηλικίας έως και 5 ημερών), στην πλαστική συνεκτικότητα (λεπτό πάχος στρώσης)
- Χαμάμ και σάουνες

### ΧΑΡΑΚΤΗΡΙΣΤΙΚΑ

- Πολλαπλής συνεκτικότητας: πλαστική και ρευστή
- Υψηλής ευκαμψίας
- Χωρίς κατακόρυφη ολίσθηση
- Εκτεταμένου χρόνου εργασιμότητας
- Υψηλής εφελκυστικής αντοχής

- Αποφόρτιση τάσεων, καθώς ενεργεί ως στρώση αποσύμπλεξης
- Ινοπλισμένα

### ΚΑΤΑΝΑΛΩΣΗ

- Μικρά πλακίδια: ~ 1,7 kg/m<sup>2</sup>
- Μεσαία πλακίδια: ~ 2,2 kg/m<sup>2</sup>
- Μεγάλα πλακίδια: ~ 2,7 kg/m<sup>2</sup>



ΚΩΔΙΚΟΣ	#	ΣΥΣΚΕΥΑΣΙΑ	ΠΛΤ.	ΕΛΑΧ.ΠΑΡ.	€	Μ.Τ.
531650	*	σακί 25kg	1.050	1.050	2,53	kg

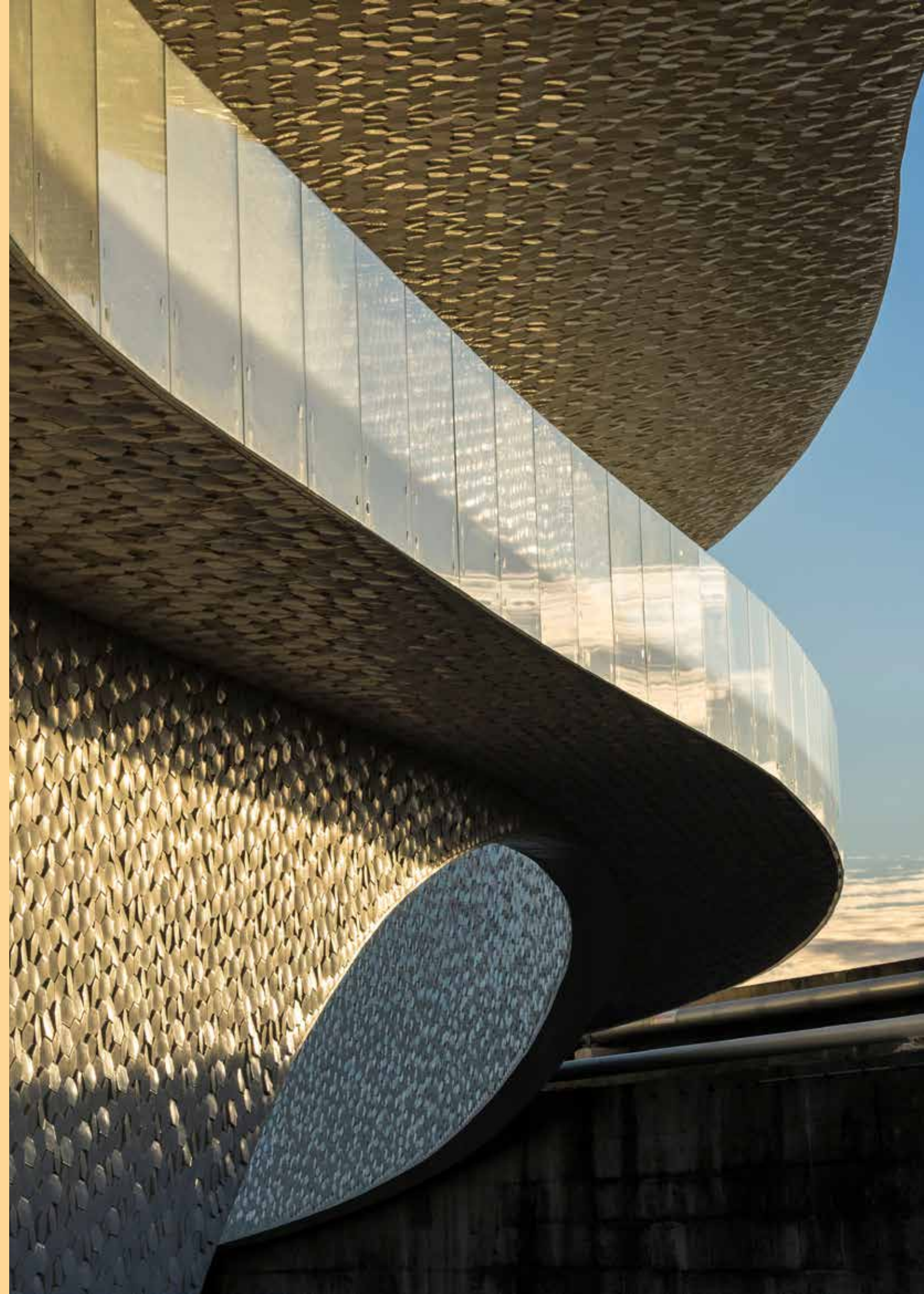
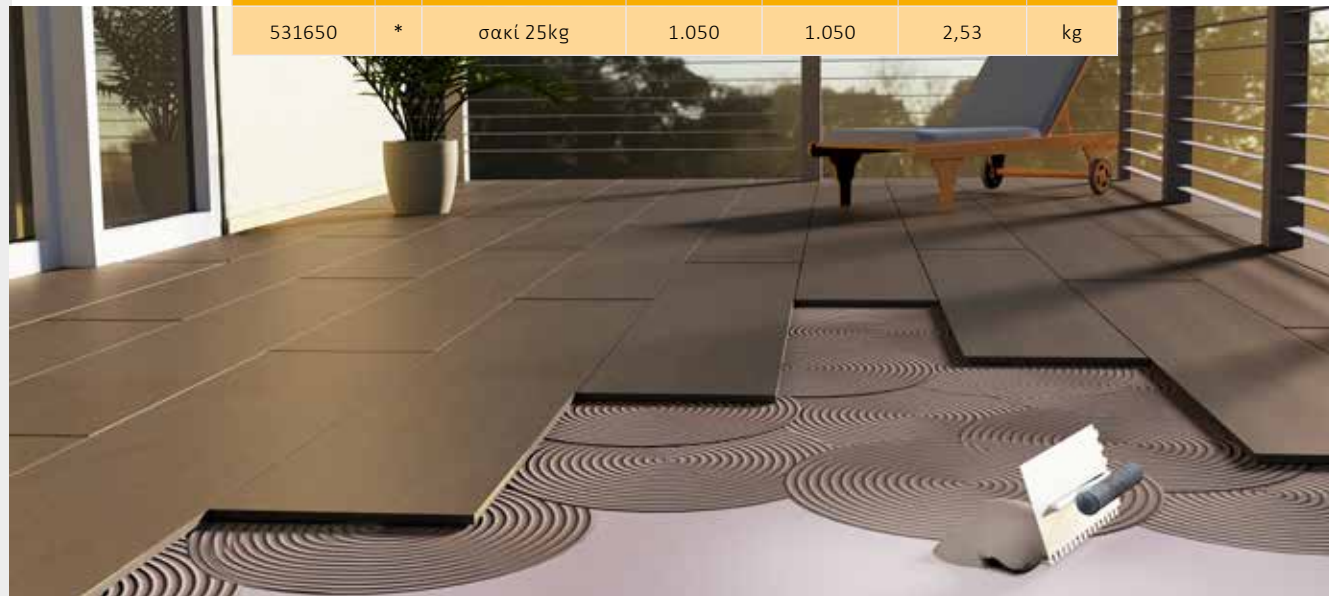



## SikaCeram® CleanGrout

Τσιμεντοειδούς βάσης αρμόστοκος για αρμούς πλάτους 1-8mm, κατηγορίας CG2 WA



### ΕΦΑΡΜΟΓΕΣ

- Αρμολόγηση σε όλους τους τύπους κεραμικών πλακιδίων
- Εφαρμογή σε εσωτερικούς και εξωτερικούς χώρους
- Αρμολόγηση σε μάρμαρα
- Αρμολόγηση σε πισίνες
- Αρμολόγηση σε γυάλινες ψηφίδες
- Αρμολόγηση σε εφαρμογές με ενδοδαπέδια θέρμανση

### ΧΑΡΑΚΤΗΡΙΣΤΙΚΑ

- Υδατοαπωθητικός
- Υψηλού βαθμού σκληρότητας
- Ανθεκτικός σε υπεριώδη ακτινοβολία
- Ανθεκτικός σε παγετό
- Αποτρέπει το σχηματισμό μούχλας και την ανάπτυξη βακτηρίων
- Εμπεριέχει μυκητοκτόνο και απολυμαντικό
- Ανθεκτικός σε απότριψη

### ΚΑΤΑΝΑΛΩΣΗ

Η κατανάλωση εξαρτάται από το πάχος, τις διαστάσεις των πλακιδίων και το πλάτος αρμού.  
Παρακαλούμε ανατρέξτε στο πλέον πρόσφατο φύλλο ιδιοτήτων προϊόντος

Για συνδυασμό με έγχρωμες σφραγιστικές σιλικόνες, παρακαλούμε ανατρέξτε στο προϊόν **Sikasil® Universal** (σελ. 105)

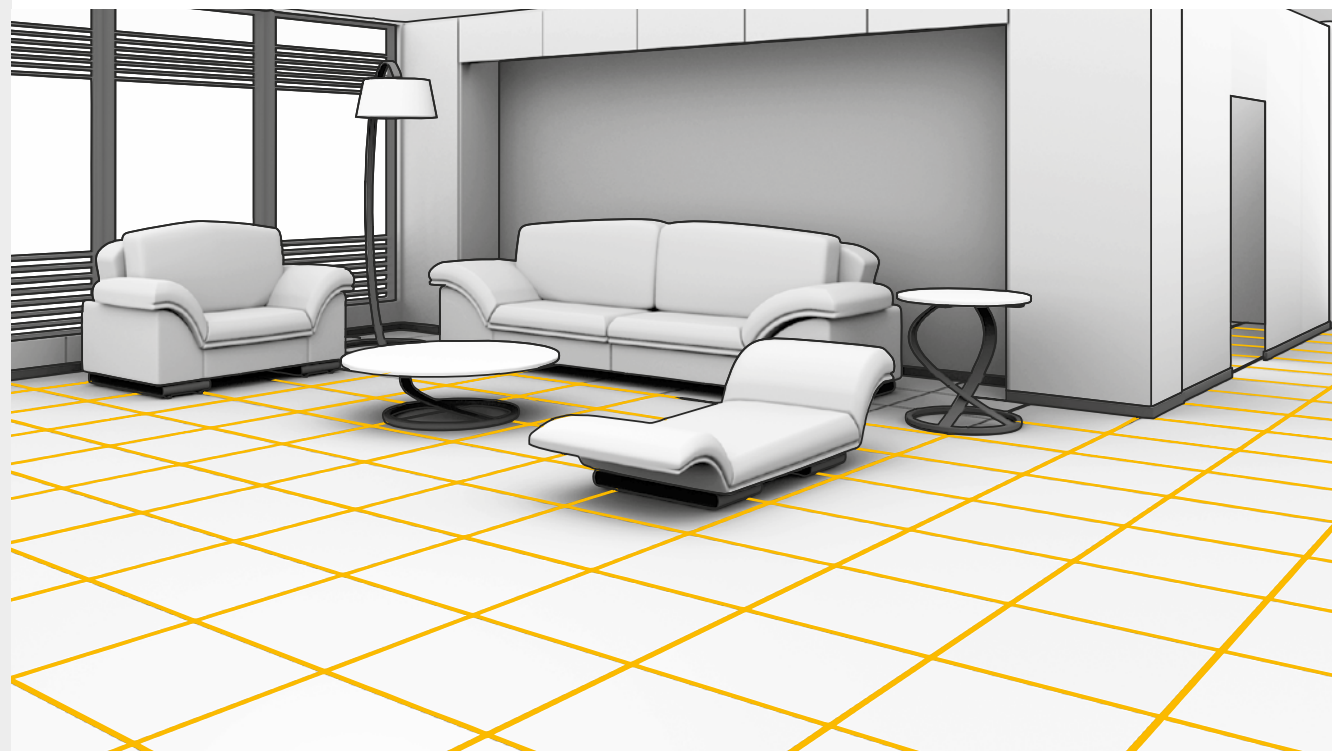

\* Υλικά κατόπιν παραγγελίας

\* Υλικά κατόπιν παραγγελίας

## SikaCeram® CleanGrout

Τσιμεντοειδούς βάσης αρμόστοκος για αρμούς πλάτους 1-8mm, κατηγορίας CG2 WA



ΚΩΔΙΚΟΣ	#	ΠΕΡΙΓΡΑΦΗ	ΣΥΣΚΕΥΑΣΙΑ	ΚΙΒΩΤΙΟ	ΠΑΛΕΤΑ	ΕΛΑΧ.ΠΑΡ.	ΤΙΜΗ(€)	Μ.Τ.
427157		00 White	σάκος 5kg	4 τμχ	80	κιβ.	10,43	τμχ
427153		01 Manhattan	σάκος 5kg	4 τμχ	80	κιβ.	10,68	τμχ
445655		02 Ice	σάκος 5kg	4 τμχ	80	κιβ.	10,89	τμχ
427154		03 Ash	σάκος 5kg	4 τμχ	80	κιβ.	10,67	τμχ
427156		04 Antracite	σάκος 5kg	4 τμχ	80	κιβ.	10,71	τμχ
445651		06 Jasmin	σάκος 5kg	4 τμχ	80	κιβ.	10,89	τμχ
445653		07 Anemone	σάκος 5kg	4 τμχ	80	κιβ.	11,13	τμχ
427155		08 Beige	σάκος 5kg	4 τμχ	80	κιβ.	10,68	τμχ
445640		09 Sand	σάκος 5kg	4 τμχ	80	κιβ.	12,54	τμχ
445644		10 Brown	σάκος 5kg	4 τμχ	80	κιβ.	13,12	τμχ
445626	*	11 Teracotta	σάκος 5kg	4 τμχ	80	κιβ.	12,78	τμχ
445649		12 Dark Brown	σάκος 5kg	4 τμχ	80	κιβ.	12,54	τμχ
445628	*	15 Ruby	σάκος 5kg	4 τμχ	80	κιβ.	12,77	τμχ
445642		16 Caramel	σάκος 5kg	4 τμχ	80	κιβ.	12,02	τμχ
445620		24 Pergamon	σάκος 5kg	4 τμχ	80	κιβ.	11,13	τμχ
445622		29 Light Grey	σάκος 5kg	4 τμχ	80	κιβ.	10,89	τμχ
445625		30 Total Black	σάκος 5kg	4 τμχ	80	κιβ.	12,00	τμχ
598738		31 Silver	σάκος 5kg	4 τμχ	80	κιβ.	10,30	τμχ
598740		32 Grey	σάκος 5kg	4 τμχ	80	κιβ.	10,30	τμχ
598746		33 Graphite	σάκος 5kg	4 τμχ	80	κιβ.	10,28	τμχ
598750		34 Pine	σάκος 5kg	4 τμχ	80	κιβ.	10,11	τμχ
598752		35 Maple wood	σάκος 5kg	4 τμχ	80	κιβ.	10,11	τμχ
598753		36 Tortora	σάκος 5kg	4 τμχ	80	κιβ.	10,30	τμχ
598754		37 Light sand	σάκος 5kg	4 τμχ	80	κιβ.	10,51	τμχ
598756		38 Cedar	σάκος 5kg	4 τμχ	80	κιβ.	11,31	τμχ
598757		39 Beech wood	σάκος 5kg	4 τμχ	80	κιβ.	11,31	τμχ
598758		40 Walnut	σάκος 5kg	4 τμχ	80	κιβ.	12,05	τμχ
598759		41 Oak wood	σάκος 5kg	4 τμχ	80	κιβ.	12,05	τμχ
598761		42 Mahogany	σάκος 5kg	4 τμχ	80	κιβ.	12,04	τμχ

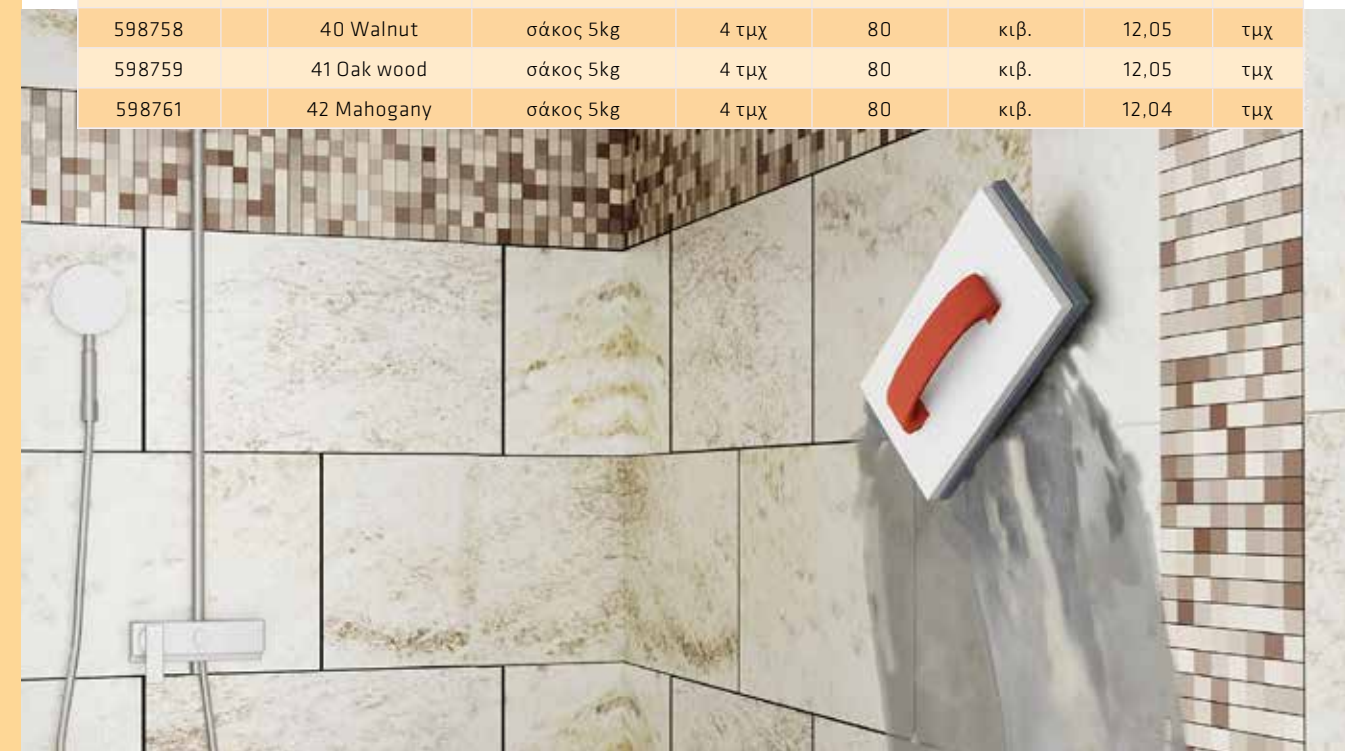







## Sika® Primer-11 W+

Αστάρι γενικής χρήσης για κόλλες πλακιδίων και κονιάματα εξομάλυνσης



### ΕΦΑΡΜΟΓΕΣ

- Μείωση απορροφητικότητας υποστρώματος
- Βελτίωση πρόσφυσης
- Προστασία υποστρώματος από την ίδια την περιεχόμενη υγρασία των κολλών πλακιδίων και των κονιαμάτων εξομάλυνσης

### ΧΑΡΑΚΤΗΡΙΣΤΙΚΑ

- Έτοιμο για χρήση
- Μπορεί να αραιωθεί με νερό
- Εύκολο στην εφαρμογή
- Υψηλής καλυπτικότητας
- Σύντομος χρόνος αναμονής
- Για εσωτερική χρήση
- Κατάλληλο για θερμαινόμενα δάπεδα (με νερό ή ηλεκτρικά συστήματα)
- Ιδιαίτερα χαμηλών εκπομπών

### ΚΑΤΑΝΑΛΩΣΗ

40-100g/m<sup>2</sup> ανάλογα με την απορροφητικότητα του υποστρώματος, τον εξοπλισμό εφαρμογής και την αναλογία αραιώσης.



ΚΩΔΙΚΟΣ	#	ΠΕΡΙΓΡΑΦΗ	ΣΥΣΚΕΥΑΣΙΑ	ΠΛΤ.	€	Μ.Τ.
561838		υγρό, ροζ	δοχείο 5kg	300	7,86	kg



\* Υλικά κατόπιν παραγγελίας

\* Υλικά κατόπιν παραγγελίας

## SikaCeram® LatexGrout

Πρόσμικτο βελτιωτικό ιδιοτήτων για τσιμεντοειδείς αρμόστοκους

### ΕΦΑΡΜΟΓΕΣ

- Σε δάπεδα επιστρωμένα με πλακίδια που υπόκεινται σε έντονη κυκλοφορία πεζών
- Αρμολόγηση πλακιδίων σε ξύλινα υποστρώματα
- Αρμολόγηση σε εξωτερικούς χώρους ή σε πισίνες
- Δάπεδα που υπόκεινται σε συχνό και βαθύ πλύσιμο, όπως σε μπάνια, ντουζιέρες σε γυμναστήρια, αθλητικά κέντρα, κ.τ.λ.

### ΧΑΡΑΚΤΗΡΙΣΤΙΚΑ

- Αυξάνει την πρόσφυση του αρμόστοκου στον αρμό
- Αυξάνει την επιφανειακή σκληρότητα
- Αυξάνει την ευκαμψία του αρμόστοκου
- Βελτιώνει τη μηχανική αντοχή
- Μειώνει την απορροφητικότητα

### ΚΑΤΑΝΑΛΩΣΗ

1,3 kg ανά συσκευασία 5 kg SikaCeram® CleanGrout ( χωρίς προσθήκη νερού)



ΚΩΔΙΚΟΣ	#	ΠΕΡΙΓΡΑΦΗ	ΣΥΣΚΕΥΑΣΙΑ	ΠΛΤ.	€	Μ.Τ.
427163		υγρό, λευκό	δοχείο 5kg	600	5,43	kg

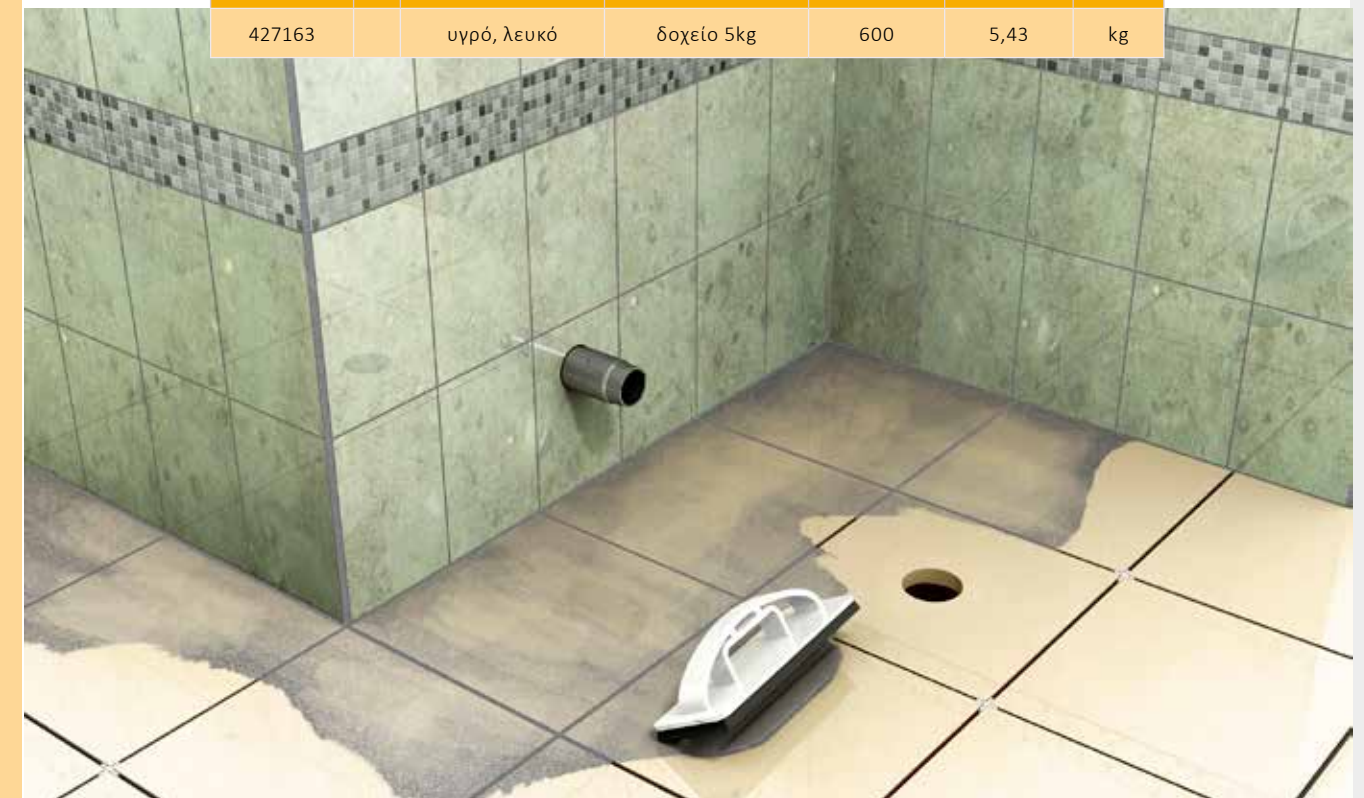



# ΕΠΙΣΤΡΩΣΗ ΞΥΛΙΝΩΝ & ΕΛΑΣΤΙΚΩΝ ΔΑΠΕΔΩΝ

Εδώ και πολύ καιρό, τα ξύλινα δάπεδα δεν τοποθετούνται μόνο καρφωτά, αλλά συγκολλούνται ή απλά διαστρώνονται. Μετά την τοποθέτησή τους, τα ξύλινα δάπεδα θα πρέπει να διατηρούν για μεγάλο χρονικό διάστημα την ιδιαίτερη αισθητική τους. Η Ελαστική Συγκόλληση αποτελεί την κατάλληλη επιλογή. Η συγκεκριμένη μέθοδος εξασφαλίζει βέλτιστη επικόλληση του ξύλου, ενώ ξεπερνά κατά πολύ τις δυνατότητες τοποθέτησης των συμβατικών μεθόδων. Τα ελαστικά συγκολλητικά ξύλινων δαπέδων της Sika εξασφαλίζουν κορυφαία ποιότητα εφαρμογής. Διαθέτουν μεγάλη ανεκτικότητα σε ό,τι αφορά στο πάχος της κόλλας, ενώ απορροφούν κτυπογενείς και αερόφερτους θορύβους, ιδιότητες που ενθουσιάζουν τους σχεδιαστές και τους ιδιοκτήτες. Επιπλέον η Sika εκτός από ελαστικές κόλλες, διαθέτει ολοκληρωμένη συμπληρωματική γκάμα προϊόντων για την τοποθέτηση των ξύλινων δαπέδων, όπως τσιμεντοειδή κονιάματα επιπέδωσης, αστάρια για συντόμευση των χρόνων αναμονής, σφραγιστικά για ναυτιλιακού τύπου καταστρώματα, αλλά και βοηθητικό εξοπλισμό. Στην γκάμα των υλικών της Sika έχουν επιπλέον συμπεριληφθεί και ειδικές κόλλες διασποράς, για επικόλληση διακοσμητικών δαπέδων PVC, CV, linoleum, μοκετών, LVT, κ.α.

- SikaBond®-151 268
- SikaBond®-100 Floor 269
- Schönox® Durocoll 270
- Schönox® MultiFix 271
- SikaLayer®-03 (Σύστημα Sika® Acoubond®) 272
- Sika® Primer MB 273
- SikaBond®-52 Parquet 274
- Sikaflex®-290 DC Pro 275
- Sika® Teak Cleaner & Brightener || Sika® Teak Oil 276



## SikaBond®-151

Σκληρή, ελαστική κόλλα ξύλινων δαπέδων, 1-συστατικού, χωρίς διαλύτες και νερό, υβριδικής τεχνολογίας



### ΕΦΑΡΜΟΓΕΣ

- Σχεδιασμένη για πλήρη συγκόλληση ξύλινων δαπέδων, όπως:
  - Βιομηχανικά επεξεργασμένων
  - Μωσαϊκό παρκέ
  - Lam parquet (≤ 55 x 220 mm, πάχος ≥ 10 mm)
  - Μασίφ ξυλεία (10 x πάχος > πλάτος)
- Σχεδιασμένη για χρήση σε υποστρώματα όπως:
  - Σκυρόδεμα
  - Τσιμεντοειδή κονιάματα
  - Συνήθεις στόκοι παρκέ
  - Κόντρα πλακέ
  - Μαγνησιακά δάπεδα
  - Μοριοσανίδες (V100)
  - Βάσεως γύψου
  - Ξυλεία OSB



### ΧΑΡΑΚΤΗΡΙΣΤΙΚΑ

- Εύκολη στην εφαρμογή (απλώνεται εύκολα)
- Σταθερό αποτύπωμα κατά την εφαρμογή με οδοντωτή σπάτουλα
- Καλή συμβατότητα με βερνίκια
- Δυνατότητα βατότητας μετά από 8 ώρες
- Πολύ χαμηλών εκπομπών

- Κατάλληλη για χρήση με ενδοδαπέδια θέρμανση

### ΚΑΤΑΝΑΛΩΣΗ

800-1300 gr/m<sup>2</sup>, αναλόγως τύπου και διαστάσεων ξυλείας

ΚΩΔΙΚΟΣ	#	ΠΕΡΙΓΡΑΦΗ	ΣΥΣΚΕΥΑΣΙΑ	ΠΛΤ.	€	Μ.Τ.
583888		καφέ παρκέτου	δοχείο 17kg	33	146,86	τμχ



## SikaBond®-100 Floor

Κόλλα διασποράς 1-συστατικού, χωρίς διαλύτες, για εύκαμπτα δάπεδα



### ΕΦΑΡΜΟΓΕΣ

Η SikaBond®-100 Floor είναι σχεδιασμένη για πλήρη επικόλληση των ακόλουθων συνθετικών δαπέδων σε εσωτερικούς χώρους:

- Ελαστικές μοκέτες
- Βινυλικά δάπεδα
- Ηχομονωτικές υποστρώσεις
- Δάπεδα PVC

### ΧΑΡΑΚΤΗΡΙΣΤΙΚΑ

- Απλώνεται πολύ εύκολα
- Ιδιαίτερα χαμηλής κατανάλωσης/υψηλή καλυπτικότητα
- Κατάλληλη για υγρή επικόλληση
- Κατάλληλο για χρήση με ενδοδαπέδια θέρμανση
- Κατάλληλο για χρήση σε χώρους με καρέκλες με ροδάκια

### ΚΑΤΑΝΑΛΩΣΗ

~300 g/m<sup>2</sup> για επικαλύψεις με λεία πίσω πλευρά & βινυλικές επιστρώσεις

~350 g/m<sup>2</sup> για επικαλύψεις με ανάγλυφη πίσω πλευρά & μοκέτες

Η ελαστική κόλλα **SikaBond®-100 Floor** αποτελεί μέρος συστήματος συνδυαστικά με τα αυτοεπιπεδούμενα τσιμεντοειδή κονιάματα **Sikafloor® Level**. Ανατρέξτε στις σελίδες 210-213 για πληροφορίες σχετικά με τα κονιάματα εξομάλυνσης υποστρώματος πριν την επικόλληση ελαστικών επικαλύψεων δαπέδων.



ΚΩΔΙΚΟΣ	#	ΠΕΡΙΓΡΑΦΗ	ΣΥΣΚΕΥΑΣΙΑ	ΠΛΤ.	ΕΛΑΧ.ΠΑΡ.	€	Μ.Τ.
479830	*	μπεζ	δοχείο 14kg	44	παλ.	63,37	τμχ

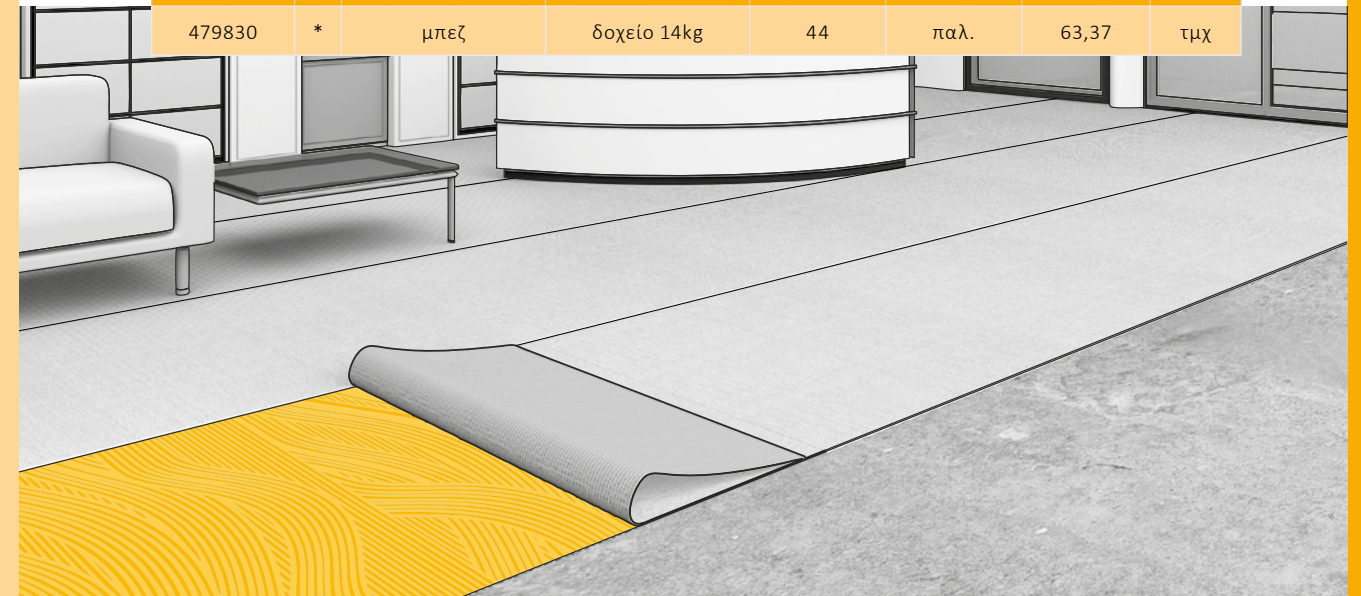

\* Υλικά κατόπιν παραγγελίας

\* Υλικά κατόπιν παραγγελίας



**Schönox® Durocoll**

Ιδιαίτερα χαμηλών εκπομπών, ινοπλισμένη, ισχυρή πρόσφυσης κόλλα διασποράς

**ΕΦΑΡΜΟΓΕΣ**

Η Schönnox® Durocoll είναι κατάλληλη για επικόλληση:

- Πολυτελών πλακιδίων βινυλίου (LVT)
- Επενδύσεων δαπέδου PVC και CV
- Μοκετών με επένδυση από PVC
- Βελονωτών υφασμάτων μονής ή πολλαπλών στρώσεων
- Schönnox® TS σε κατάλληλα απορροφητικά υποστρώματα σε χώρους κατοικιών, αλλά και εμπορικά /δημόσιας κτίρια (εσωτερικές εφαρμογές).

**ΧΑΡΑΚΤΗΡΙΣΤΙΚΑ**

- Για εσωτερική χρήση
- Η ισχυρή ελαστική αυλάκωση της κόλλας συγκρατεί το προϊόν επικάλυψης σε περιπτώσεις διαστασιακών αλλαγών.
- Ινοπλισμένη
- Ανθεκτική σε πλαστικοποιητές
- Κατάλληλη για υγρή πρόσφυση
- Χωρίς διαλύτες σύμφωνα με TRGS 610
- Χαμηλή κατανάλωση/υψηλή καλυπτικότητα
- Κατάλληλη για εφαρμογή με συστήματα ενδοδαπέδιας θέρμανσης
- Σύντομος χρόνος αναμονής
- Εύκολη στην εφαρμογή
- Ιδιαίτερα υψηλών τελικών αντοχών



- Ταχεία ανάπτυξη δύναμης πρόσφυσης

**ΚΑΤΑΝΑΛΩΣΗ**

Οδοντωτή σπάτουλα TKB A1-A2: 250 - 300 g/m<sup>2</sup>

Οδοντωτή σπάτουλα TKB B1-B2: 350 - 450 g/m<sup>2</sup>

ΚΩΔΙΚΟΣ	#	ΣΥΣΚΕΥΑΣΙΑ	ΠΛΤ.	€	Μ.Τ.
484591		δοχείο 14kg	616	6,42	kg



\* Υλικά κατόπιν παραγγελίας

\* Υλικά κατόπιν παραγγελίας

**Schönox® MultiFix**

Ακρυλικό συγκολλητικό βινυλικών δαπέδων & μοκετών με δυνατότητα εύκολης αποκόλλησης

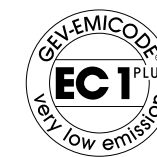
**ΕΦΑΡΜΟΓΕΣ**

Η Schönnox® MultiFix είναι συγκολλητικό "loose lay" κατάλληλη για επικόλληση των ακόλουθων στρώσεων σε εσωτερικούς χώρους:

- Επενδύσεις δαπέδου PVC και CV
- Μοκέτες με επένδυση από PVC
- Βελονωτά υφάσματα μονής ή πολλαπλών στρώσεων

**ΧΑΡΑΚΤΗΡΙΣΤΙΚΑ**

- Κατάλληλη για εφαρμογή σε υδατοαπωθητικά υποστρώματα
- Μπορεί να αραιωθεί με νερό
- Χωρίς διαλύτες
- Χαμηλή κατανάλωση/υψηλή καλυπτικότητα
- Κατάλληλη για συστήματα ενδοδαπέδιας θέρμανσης
- Ταχείας ωρίμανσης
- Εύκολος καθαρισμός με σαπουνόνερο
- Πιστοποίηση IMO

**ΚΑΤΑΝΑΛΩΣΗ**

Με ρολό: 100 - 200 g/m<sup>2</sup>

Με οδοντωτή σπάτουλα TKB A1-A4: 150 - 250 g/m<sup>2</sup>



ΚΩΔΙΚΟΣ	#	ΠΕΡΙΓΡΑΦΗ	ΣΥΣΚΕΥΑΣΙΑ	ΠΛΤ.	€	Μ.Τ.
493366	*	μπεζ	δοχείο 14kg	560	8,94	kg

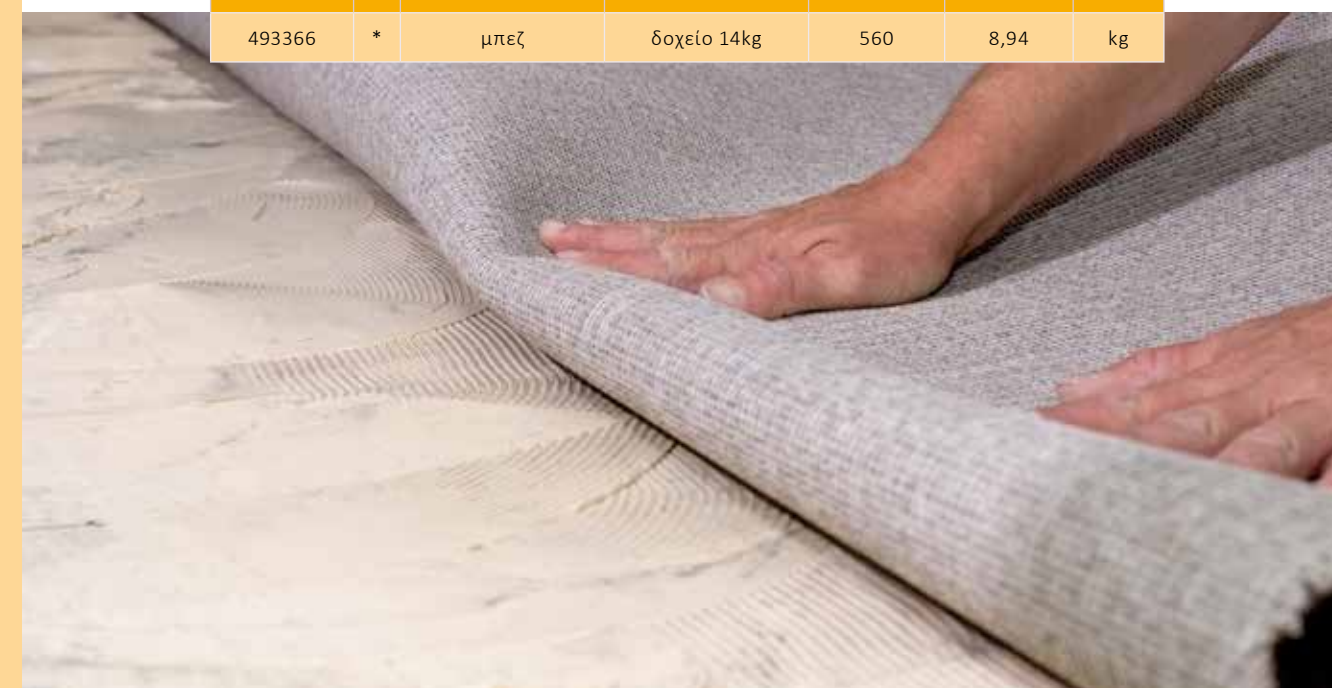



**SikaLayer®-03 (Σύστημα Sika® Acoubond®)**

Υψηλής ποιότητας φύλλο αφρώδους πολυαιθυλενίου με συμμετρικά διάκενα για την εισαγωγή της κόλλας, προκειμένου να επιτευχθεί υψηλή ηχομόνωση

**ΕΦΑΡΜΟΓΕΣ**

Αποτελεί μέρος του συστήματος Sika® Acoubond® (Sika® Layer-03 & SikaBond®-52 Parquet) που χρησιμοποιείται για τοποθετήσεις ξύλινων δαπέδων σε νέες και υφιστάμενες κατασκευές.

**ΧΑΡΑΚΤΗΡΙΣΤΙΚΑ**

- Μείωση κτυπογενούς θορύβου έως και 18db
- Σταθερές διαστάσεις και αντοχή στην πίεση
- Σταθερή & χαμηλή κατανάλωση συγκολλητικού
- Αντιστάθμιση μικρής τραχύτητας υποστρώματος
- Γρήγορη και εύκολη τοποθέτηση
- Μπορεί να πατηθεί κατά την εφαρμογή/εγκατάσταση



ΚΩΔΙΚΟΣ	#	ΠΕΡΙΓΡΑΦΗ	ΣΥΣΚΕΥΑΣΙΑ	ΠΛΤ.	ΕΛΑΧ.ΠΑΡ.	€	Μ.Τ.
50368	*	1,5mx16,7m	ρολό 25,05m <sup>2</sup>	300,6	901,8	5,36	m <sup>2</sup>

\* Υλικά κατόπιν παραγγελίας

**Sika® Primer MB**

Εποξειδικό αστάρι 2 συστ. & ρυθμιστής υγρασίας για συγκόλληση ξύλινων δαπέδων σε συνδυασμό με ελαστικές κόλλες παρκέτων SikaBond®

**ΕΦΑΡΜΟΓΕΣ**

- Ρυθμιστής υγρασίας για τσιμεντοειδή υποστρώματα με περιεχόμενη υγρασία μέχρι 5% κατά CM
- Ενίσχυση της πρόσφυσης και σταθεροποίηση υποστρώματος σε σκυρόδεμα, τσιμεντοκονίες, δάπεδα ανυδρίτη και παλαιά υποστρώματα με υπολείμματα παλαιών συγκολλητικών
- Σε συνδυασμό με επίπαση χαλαζιακών 0,4-0,8mm αποτελεί τη βέλτιστη λύση πρόσφυσης για αυτοεπιπεδούμενα τσιμεντοειδή κονιάματα υψηλής καταπόνησης ή/και υποστρώματος χαμηλής αντοχής

**ΧΑΡΑΚΤΗΡΙΣΤΙΚΑ**

- Χωρίς διαλύτες
- Εύκολο στην εφαρμογή
- Καλή διείσδυση και σταθεροποίηση του υποστρώματος
- Μειώνει την κατανάλωση της κόλλας
- Κατάλληλο για προετοιμασία παλαιών υποστρωμάτων
- Κατάλληλο για ενδοδαπέδια θέρμανση
- Συμβατό με συστήματα συγκόλλησης ξύλινων δαπέδων SikaBond®

**ΚΑΤΑΝΑΛΩΣΗ**

250-600 gr/m<sup>2</sup> αναλόγως υποστρώματος

ΚΩΔΙΚΟΣ	#	ΠΕΡΙΓΡΑΦΗ	ΣΥΣΚΕΥΑΣΙΑ	ΠΛΤ.	€	Μ.Τ.
703839		ανοιχτό μπλε	δοχείο 10kg	300	22,66	kg

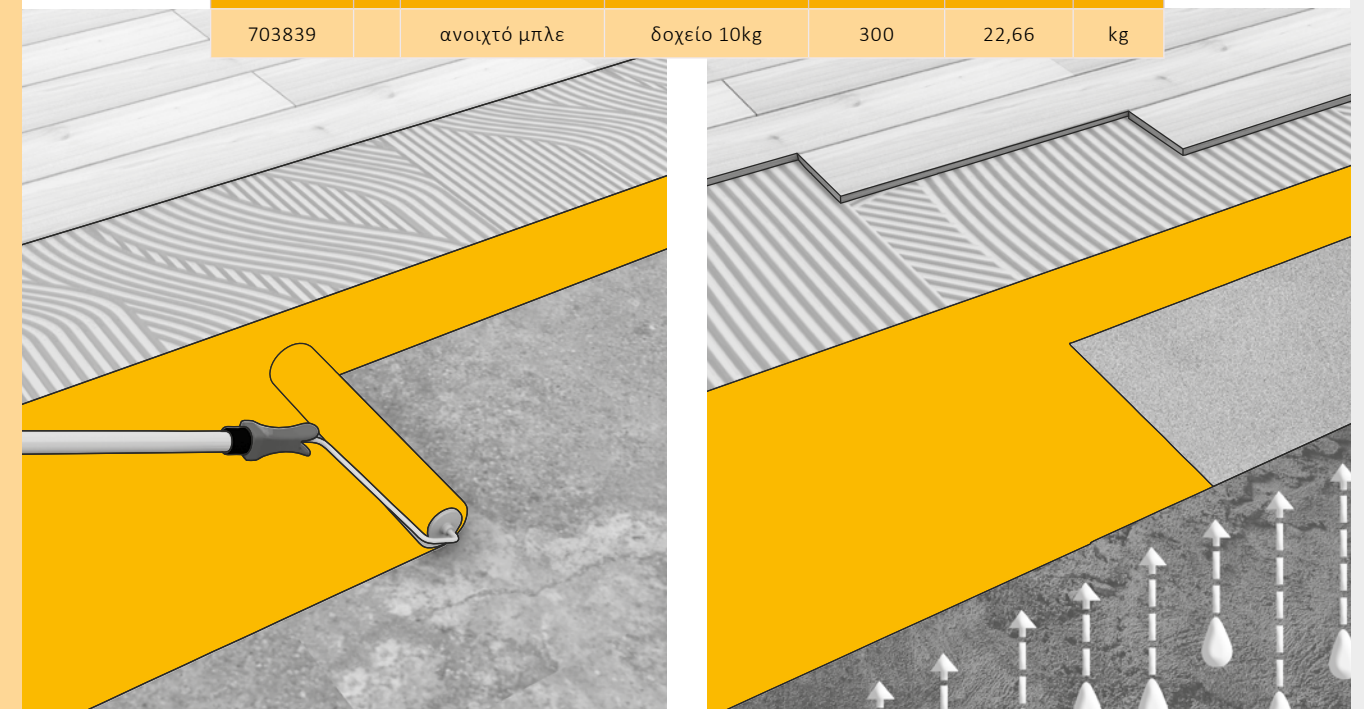

\* Υλικά κατόπιν παραγγελίας



**SikaBond®-52 Parquet**

Θιξοτροπική, ελαστική κόλλα ξύλινων δαπέδων σε σωληνάριο για εφαρμογή σε κορδόνια, σε οριζόντιες και κατακόρυφες επιφάνειες

**ΕΦΑΡΜΟΓΕΣ**

- Κατάλληλη για πλήρη συγκόλληση με τον ειδικό εξοπλισμό SikaBond® Dispenser: Μασίφ και βιομηχανικά επεξεργασμένα ξύλινα δάπεδα, μωσαϊκά παρκέ, βιομηχανικά παρκέ, lam parquet, μοριοσανίδες και υποδάπεδα.
- Κατάλληλη για χρήση με το σύστημα Sika® AcouBond® και για εφαρμογή σε κορδόνι: Μασίφ βιομηχανικές σανίδες, 3-φύλλων βιομηχανικά επεξεργασμένα ξύλινα δάπεδα, μοριοσανίδες και υποδάπεδα.
- Ειδικά σχεδιασμένη για χρήση με απαιτητικούς τύπους ξυλείας.

**ΧΑΡΑΚΤΗΡΙΣΤΙΚΑ**

- Η κόλλα μπορεί να τριφτεί
- Το δάπεδο μπορεί να τριφτεί μετά από 12 ώρες
- Ελαστική κόλλα, ηχοαπορροφητική κτυπογενών θορύβων
- Κατάλληλη για συγκόλληση απευθείας πάνω σε παλαιά κεραμικά πλακίδια
- Κατάλληλη για χρήση με ενδοδαπέδια θέρμανση
- Πολύ χαμηλών εκπομπών
- Μειώνει τη μετάδοση τάσης μεταξύ του ξύλινου δαπέδου και του υποστρώματος

**ΚΑΤΑΝΑΛΩΣΗ**

Σύστημα Sika® AcouBond®:

- ~400–500 ml/m<sup>2</sup> με το SikaLayer®-03
- ~44 ml ανά τρέχον μέτρο για εφαρμογή σε κορδόνι

ΚΩΔΙΚΟΣ	#	ΠΕΡΙΓΡΑΦΗ	ΣΥΣΚΕΥΑΣΙΑ	ΚΒΤ.	ΠΛΤ.	ΕΛΑΧ.ΠΑΡ.	€	Μ.Τ.
424419		καφέ παρκέτου	τμχ. 600ml	20 τμχ	960	κιβ.	8,59	τμχ

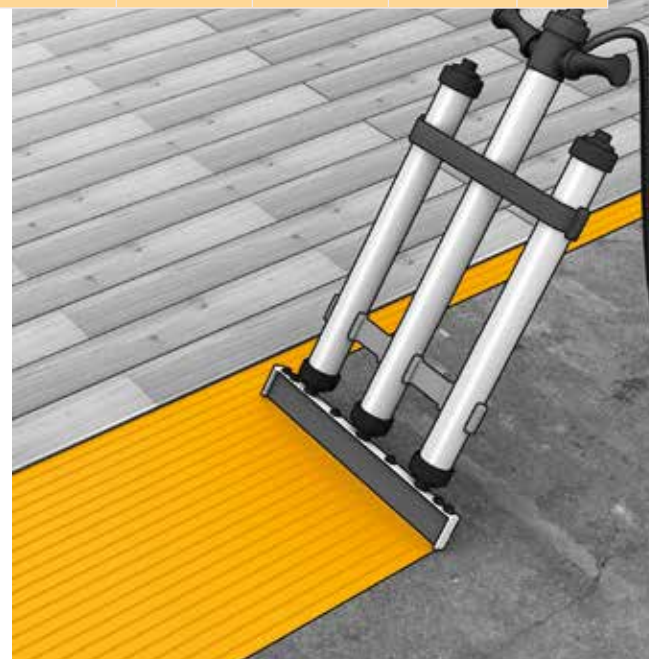
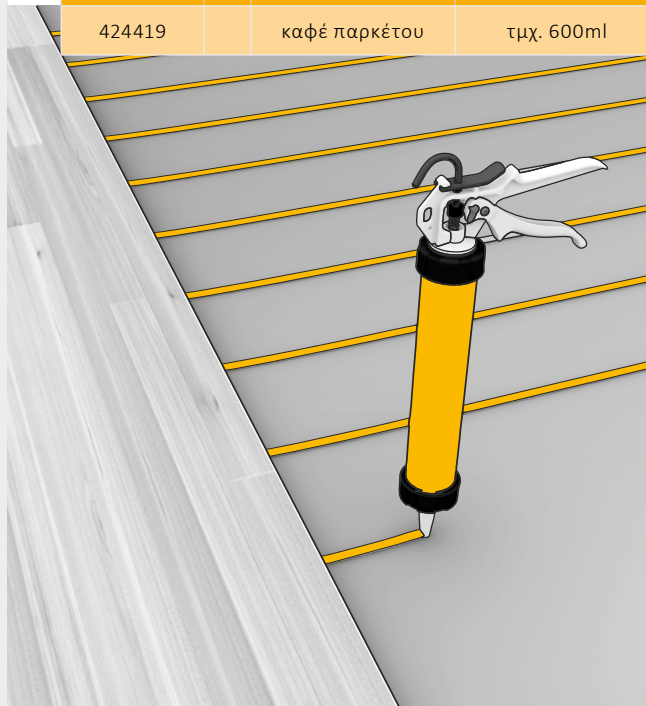

\* Γλυκά κατόπιν παραγγελίας

\* Γλυκά κατόπιν παραγγελίας

**Sikaflex®-290 DC Pro**

Επαγγελματικό, ναυτιλιακό σφραγιστικό για σφράγιση αρμών καταστρωμάτων

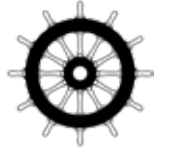
**ΕΦΑΡΜΟΓΕΣ**

- Για στεγανή σφράγιση αρμών σε παραδοσιακά ξύλινα καταστρώματα - σε λέμβους, πλοία και γιοτ
- Κατάλληλο για μεγάλο εύρος διαφορετικών ειδών ξυλείας
- Για σφράγιση ξύλινων δαπέδων σε εσωτερικές και εξωτερικές εφαρμογές, για παράδειγμα γύρω από οικιστικά και εμπορικά συγκροτήματα, σε σάουνες, αθλητικές εγκαταστάσεις, κ.τ.λ.
- Κατάλληλο για όλες τις κλιματικές συνθήκες

**ΧΑΡΑΚΤΗΡΙΣΤΙΚΑ**

- Εξαιρετικά ανθεκτικό στη γήρανση λόγω περιβαλλοντικών καταπονήσεων
- Ανθεκτικό και στιβαρό
- Εύκολο και γρήγορο γυαλοχαρτάρισμα
- Εξαιρετικές ιδιότητες εφαρμογής
- Μεγάλος διαθέσιμος χρόνος φινιρίσματος
- Αξεπέραστο φινίρισμα
- Ανθεκτικό σε θαλασσινό και γλυκό νερό

**ΚΑΤΑΝΑΛΩΣΗ**

Ένα σωληνάριο 600 ml ανά 6 τρέχοντα μέτρα αρμου (10x10 mm)



ΚΩΔΙΚΟΣ	#	ΠΕΡΙΓΡΑΦΗ	ΣΥΣΚΕΥΑΣΙΑ	ΚΒΤ.	ΠΛΤ.	ΕΛΑΧ.ΠΑΡ.	€	Μ.Τ.
784		μαύρο	σωληνάριο 600ml	20 τμχ	960	κιβ.	22,85	τμχ

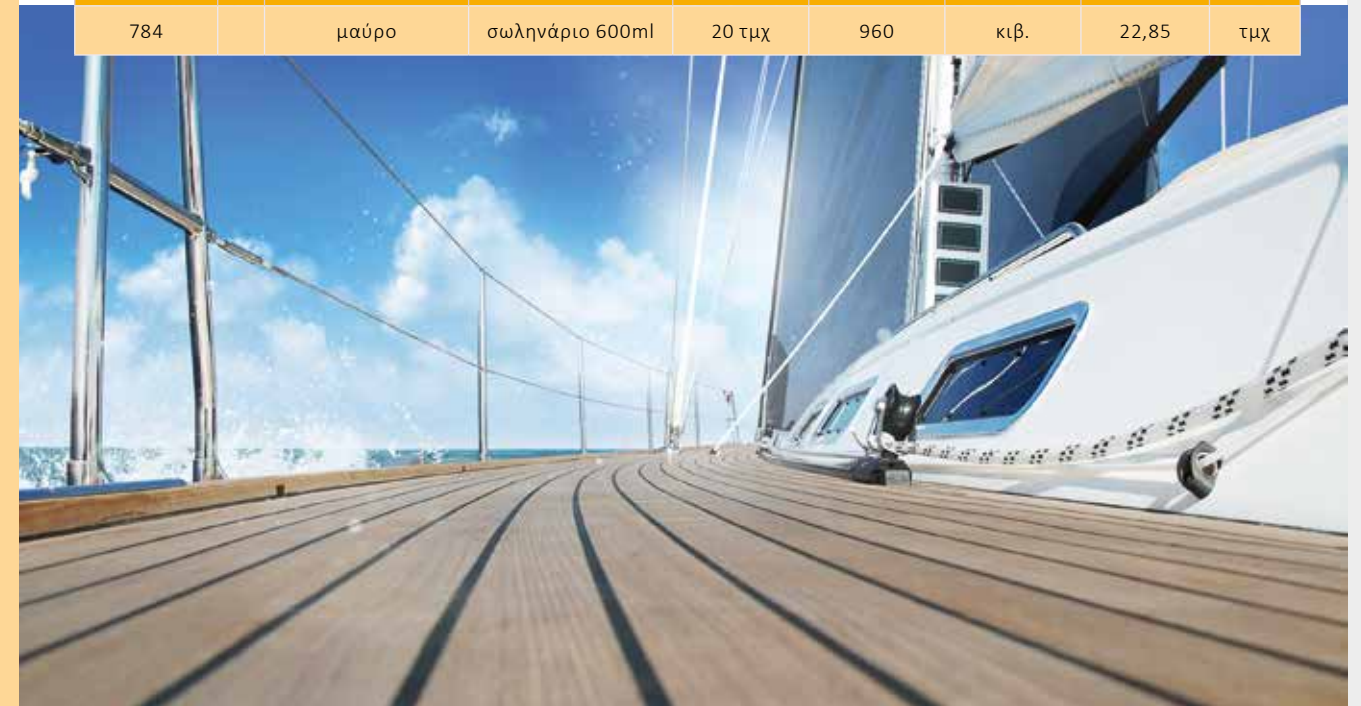



## Sika® Teak Cleaner & Brightener Sika® Teak Oil

Ολοκληρωμένο σύστημα συντήρησης ξύλινων κατασκευμάτων

### ΕΦΑΡΜΟΓΕΣ

Το σύστημα των προϊόντων χρησιμοποιείται:

- Για καθαρισμό, ανανέωση και προστασία ξύλινων κατασκευμάτων σε πλοία και γιοτ
- Για καθαρισμό, ανανέωση και προστασία ξύλινων στοιχείων και κατασκευών σε μπαλκόνια, εξωτερικούς χώρους, ξύλινες επιπλώσεις κήπων, κ.α.

### ΧΑΡΑΚΤΗΡΙΣΤΙΚΑ

- Γρήγορη και εύκολη εφαρμογή
- Δεν αυξάνουν την τραχύτητα του ξύλου
- Βελτιώνουν την αντοχή ενάντια στην ανάπτυξη μυκήτων
- Καλή προστασία έναντι υπεριώδους ακτινοβολίας μέσω του Sika® Teak Oil
- Φιλικά προς το ξύλο και το περιβάλλον
- Συμβατά με σύστημα σφράγισης αρμών deck Sikaflex®-290 DC Pro

### ΚΑΤΑΝΑΛΩΣΗ

- Sika® Teak Cleaner / Brightener: Ανάλογα με τον τύπο ξυλείας και το βαθμό ρύπανσης



- Sika® Teak Oil: ~80ml/m<sup>2</sup> ανάλογα με το πόρδες του ξύλου

ΚΩΔΙΚΟΣ	#	ΠΕΡΙΓΡΑΦΗ	ΣΥΣΚΕΥΑΣΙΑ	ΚΒΤ.	ΠΛΤ.	ΕΛΑΧ.ΠΑΡ.	€	Μ.Τ.
435676		cleaner & brightener	τμχ. 2,5lt	4 τμχ	200	κιβ.	59,37	τμχ
576957		teak oil	τμχ. 2,5lt	4 τμχ	200	κιβ.	59,55	τμχ

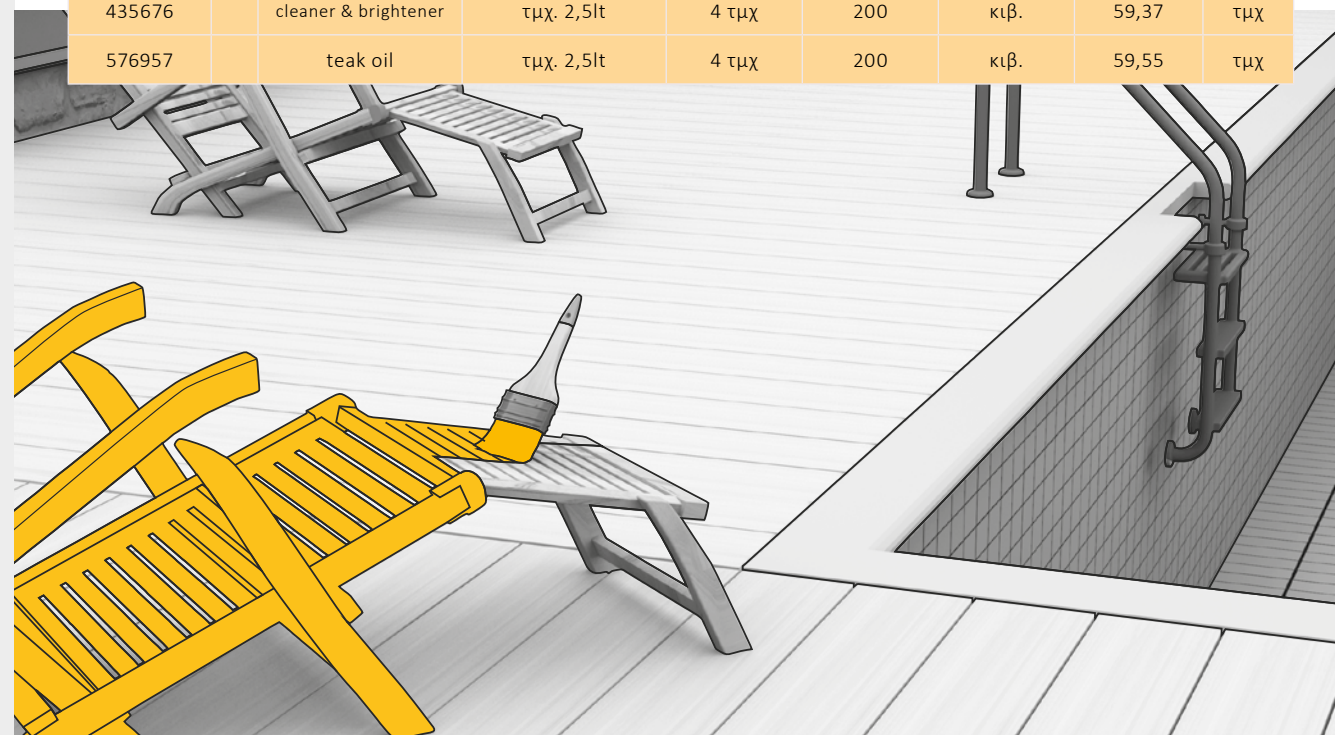





“Στην Everbuild πάντοτε πιστεύαμε ότι συνεργάτες μας θα αναγνωρίσουν και θα επιστρέψουν για το σωστό προϊόν. Με αυτό έχουμε κάνει τη διαφορά: είμαστε παθιασμένοι για τα προϊόντα που παράγουμε!”

Η στάση αυτή και η ανάπτυξη νέων προϊόντων & εγκαταστάσεων έχει φέρει την Everbuild σε ηγετική θέση στη Βρετανία στον κλάδο των χημικών, συγκολλητικών και χημικών προϊόντων κατασκευών, με πελάτες σε πάνω από 70 χώρες.

“Σήμερα, αυτό είναι η Sika Everbuild.”

Για εσάς, Sika Everbuild σημαίνει:

#### ► ΠΑΓΚΟΣΜΙΑΣ ΕΜΒΕΛΕΙΑΣ ΠΑΡΑΓΩΓΗ

Πάνω από το 80% των προϊόντων της Sika Everbuild παράγεται σε μεγάλης παραγωγής ιδιόκτητα εργοστάσια:

“Στις εγκαταστάσεις μας παράγουμε πάνω από 55 εκατομμύρια φύσιγγες ετησίως. Στο νέο εργοστάσιο πολυμερών παράγονται προϊόντα βάσεως PVA, συγκολλητικά ξύλου και ακρυλικά πολυμερή.”

#### ► ΠΑΓΚΟΣΜΙΑΣ ΚΛΑΣΗΣ ΥΠΗΡΕΣΙΕΣ

“Με 99% διαθεσιμότητα αποθεμάτων, εστιασμένες πωλήσεις και ταχύτατη επεξεργασία παραγγελιών, είμαστε πάντα σε θέση να σας εξυπηρετήσουμε με συνέπεια και σιγουριά.”

#### ► ΠΑΓΚΟΣΜΙΑΣ ΚΛΑΣΗΣ ΔΙΑΣΦΑΛΙΣΗ

Στο όλο σημαντικότερο θέμα των πιστοποιήσεων, η Sika Everbuild διατηρείται συνεχώς στην αιχμή των εξελίξεων:

“Από το σύστημα διασφάλισης ποιότητας ISO 9001 μέχρι τη σήμανση CE για εγκεκριμένα προϊόντα, έως και ολοκληρωμένες δοκιμές πυραντοχής, ηχομονωτικών ιδιοτήτων και θερμικής αντοχής με βάση το περιβαλλοντικό πρότυπο ISO 14001, με τη Sika Everbuild έχετε τη σιγουριά ότι συνεργάζεστε με μία πρότυπη εταιρεία που ηγείται στις δοκιμές ελέγχου και συμμόρφωσης προϊόντων.”



- Forever White - Forever Clear 281
- Stixall Easi-Squeeze 281
- Plumber's Gold 281
- Professional Sealant Gun 282
- Superflow Cartridge Gun 282
- Tecnic Foil Pack Gun 283
- P45 Foam Applicator 283
- 502 Wood Adhesive 283
- S2 All Purpose Superglue Tube 284
- S2 Superglue Gel 284
- S2 Contact Adhesive 284
- S2 Hard Plastic Adhesive 285
- S2 Rapid Epoxy Syringe 285
- S2 Industrial Superglue GP 286
- Floor Paint 286
- Evercryl - One Coat 287
- Woodstain 288
- MP Wood Filler 289
- Teak Oil 289
- One Strike Filler 289
- Spray Adhesive 290
- Powerful Grip Tape 290
- Silweld 290
- Wonder Wipes 291
- Aquaseal Standard Kit 291



## Forever White - Forever Clear

Υπέρλευκη/διάφανη αντιμυχλική σιλικόνη υψηλής απόδοσης με Mould Shield®



### ΠΕΡΙΓΡΑΦΗ

Ανώτερο σφραγιστικό σιλικόνης που παραμένει μόνιμα υδατοστεγανό και εύκαμπτο. Ιδανικό για σφραγίσεις σε είδη υγιεινής, μπάνια, κουζίνες και κουφώματα. Περιέχει αντιβακτηριακό Mould Shield® που εμποδίζει την ανάπτυξη μούχλας και τον αποχρωματισμό.

ΚΩΔΙΚΟΣ	ΧΡΩΜΑ	ΣΥΣΚΕΥΑΣΙΑ	ΚΙΒΩΤΙΟ	ΠΑΛΕΤΑ	ΕΛΑΧΙΣΤΗ ΠΑΡΑΓΓΕΛΙΑ	ΤΙΜΗ(€)/ΤΜΧ	Μ.Τ.
461971	Λευκό	295ml	12τμχ	1440	κιβ.	11,41	τμχ
461972	Διαφανές	295ml	12τμχ	1440	κιβ.	11,41	τμχ

## Stixall Easi-Squeeze

### ΠΕΡΙΓΡΑΦΗ

Συνδυασμός συγκολλητικού και σφραγιστικού, βασισμένο σε υβριδική τεχνολογία πολυμερών. Σφραγίζει και συγκollά σχεδόν τα πάντα σε οποιαδήποτε επιφάνεια και υπό οποιαδήποτε συνθήκες.



- Μέταλλα
- Γυαλί
- Τούβλο
- Ξύλο
- PVCu

ΚΩΔΙΚΟΣ	ΧΡΩΜΑ	ΣΥΣΚΕΥΑΣΙΑ	ΚΙΒΩΤΙΟ	ΠΑΛΕΤΑ	ΕΛΑΧΙΣΤΗ ΠΑΡΑΓΓΕΛΙΑ	ΤΙΜΗ(€)/ΤΜΧ	Μ.Τ.
483124	Διαφανές	80ml	12τμχ	2520	κιβ.	7,67	τμχ
483111	Λευκό	80ml	12τμχ	2520	κιβ.	6,28	τμχ

## Plumber's Gold

Υβριδικό σφραγιστικό/συγκολλητικό για υδραυλικές εφαρμογές



### ΠΕΡΙΓΡΑΦΗ

Νέου τύπου σφραγιστικό και συγκολλητικό, με εξαιρετική πρόσφυση σε όλα τα είδη υγιεινής, σε χώρους μπάνιου και κουζίνας, καθώς και σε όλες τις υδραυλικές εγκαταστάσεις, ενώ μπορεί να εφαρμοστεί ακόμη και σε βρεγμένες επιφάνειες. Περιέχει MouldShield®, για την πρόληψη της εμφάνισης μούχλας και τον αποχρωματισμό των επιφανειών.

ΚΩΔΙΚΟΣ	ΧΡΩΜΑ	ΣΥΣΚΕΥΑΣΙΑ	ΚΙΒΩΤΙΟ	ΠΑΛΕΤΑ	ΕΛΑΧΙΣΤΗ ΠΑΡΑΓΓΕΛΙΑ	ΤΙΜΗ(€)/ΤΜΧ	Μ.Τ.
486777	Λευκό	290ml	12τμχ	1440	κιβ.	14,79	τμχ

## Professional Sealant Gun

Πιστόλι εφαρμογής για φύσιγγες

### ΠΕΡΙΓΡΑΦΗ

Πιστόλι για φύσιγγες με ανθεκτικό σκελετό εξαγωνικής ράβδου, ενισχυμένο μηχανισμό εξαγωγής και γάντζο, για ευκολία στη χρήση.



ΚΩΔΙΚΟΣ	ΣΥΣΚΕΥΑΣΙΑ	ΚΙΒΩΤΙΟ	ΠΑΛΕΤΑ	ΕΛΑΧΙΣΤΗ ΠΑΡΑΓΓΕΛΙΑ	ΤΙΜΗ(€)/ΤΜΧ	Μ.Τ.
483371	300ml	12τμχ	1008	κιβ.	15,41	τμχ

## Superflow Cartridge Gun

Ανώτερης ποιότητας πιστόλι για φύσιγγες

### ΠΕΡΙΓΡΑΦΗ

Επαγγελματικό πιστόλι με περιστρεφόμενο κύλινδρο, μαλακή σκανδάλη που προσφέρει 33% υψηλότερο ποσοστό εξαγωγής, μαλακό χερούλι και μηχανισμό για να μη στάζει: Όλα, μέρη ενός ανθεκτικού σκελετού, που θα αντέξει και τις δυσκολότερες συνθήκες εφαρμογής



ΚΩΔΙΚΟΣ	ΣΥΣΚΕΥΑΣΙΑ	ΚΙΒΩΤΙΟ	ΕΛΑΧΙΣΤΗ ΠΑΡΑΓΓΕΛΙΑ	ΤΙΜΗ(€)/ΤΜΧ	Μ.Τ.
489588	300ml	6τμχ	κιβ.	35,87	τμχ

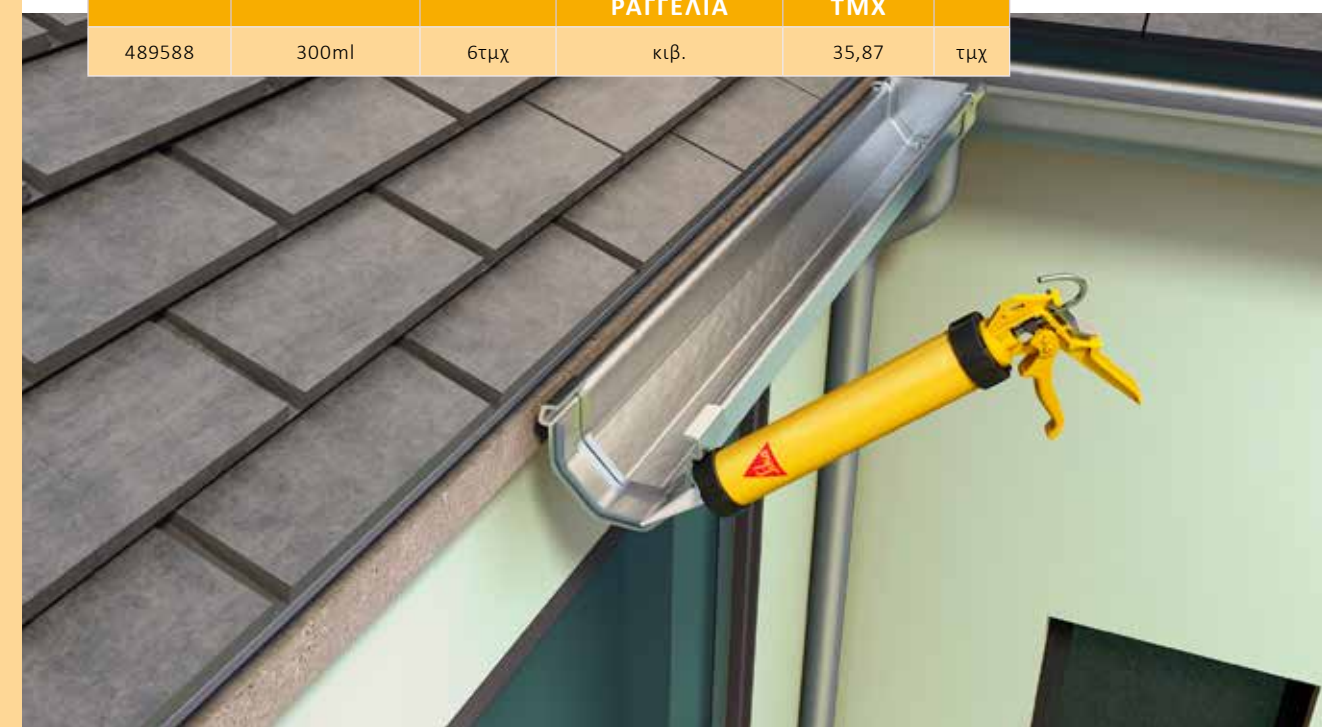



## Tecnic Foil Pack Gun

Πιστόλι εφαρμογής σωληναρίων

### ΠΕΡΙΓΡΑΦΗ

Πιστόλι, κατάλληλο για φύσιγγες και σωληνάρια. Με το μεταλλικό κύλινδρο που εμπεριέχεται στη συσκευασία, μπορεί να χρησιμοποιηθεί και για συνήθεις φύσιγγες.



ΚΩΔΙΚΟΣ	ΣΥΣΚΕΥΑΣΙΑ	ΚΙΒΩΤΙΟ	ΤΙΜΗ(€)/ ΤΜΧ	Μ.Τ.
483370	300ml / 600ml	1τμχ	60,10	τμχ

## P45 Foam Applicator

Πιστόλι εφαρμογής αφρού

### ΠΕΡΙΓΡΑΦΗ

Πιστόλι εφαρμογής αφρού, που παρέχει στο χρήστη μεγαλύτερο έλεγχο για ακριβή εφαρμογή αφρού σε δυσπρόσιτα σημεία, αποφεύγοντας τη φύρα υλικού.



ΚΩΔΙΚΟΣ	ΣΥΣΚΕΥΑΣΙΑ	ΚΙΒΩΤΙΟ	ΤΙΜΗ(€)/ ΤΜΧ	Μ.Τ.
486679	P45	1τμχ	43,00	τμχ

## 502 Wood Adhesive

Συγκολλητικό ξύλου κατηγορίας D3 (κρυσταλλιζέ)

### ΠΕΡΙΓΡΑΦΗ

Υψηλής ποιότητας συγκολλητικό ξύλου βάσεως ρητινών, για εργασίες συγκόλλησης ξυλείας όλων των τύπων. Μπορεί να χρησιμοποιηθεί σε εσωτερικές και εξωτερικές εφαρμογές. Είναι ιδανικό για όλες τις γενικές εργασίες ξυλουργικής, για συναρμολόγηση ξυλείας και οικιακές εφαρμογές. Είναι ταχείας ωρίμανσης και πήζει εντός 10 λεπτών. Όταν ωριμάσει γίνεται διαφανές. Πληροί τις απαιτήσεις του προτύπου EN 204 (D3) και BS EN 14256 για αντίσταση σε ερπυσμό.



ΚΩΔΙΚΟΣ	ΧΡΩΜΑ	ΣΥΣΚΕΥΑΣΙΑ	ΚΙΒΩΤΙΟ	ΠΑΛΕΤΑ	ΕΛΑΧΙΣΤΗ ΠΑ- ΡΑΓΓΕΛΙΑ	ΤΙΜΗ(€)/ ΤΜΧ	Μ.Τ.
483366	Μπεζ	125ml	12τμχ	1620	κιβ.	3,55	τμχ
482248	Μπεζ	250ml	12τμχ	1440	κιβ.	4,59	τμχ
482247	Μπεζ	500ml	20τμχ	800	κιβ.	7,45	τμχ

\* Υλικά κατόπιν παραγγελίας

\* Υλικά κατόπιν παραγγελίας

## S2 All Purpose Superglue Tube

Κόλλα στιγμής γενικής χρήσης (κυανοκρυλική)

### ΠΕΡΙΓΡΑΦΗ

Κυανοακρυλική κόλλα στιγμής κατάλληλη για ανοχές έως και 0,1mm. Συγκολλά μη πορώδεις επιφάνειες, όπως πλαστικά, μέταλλα, PVCu, καουτσούκ, κεραμικά και πολλά άλλα. Άμεση συγκόλληση σε 1 λεπτό.

- PVCu
- Πλαστικά
- Γυαλί
- Μέταλλα

1 + 1 ΔΩΡΟ!



ΚΩΔΙΚΟΣ	ΧΡΩΜΑ	ΣΥΣΚΕΥΑΣΙΑ	ΚΙΒΩΤΙΟ	ΕΛΑΧΙΣΤΗ ΠΑ- ΡΑΓΓΕΛΙΑ	ΤΙΜΗ(€)/ ΤΜΧ	Μ.Τ.
483372	Διαφανές	3gr	12τμχ	κιβ.	3,59	τμχ

## S2 Superglue Gel

Κυανοκρυλική κόλλα στιγμής σε gel

### ΠΕΡΙΓΡΑΦΗ

Κυανοκρυλική κόλλα στιγμής σε μορφή gel με πρόσφυση στα περισσότερα κοινά υποστρώματα. Η υψηλού ιξώδους φόρμουλά της την καθιστά ιδανική και για κατακόρυφες εφαρμογές. Δεν τρέχει και λειτουργεί ως πληρωτικό σε μικρά κενά και πορώδη υποστρώματα.

- PVCu
- Πλαστικά
- Γυαλί
- Μέταλλα



ΚΩΔΙΚΟΣ	ΧΡΩΜΑ	ΣΥΣΚΕΥΑΣΙΑ	ΚΙΒΩΤΙΟ	ΕΛΑΧΙΣΤΗ ΠΑ- ΡΑΓΓΕΛΙΑ	ΤΙΜΗ(€)/ ΤΜΧ	Μ.Τ.
482348	Διαφανές	3gr	12τμχ	κιβ.	4,24	τμχ

## S2 Contact Adhesive

Μαγνητικό συγκολλητικό ταχείας ωρίμανσης (βενζινόκολλα)

### ΠΕΡΙΓΡΑΦΗ

Εξαιρετικής απόδοσης συγκολλητικό ταχείας ωρίμανσης, κατάλληλο για εσωτερική και εξωτερική χρήση, για υποστρώματα όπως lam- inate, ξύλο, σκληρό PVC, ABS, δέρμα, φελλό και μέταλλα. Άμεση συγκόλληση σε 1 λεπτό.

- Laminates
- Ξύλο
- Φελλός
- Μέταλλα



ΚΩΔΙΚΟΣ	ΧΡΩΜΑ	ΣΥΣΚΕΥΑΣΙΑ	ΚΙΒΩΤΙΟ	ΕΛΑΧΙΣΤΗ ΠΑ- ΡΑΓΓΕΛΙΑ	ΤΙΜΗ(€)/ ΤΜΧ	Μ.Τ.
489420	Μπεζ	30ml	10τμχ	κιβ.	6,55	τμχ



## S2 Hard Plastic Adhesive

Συγκολλητικό για σκληρά πλαστικά

### ΠΕΡΙΓΡΑΦΗ

Ισχυρό, διάφανο συγκολλητικό με γρήγορη ωρίμανση, κατάλληλο για συγκόλληση των περισσότερων τύπων πλαστικών, όπως σκληρό PVC, ακρυλικά, πολυκαρβονικά και ABS. Ιδανικό για σωληνώσεις που δε βρίσκονται υπό πίεση, εξαρτήματα αυτοκινήτων και πολλές οικιακές εφαρμογές. Αντέχει σε θερμοκρασίες έως και 100°C.

- Πλαστικά
- Ακρυλικά
- ABS
- Σκληρό PVC



ΚΩΔΙΚΟΣ	ΧΡΩΜΑ	ΣΥΣΚΕΥΑΣΙΑ	ΚΙΒΩΤΙΟ	ΕΛΑΧ. ΠΑΡΑΓΓΕΛΙΑ	ΤΙΜΗ(€)/ΤΜΧ	Μ.Τ.
482347	Διαφανές	30ml	10τμχ	κιβ.	6,77	τμχ

## S2 Rapid Epoxy Syringe

Εποξειδικό συγκολλητικό σε σύριγγα

### ΠΕΡΙΓΡΑΦΗ

Ισχυρό, δύο συστατικών, διαφανές συγκολλητικό που σκληραίνει σε μόλις 4 λεπτά. Προσφύεται στα περισσότερα υλικά και αφού ωριμάσει μπορεί να τρυπηθεί, να τριφτεί και να βαφτεί. Κατάλληλο για βιομηχανική και οικιακή χρήση.

- Μέταλλα
- Γυαλί
- Ξύλο
- Κεραμικά



ΚΩΔΙΚΟΣ	ΧΡΩΜΑ	ΣΥΣΚΕΥΑΣΙΑ	ΚΙΒΩΤΙΟ	ΕΛΑΧ. ΠΑΡΑΓΓΕΛΙΑ	ΤΙΜΗ(€)/ΤΜΧ	Μ.Τ.
483851	Διαφανές	24ml	12τμχ	κιβ.	12,94	τμχ

\* Υλικά κατόπιν παραγγελίας

\* Υλικά κατόπιν παραγγελίας

## S2 Industrial Superglue GP

Κόλλα στιγμής βιομηχανικών χρήσεων

### ΠΕΡΙΓΡΑΦΗ

Μεσαίου ιξώδους συγκολλητικό για ανοχές έως και 0,1mm. Κατάλληλη για εφαρμογές μικρού πάχους, με απαίτηση για ταχεία πήξη. Συγκολλά τις περισσότερες μη πορώδεις επιφάνειες, όπως π.χ. πλαστικά, μέταλλα, γυαλί, PVCu, καουτσούκ και EPDM. Ιξώδες στους 25°C:100 cps. Χρόνος σκλήρυνσης: 5-15 δευτερόλεπτα.

- PVCu
- Πλαστικά
- Γυαλί
- Μέταλλα



ΚΩΔΙΚΟΣ	ΧΡΩΜΑ	ΣΥΣΚΕΥΑΣΙΑ	ΚΙΒΩΤΙΟ	ΕΛΑΧ. ΠΑΡΑΓΓΕΛΙΑ	ΤΙΜΗ(€)/ΤΜΧ	Μ.Τ.
484651	Διαφανές	20gr	25τμχ	κιβ.	6,82	τμχ

## Floor Paint

Πολυουρεθανική βαφή δαπέδων για μηχανική καταπόνηση/κυκλοφορία τροχήλατων οχημάτων

### ΠΕΡΙΓΡΑΦΗ

Χαμηλού ιξώδους, υψηλών αντοχών πολυουρεθανική βαφή. Διαμορφώνει σκληρή τελική επιφάνεια σε δάπεδα από σκυρόδεμα, πέτρα και ξύλο που υπόκεινται σε ελαφριά μηχανική καταπόνηση, συμπεριλαμβανομένης της κίνησης τροχήλατων ανυψωτικών οχημάτων. Είναι ιδανική για χρήση σε δάπεδα γκαράζ, εργαστηρίων, αποθηκών, διαδρόμων, κ.τ.λ. Διαθέτει αυξημένη ανθεκτικότητα, αντοχή σε απότριψη και καλή αντοχή σε αραιωμένα οξέα, αλκάλια και λάδια.



ΚΩΔΙΚΟΣ	ΧΡΩΜΑ	ΣΥΣΚΕΥΑΣΙΑ	ΚΙΒΩΤΙΟ	ΠΑΛΕΤΑ	ΕΛΑΧΙΣΤΗ ΠΑΡΑΓΓΕΛΙΑ	ΤΙΜΗ(€)/ΤΜΧ	Μ.Τ.
538684	Γκρι ματ	5L	4τμχ	96	κιβ.	117,22	τμχ



## Evercryl - One Coat

### ΠΕΡΙΓΡΑΦΗ

Ρητινούχα, ινοπλισμένη, στεγανοποιητική επίστρωση υψηλής ποιότητας για όλες τις συνήθεις επιφάνειες δωματίων & στεγών. Είναι εφαρμόσιμη ακόμη και υπό βροχή και επί νωπών επιφανειών. Μπορεί να χρησιμοποιηθεί ακόμη και στους -5°C. Εφαρμόζεται με βούρτσα και διαμορφώνει λεία επιφάνεια, ανθεκτική στην ανάπτυξη μυκήτων και άλγης. Λόγω της υψηλής περιεκτικότητας της σε ίνες, γεφυρώνει μικρά κενά και ρωγμές.



ΚΩΔΙΚΟΣ	ΧΡΩΜΑ	ΣΥΣΚΕΥΑΣΙΑ	ΚΙΒΩΤΙΟ	ΠΑΛΕΤΑ	ΕΛΑΧ.ΠΑΡΑΓΓΕΛΙΑ	ΤΙΜΗ(€)/ΤΜΧ	Μ.Τ.
484621	Διαφανές	1kg	12τμχ	300	κιβ.	31,43	τμχ
484626	Γκρι	1kg	12τμχ	300	κιβ.	31,43	τμχ

## Woodstain

Βαφή εμποτισμού ξύλου

### ΠΕΡΙΓΡΑΦΗ

Επαγγελματικής χρήσης βαφή εμποτισμού ξύλου. Διαμορφώνει ανθεκτικό τελείωμα που δε ρηγματώνει, ούτε αποφλοιώνεται και διαθέτει εξαιρετική αντοχή στην υπεριώδη ακτινοβολία. Είναι ιδανική για χρήση σε εσωτερικούς και εξωτερικούς χώρους. Υπό συνήθεις καιρικές συνθήκες, παρέχει προστασία έως και 5 χρόνια. Είναι στεγνή στην αφή σε μόλις 30'.



ΚΩΔΙΚΟΣ	ΧΡΩΜΑ	ΣΥΣΚΕΥΑΣΙΑ	ΚΙΒΩΤΙΟ	ΠΑΛΕΤΑ	ΕΛΑΧ. ΠΑΡΑΓΓΕΛΙΑ	ΤΙΜΗ(€)/ΤΜΧ	Μ.Τ.
483221	πέυκο	750ml	6τμχ	672	κιβ.	22,74	τμχ
483222	πέυκο	2,5L	2τμχ	210	κιβ.	55,85	τμχ
483208	δρυς σκούρος	750ml	6τμχ	672	κιβ.	22,74	τμχ
483209	δρυς σκούρος	2,5L	2τμχ	210	κιβ.	55,85	τμχ
483212	μαόνι	750ml	6τμχ	672	κιβ.	22,74	τμχ
483214	μαόνι	2,5L	2τμχ	210	κιβ.	55,85	τμχ
483216	δρυς ανοιχτός	750ml	6τμχ	672	κιβ.	22,74	τμχ
483217	δρυς ανοιχτός	2,5L	2τμχ	210	κιβ.	55,85	τμχ
483224	τριανταφυλλιά	750ml	6τμχ	672	κιβ.	22,74	τμχ
483225	τριανταφυλλιά	2,5L	2τμχ	210	κιβ.	55,85	τμχ
483227	τικ	750ml	6τμχ	672	κιβ.	22,74	τμχ
483228	τικ	2,5L	2τμχ	210	κιβ.	55,85	τμχ
483230	καρυδιά	750ml	6τμχ	672	κιβ.	22,74	τμχ
483231	καρυδιά	2,5L	2τμχ	210	κιβ.	55,85	τμχ

ΠΕΥΚΟ ANTIQUÉ PINE
ΔΡΥΣ ΣΚΟΥΡΟ DARK OAK
ΜΑΟΝΙ MAHOGANY
ΔΡΥΣ ΑΝΟΙΧΤΟ NATURAL OAK
ΤΡΙΑΝΤΑΦΥΛΛΙΑ ROSEWOOD
ΤΙΚ TEAK
ΚΑΡΥΔΙΑ WALNUT

\* Υλικά κατόπιν παραγγελίας

\* Υλικά κατόπιν παραγγελίας

## MP Wood Filler

Ξυλόστοκος πολλαπλών χρήσεων

### ΠΕΡΙΓΡΑΦΗ

Πολλαπλών εφαρμογών στόκος ξύλων που γεμίζει οπές, ρωγμές, κενά και μικρές ατέλειες σε ξύλινες επιφάνειες. Είναι εύκολος στο τρίψιμο και μπορεί να βαφτεί ή εμποτιστεί, καθώς και να περαστεί με βερνίκι. Δεν περιέχει διαλύτες.



ΚΩΔΙΚΟΣ	ΧΡΩΜΑ	ΣΥΣΚΕΥΑΣΙΑ	ΚΙΒΩΤΙΟ	ΠΑΛΕΤΑ	ΕΛΑΧ.ΠΑΡΑΓΓΕΛΙΑ	ΤΙΜΗ(€)/ΤΜΧ	Μ.Τ.
480466	δρυς σκούρος	250ml	6τμχ	960	κιβ.	5,10	τμχ
480465	δρυς ανοιχτός	250ml	6τμχ	960	κιβ.	5,10	τμχ
480461	φυσικό	250ml	6τμχ	960	κιβ.	5,10	τμχ
480464	μαόνι	250ml	6τμχ	960	κιβ.	5,10	τμχ
480462	καστανό	250ml	6τμχ	960	κιβ.	5,10	τμχ
480463	πέυκο	250ml	6τμχ	960	κιβ.	5,10	τμχ
480467	λευκό	250ml	6τμχ	960	κιβ.	5,10	τμχ

## Teak Oil

Λάδι teak

### ΠΕΡΙΓΡΑΦΗ

Παραδοσιακή επιφανειακή επεξεργασία που χρησιμοποιείται για την αποκατάσταση των φυσικών ελαίων και της φυσικής απόχρωσης του ξύλου από υποβάθμιση λόγω παλαιότητας ή καιρικών επιδράσεων. Κατάλληλο για εσωτερική ή εξωτερική χρήση σε ξύλα χωρίς επιστρώσεις.



ΚΩΔΙΚΟΣ	ΧΡΩΜΑ	ΣΥΣΚΕΥΑΣΙΑ	ΚΙΒΩΤΙΟ	ΠΑΛΕΤΑ	ΕΛΑΧ.ΠΑΡΑΓΓΕΛΙΑ	ΤΙΜΗ(€)/ΤΜΧ	Μ.Τ.
484805		500ml	12τμχ	960	κιβ.	10,03	τμχ

## One Strike Filler

Αφρόστοκος

### ΠΕΡΙΓΡΑΦΗ

Αφρόστοκος, με φόρμουλα από ελαφροβαρείς φυσαλίδες πολυμερών, οι οποίες γεμίζουν τις περισσότερες οπές και ρωγμές· ακόμη και βαθιά κενά, σε μία μόλις εφαρμογή, καθώς το υλικό δε συρρικνώνεται, δεν «τρέχει» και δε ρηγματώνει. Διαμορφώνει λεία επιφάνεια, που χρειάζεται από ελάχιστο ως καθόλου πέρασμα με γυαλόχαρτο και είναι έτοιμη για βαφή ή επικόλληση ταπετσαρίας σε μόλις 30 λεπτά! Μπορεί να χρησιμοποιηθεί για επισκευές σε σοβά, ξύλο, τούβλο, πέτρα και γύψο.



ΚΩΔΙΚΟΣ	ΧΡΩΜΑ	ΣΥΣΚΕΥΑΣΙΑ	ΚΙΒΩΤΙΟ	ΠΑΛΕΤΑ	ΕΛΑΧ.ΠΑΡΑΓΓΕΛΙΑ	ΤΙΜΗ(€)/ΤΜΧ	Μ.Τ.
461918	λευκό	250ml	18τμχ	1152	κιβ.	5,07	τμχ
461917	λευκό	450ml	12τμχ	768	κιβ.	6,42	τμχ
461916	λευκό	1L	6τμχ	324	κιβ.	9,87	τμχ



## Spray Adhesive

Συγκολλητικό σπρέι για μοκέτες και χαλιά

### ΠΕΡΙΓΡΑΦΗ

Έτοιμο προς χρήση, μαγνητικό συγκολλητικό δαπέδων βάσης διαλύτη. Σταθεροποιεί τις άκρες από τις μοκέτες και χρησιμεύει ιδιαίτερα για ασφάλεια στη συγκολλησιμότητα σε δύσκολα σημεία, όπως στις ακμές σκαλοπατιών, πλαστικών και ξύλινων σοβατεπιών. Προσφύεται στις περισσότερες κοινές επιφάνειες, συμπεριλαμβάνοντας ξύλο, μοκέτα, μέταλλο, πέτρα, σκυρόδεμα, PVCu, κ.ά.



ΚΩΔΙΚΟΣ	ΣΥΣΚΕΥΑΣΙΑ	ΚΙΒΩΤΙΟ	ΠΑΛΕΤΑ	ΕΛΑΧ.ΠΑΡΑΓΓΕΛΙΑ	ΤΙΜΗ(€)/ΤΜΧ	Μ.Τ.
483334	500ml	12τμχ	1368	κιβ.	7,48	τμχ

## Powerful Grip Tape

Πανίσχυρη, ινοπλισμένη ταινία διπλής όψευς

### ΠΕΡΙΓΡΑΦΗ

Ινοπλισμένη ταινία διπλής όψευς που διαθέτει απίστευτα ισχυρή και άμεση συγκόλληση. Προσφύεται σχεδόν σε οποιοδήποτε υλικό, σε εσωτερικές ή εξωτερικές εφαρμογές, συμπεριλαμβανομένων κεραμικών, τούβλων, ξυλίας, μετάλλων, πλαστικών και PVC. Είναι ανθεκτική στην υγρασία και την υπεριώδη ακτινοβολία. Είναι ιδανική για οικιακή χρήση, αλλά και βιομηχανικές & κατασκευαστικές εφαρμογές. Μπορεί να χρησιμοποιηθεί και ως αντικατάστατο σε καρφιά και βίδες.



ΚΩΔΙΚΟΣ	ΧΡΩΜΑ	ΣΥΣΚΕΥΑΣΙΑ	ΚΙΒΩΤΙΟ	ΠΑΛΕΤΑ	ΕΛΑΧ.ΠΑΡΑΓΓΕΛΙΑ	ΤΙΜΗ(€)/ΤΜΧ	Μ.Τ.
484678		12MM X 2,5M	48τμχ	5040	κιβ.	3,06	τμχ
484679		25MM X 2,5M	24τμχ	2520	κιβ.	5,35	τμχ
484680		50MM X 2,5M	12τμχ	1260	κιβ.	9,57	τμχ

## Silweld

Αυτοβουλκανιζόμενη επισκευαστική ταινία σιλικόνης

### ΠΕΡΙΓΡΑΦΗ

Αυτοβουλκανιζόμενη ταινία σιλικόνης που μπορεί να χρησιμοποιηθεί σε οποιαδήποτε επισκευή, από μονώσεις ηλεκτρικών καλωδίων ως την επισκευή του λάστιχου ποτίσματος. Δημιουργεί μια αεροστεγή, στεγανή σφράγιση σε δευτερόλεπτα και λειτουργεί σε οποιοδήποτε συνθήκες.

- Αντέχει σε έως και 8.000Volts
- Αντέχει σε ακραίες θερμοκρασίες -65 έως +260°C
- Ανθεκτική σε λάδια, πετρέλαιο, βενζίνη, οξέα, θαλασσινό νερό, διαλύτες, UV ακτινοβολία
- Αντέχει σε πίεση 700psi
- Λειτουργεί ακόμη και κάτω από το νερό



ΚΩΔΙΚΟΣ	ΧΡΩΜΑ	ΣΥΣΚΕΥΑΣΙΑ	ΚΙΒΩΤΙΟ	ΠΑΛΕΤΑ	ΕΛΑΧ. ΠΑΡΑΓΓΕΛΙΑ	ΤΙΜΗ(€)/ΤΜΧ	Μ.Τ.
484806	Μαύρο	3m	6τμχ	1590	κιβ.	16,79	τμχ

\* Υλικά κατόπιν παραγγελίας

\* Υλικά κατόπιν παραγγελίας

## Wonder Wipes

Μαντηλάκια καθαρισμού

### ΠΕΡΙΓΡΑΦΗ

Ειδικά σχεδιασμένα για τον καθαρισμό χεριών, εργαλείων και επιφανειών από νωπά και ημι-ώριμα προϊόντα, όπως: σφραγιστικά, συγκολλητικά, ασφαλτικά, αφρό πολυουρεθάνης, λάδι, μπογιά, ακόμη και σιλικόνη! Τα «Wonder Wipes» περιέχουν ισχυρό αντιβακτηριακό συστατικό και δρουν ενάντια στους περισσότερους κοινούς μικροοργανισμούς.



ΚΩΔΙΚΟΣ	ΣΥΣΚΕΥΑΣΙΑ	ΚΙΒΩΤΙΟ	ΠΑΛΕΤΑ	ΕΛΑΧ.ΠΑΡΑΓΓΕΛΙΑ	ΤΙΜΗ(€)/ΤΜΧ	Μ.Τ.
467442	100μαντηλάκια	6τμχ	312	κιβ.	11,05	τμχ

## Aquaseal Standard Kit

Ολοκληρωμένο Σύστημα Στεγανοποίησης

### ΠΕΡΙΓΡΑΦΗ

Σχεδιασμένο να παρέχει μια μόνιμα εύκαμπτη και στεγανή μεμβράνη πριν τη διάστρωση πλακιδίων, σε χώρους όπως ντουζιέρες, μπάνια και λουιές υγρές ζώνες σε περιοχές διαστρωμένες με πλακίδια που υπόκεινται έκθεση σε νερό, όπως μπαλκόνια και εν μέρει καλυμμένους εξωτερικούς χώρους.

Το σύστημα Aquaseal περιλαμβάνει:

- Aquaseal Waterproof Tanking Primer (1lt): Αστάρι για χρήση πριν την εφαρμογή της αντίστοιχης μεμβράνης και ταινίας.
- Aquaseal Waterproof Tanking Membrane (3lt): Ελαστική μεμβράνη, εφαρμοζόμενη εν ψυχρώ. Εφαρμόζεται με βούρτσα σε δύο στρώσεις.
- Aquaseal Waterproof Tanking Tape (5m): Αυτοεπικολούμενη ταινία, βουτυλικής βάσης με επένδυση fleece. Ειδικά σχεδιασμένη για να παρέχει στεγανή σφράγιση πριν τη διάστρωση πλακιδίων.
- Aquaseal Waterproof Tanking Drain Mat: Αυτοεπικολούμενο χαλάκι αποστράγγισης, βουτυλικής βάσης με επένδυση fleece.
- Εργαλεία εφαρμογής του συστήματος (βούρτσα και ρολό).
- Φυλλάδιο με τις πληροφορίες χρήσης των προϊόντων.



ΚΩΔΙΚΟΣ	ΣΥΣΚΕΥΑΣΙΑ	ΚΙΒΩΤΙΟ	ΠΑΛΕΤΑ	ΤΙΜΗ(€)/ΤΜΧ	Μ.Τ.
487891	Ποσότητα για 4,5m²	1τμχ	40	86,85	τμχ



# ΒΟΗΘΗΤΙΚΑ ΠΡΟΪΟΝΤΑ

Η καλύτερη σειρά υλικών που διατίθεται σήμερα στην αγορά, η σειρά υλικών Sika, υποστηρίζεται από μια ομάδα βοηθητικών υλικών και εργαλείων που είναι πολύτιμα για τον μηχανικό, τον εφαρμοστή, τον ιδιώτη. Βοηθητικά και εργαλεία που καθιστούν την εργασία εφαρμογής ευκολότερη, πιο αξιόπιστη και με καλύτερο τελικό αποτέλεσμα. Ειδικά αστάρια, διαλύτες, εργαλεία διάστρωσης χυτών δαπέδων, εφαρμογής σφραγιστικών, θερμοκόλλησης μεμβρανών και όχι μόνο, διατίθενται από την εταιρεία μας με στόχο την εξυπηρέτηση του χρήστη και την υποβοήθηση της ποιοτικής εφαρμογής. Η τεχνική υπηρεσία της Sika είναι στη διάθεσή σας για την υποστήριξή σας σε τυχόν ερωτήματά σας για όλη τη σειρά των υλικών μας.

■ Sika® Masking Tape 60°C	292	■ Sika® Drain Profile	299
■ Sika® Blue Masking Tape UV	292	■ Sika® Fibernet	300
■ Sika® Washi Tape	293	■ Sika AnchorFix® Hole Cleaning Brush Hybrid	300
■ AirGun 600ml Trent	294	■ Sika AnchorFix® Perforated Sleeves	300
■ C-Cartridge Gun HD	294	■ Sika® Injection Packers	300
■ C-Pointing Gun	294	■ HD Dispenser SxS	301
■ HandGun H4AC - H5AC	294	■ Sika® Tramex	301
■ Nozzles	295	■ Sliding Coupling	301
■ White Unipack Adaptor	295	■ Waterbar Welding tool	301
■ Μύτες Διάφανες	295	■ Sikaplan® Int.-Ext. Corner 90	302
■ Injection Nipples	295	■ Sika® Remover-208	302
■ Extender T (Stellmittel)	295	■ Διαλύτης C	302
■ SF Spiked Shoes	296	■ Διαλύτης S	302
■ Sika® Aktivator-205	296	■ Πλαστική δεξαμενή 1000 Lt	303
■ Roofing Triac ST Hand Tool	296	■ Χαλαζιακά	303
■ Leister Nozzles	296	■ Κοίλη Σπάτουλα Διάστρωσης	303
■ Sikaplan® WP Seam Sealant	296	■ Κυκλική Σπάτουλα Διάστρωσης	303
■ Sikaplan® WP Metal Sheet	297	■ Ρολό Πίεσης	303
■ Sarnafil® T Metal sheet	297		
■ Sika® Colma Cleaner	297		
■ Sika® Flexitape Heavy	297		
■ SF Spiked Roller	298		
■ SF Trowel	298		
■ Βάση σπάτουλας 60 cm	298		
■ Σπάτουλα 58 cm	298		
■ Sarnafil® T Prep	298		
■ Sarnabar®	298		
■ Sarnafil® T 66-15 D	299		
■ Sika® Drain Plugs & Nails	299		
■ Sika AnchorFix® Cleaning Pump	299		
■ Sika AnchorFix® Static Mixers / Nozzles	299		



## Sika® Masking Tape 60°C

Ταινία μασκαρίσματος γενικής χρήσης με δυνατό άρπαγμα και αντοχή σε διαλύτες. Αντέχει για 30 λεπτά σε θερμοκρασία 60°C και είναι ιδανική για μασκάρισμα σε ελαιοχρωματισμούς με υδατοδιαλυτές βαφές και βαφές διαλύτη. Επιπλέον, αποτελεί βολική λύση για ελαφριές εργασίες συσκευασίας. Προτείνεται ιδιαίτερα για μασκάρισμα με τα οικοδομικά σφραγιστικά της Sika®, καθώς το συγκολλητικό της ταινίας δεν επηρεάζει τον πολυμερισμό τους.

ΚΩΔΙΚΟΣ	#	ΠΕΡΙΓΡΑΦΗ	ΣΥΣΚΕΥΑΣΙΑ	ΚΙΒΩΤΙΟ	ΠΑΛΕΤΑ	ΕΛΑΧ.ΠΑΡ.	ΤΙΜΗ(€)	Μ.Τ.
552213		Λευκό χρώμα	Ρολό 19mm*45m	48	2592	Κιβώτιο	1,02	τμχ.
552214		Λευκό χρώμα	Ρολό 25mm*45m	36	1944	Κιβώτιο	1,36	τμχ.
552215		Λευκό χρώμα	Ρολό 30mm*45m	30	1620	Κιβώτιο	1,66	τμχ.
552216		Λευκό χρώμα	Ρολό 38mm*45m	24	1296	Κιβώτιο	2,04	τμχ.
552217		Λευκό χρώμα	Ρολό 50mm*45m	18	972	Κιβώτιο	2,69	τμχ.

## Sika® Blue Masking Tape UV

Η Sika® Blue Masking Tape UV είναι ταινία επαγγελματικής χρήσης, κατάλληλη για εξωτερικές και εσωτερικές εφαρμογές. Ιδανική για όλα τα σφραγιστικά της Sika® χάρις στο ακρυλικό συγκολλητικό της ταινίας αλλά και την αντοχή της σε εξωτερικές εφαρμογές υπό UV ακτινοβολία.

ΚΩΔΙΚΟΣ	#	ΠΕΡΙΓΡΑΦΗ	ΣΥΣΚΕΥΑΣΙΑ	ΚΙΒΩΤΙΟ	ΠΑΛΕΤΑ	ΕΛΑΧ.ΠΑΡ.	ΤΙΜΗ(€)	Μ.Τ.
551998		Μπλέ χρώμα	Ρολό 25mm*50m	36	1944	Κιβώτιο	4,51	τμχ.
551999		Μπλέ χρώμα	Ρολό 50mm*50m	18	972	Κιβώτιο	9,03	τμχ.

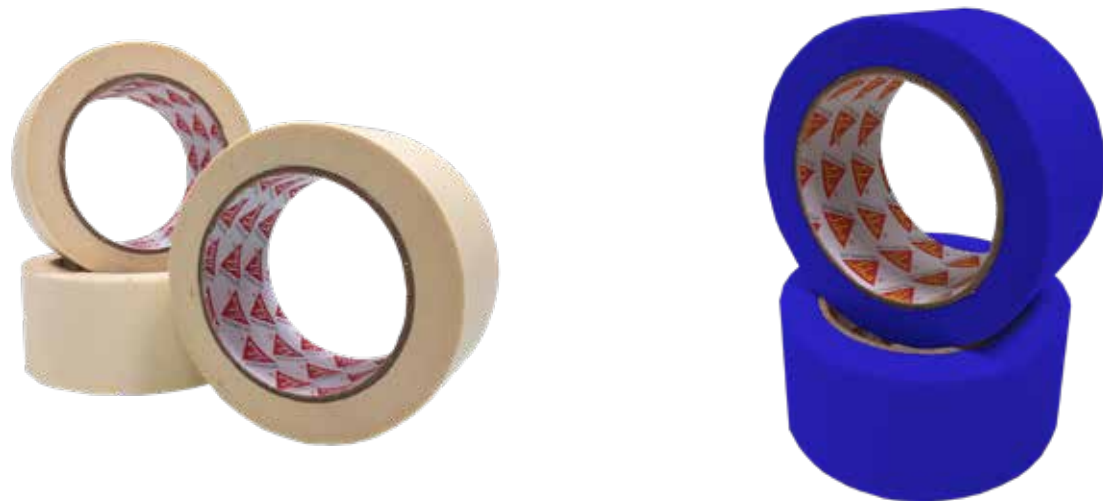

\* Γλυκά κατόπιν παραγγελίας

\* Γλυκά κατόπιν παραγγελίας

## Sika® Washi Tape

Η Sika® Washi Tape είναι μια υψηλής ποιότητας ταινία μασκαρίσματος για λεπτομέρειες βαφής και σφράγισης σε λείες επιφάνειες. Το Washi χαρτί της (ρυζόχαρτο) επιτρέπει μικρό πάχος ταινίας, αλλά ταυτόχρονα μεγάλη αντοχή και εξαιρετική πρόσφυση. Είναι ιδανική για μασκάρισμα σε λεπτομέρειες ελαιοχρωματισμού και φανοβαφές σε ευθείες γραμμές, ενώ μπορεί να αφαιρεθεί ενόσω η βαφή είναι νωπή-ακόμα και 15 λεπτά μετά την εφαρμογή της.

ΚΩΔΙΚΟΣ	#	ΠΕΡΙΓΡΑΦΗ	ΣΥΣΚΕΥΑΣΙΑ	ΚΙΒΩΤΙΟ	ΠΑΛΕΤΑ	ΕΛΑΧ.ΠΑΡ.	ΤΙΜΗ(€)	Μ.Τ.
552090	*	Κίτρινο χρώμα	Ρολό 25mm*50m	36	1944	Κιβώτιο	4,09	τμχ.
552091	*	Κίτρινο χρώμα	Ρολό 50mm*50m	18	972	Κιβώτιο	8,15	τμχ.





**AirGun 600ml Trent**

Πιστόλι αέρος για σαλάμια Sikaflex®, συσκευασίας 600 ml



ΚΩΔΙΚΟΣ	#	ΤΙΜΗ(€)	Μ.Τ.
122660		304,56	τμχ

**C-Cartridge Gun HD**

Ενισχυμένο πιστόλι χειρός για φύσιγγες

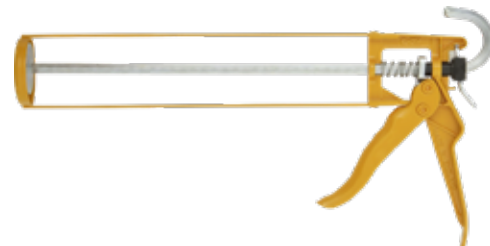

ΚΩΔΙΚΟΣ	#	ΤΙΜΗ(€)	Μ.Τ.
123238		13,58	τμχ

**C-Pointing Gun**

Εύχρηστο πιστόλι για αρμολόγηση και την εφαρμογή κονιαμάτων + Tube + 2 Nozzles + Mixing Puddle



ΚΩΔΙΚΟΣ	#	ΤΙΜΗ(€)	Μ.Τ.
123237		107,10	τμχ

**HandGun H4AC - H5AC**

Επαγγελματικά πιστόλια χειρός για φύσιγγες και σαλάμια Sikaflex®. Τύπος: 5AC, 4 Clear. Συσκευασία: 300/310/400 ml/600 ml



ΚΩΔΙΚΟΣ	#	ΠΕΡΙΓΡΑΦΗ	ΚΙΒΩΤΙΟ	ΤΙΜΗ(€)	Μ.Τ.
123239		HANDGUN 4 CLEAR		73,12	τμχ
123217		HANDGUN 5AC	10 τμχ	63,62	τμχ

\* Υλικά κατόπιν παραγγελίας

\* Υλικά κατόπιν παραγγελίας

**Nozzles**

Πλαστικά ακροφύσια (μύτες) μεγάλης διατομής για σαλάμια



ΚΩΔΙΚΟΣ	#	ΠΕΡΙΓΡΑΦΗ	ΤΙΜΗ(€)	Μ.Τ.
65271		κίτρινο	4,19	τμχ

**White Unipack Adaptor**

Υποδοχέας για την προσαρμογή των διάφανων ακροφυσίων για σαλάμια



ΚΩΔΙΚΟΣ	#	ΠΕΡΙΓΡΑΦΗ	ΤΙΜΗ(€)	Μ.Τ.
4137			0,24	τμχ

**Μύτες Διάφανες**

Πλαστικά ακροφύσια (μύτες) για φύσιγγες



ΚΩΔΙΚΟΣ	#	ΠΑΛΕΤΑ	ΤΙΜΗ(€)	Μ.Τ.
571562		28000	0,14	τμχ

**Injection Nipples**

Πλαστικά ακροφύσια, για την εφαρμογή ενέσιμης εποξειδικής ρητίνης, για την αποκατάσταση ρηγματώσεων σε σκυρόδεμα.



ΚΩΔΙΚΟΣ	#	ΚΙΒΩΤΙΟ	ΕΛΑΧ.ΠΑΡ.	ΤΙΜΗ(€)	Μ.Τ.
123134		100 τμχ	κιβ.	0,32	τμχ

**Extender T (Stellmittel)**

Θιξοτροπικός παράγοντας για ρύθμιση ρευστότητας σε ρητινοκονιάματα (για γωνίες, σοβατεπί, κ.α.)



ΚΩΔΙΚΟΣ	#	ΣΥΣΚΕΥΑΣΙΑ	ΠΑΛΕΤΑ	ΤΙΜΗ(€)	Μ.Τ.
5457		τμχ. 1kg	48	57,17	τμχ



## SF Spiked Shoes

Ειδικά επαγγελματικά παπούτσια με καρφίδες για βιομηχανικά δάπεδα.



ΚΩΔΙΚΟΣ	#	ΠΕΡΙΓΡΑΦΗ	ΤΙΜΗ(€)	Μ.Τ.
406669		2,5cm	59,23	τμχ

## Sika® Aktivator-205

Ενεργοποιητής για μη πορώδη υποστρώματα



ΚΩΔΙΚΟΣ	#	ΣΥΣΚΕΥΑΣΙΑ	ΚΙΒΩΤΙΟ	ΠΑΛΕΤΑ	ΕΛΑΧ.ΠΑΡ.	ΤΙΜΗ(€)	Μ.Τ.
117498		τμχ. 1000ml	4 τμχ	384	κιβ.	52,67	τμχ
3210		τμχ. 250ml	6τμχ	1080	κιβ.	30,11	τμχ.

## Roofing Triac ST Hand Tool

Συσκευή θερμοσυγκόλλησης μεμβρανών.



ΚΩΔΙΚΟΣ	#	ΤΙΜΗ(€)	Μ.Τ.
496488	*	821,73	τμχ

## Leister Nozzles

Ακροφύσια συσκευής θερμοσυγκόλλησης μεμβρανών

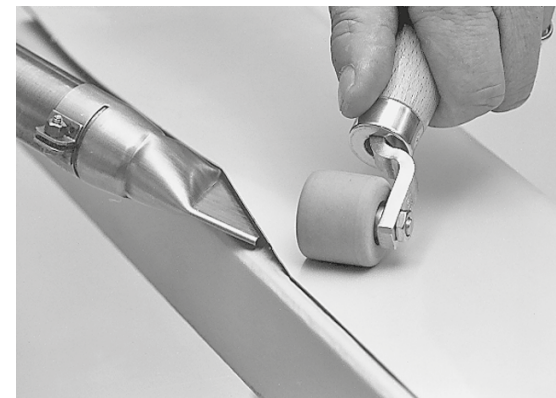

ΚΩΔΙΚΟΣ	#	ΠΕΡΙΓΡΑΦΗ	ΤΙΜΗ(€)	Μ.Τ.
123292	*	20mm	97,71	τμχ
110704	*	40mm	103,55	τμχ

## Sikaplan® WP Seam Sealant

Υγροποιημένο PVC για σφράγιση ενώσεων μεμβρανών PVC



ΚΩΔΙΚΟΣ	#	ΠΕΡΙΓΡΑΦΗ	ΣΥΣΚΕΥΑΣΙΑ	ΚΙΒΩΤΙΟ	ΠΑΛΕΤΑ	ΤΙΜΗ(€)	Μ.Τ.
680572		γκρι ανοιχτό	δοχείο 2lt	6 τμχ	240	41,76	lt

\* Υλικά κατόπιν παραγγελίας

\* Υλικά κατόπιν παραγγελίας

## Sikaplan® WP Metal Sheet

Γαλβανισμένο χαλύβδινο φύλλο, με ενσωματωμένη, μονόπλευρη επένδυση μεμβράνης PVC. Η ανάποδη πλευρά είναι επιστρωμένη με προστατευτικό βερνίκι.

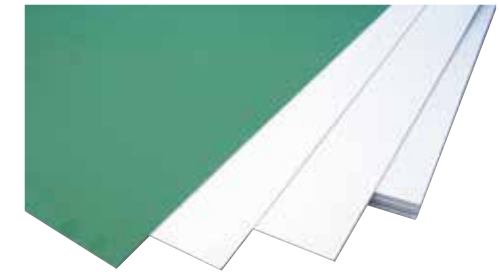

ΚΩΔΙΚΟΣ	#	ΠΕΡΙΓΡΑΦΗ	ΣΥΣΚΕΥΑΣΙΑ	ΚΙΒΩΤΙΟ	ΠΑΛΕΤΑ	ΕΛΑΧ.ΠΑΡ.	ΤΙΜΗ(€)	Μ.Τ.
57757		ανοιχτό γκρι	τμχ. 2m <sup>2</sup>		60		50,00	m <sup>2</sup>

## Sarnafil® T Metal sheet

Γαλβανισμένο μεταλλικό φύλλο, με ενσωματωμένη επένδυση μεμβράνης Sarnafil® T βάσεως εύκαμπτης πολυολεφίνης (FPO). Η κάτω επιφάνεια έχει εποξειδική προστατευτική στρώση.



ΚΩΔΙΚΟΣ	#	ΠΕΡΙΓΡΑΦΗ	ΣΥΣΚΕΥΑΣΙΑ	ΚΙΒΩΤΙΟ	ΠΑΛΕΤΑ	ΕΛΑΧ.ΠΑΡ.	ΤΙΜΗ(€)	Μ.Τ.
110596		μπεζ	τμχ. 2m <sup>2</sup>		200		48,77	m <sup>2</sup>

## Sika® Colma Cleaner

Διαλύτης χωρίς λιπαντικό



ΚΩΔΙΚΟΣ	#	ΣΥΣΚΕΥΑΣΙΑ	ΠΑΛΕΤΑ	ΤΙΜΗ(€)	Μ.Τ.
5751		δοχείο 5lt	630	10,42	lt

## Sika® Flexitape Heavy

Πλεκτή ταινία πολυαμιδίου για τοπική ενίσχυση συστημάτων υγρών μεμβρανών Sikalastic®. Ιδιαίτερα παραμορφώσιμη για να μπορεί να παραλάβει κινητικότητα λόγω δομητικών και θερμικών παραμορφώσεων.



ΚΩΔΙΚΟΣ	#	ΠΕΡΙΓΡΑΦΗ	ΣΥΣΚΕΥΑΣΙΑ	ΚΙΒΩΤΙΟ	ΠΑΛΕΤΑ	ΕΛΑΧ.ΠΑΡ.	ΤΙΜΗ(€)	Μ.Τ.
174149	*	7,5cm	ρολό 50m	20 τμχ	360	κιβ.	60,00	τμχ
174148		15cm	ρολό 50m		144		120,00	τμχ



**SF Spiked Roller**

Πλαστικά ακιδωτά ρολά για βιομηχανικά δάπεδα.

ΚΩΔΙΚΟΣ	#	ΤΙΜΗ(€)	Μ.Τ.
123122		85,28	τμχ

**SF Trowel**

Επαγγελματικές σπάτουλες για διάστρωση βιομηχανικών δαπέδων.

ΚΩΔΙΚΟΣ	#	ΠΕΡΙΓΡΑΦΗ	ΤΙΜΗ(€)	Μ.Τ.
123124		28cm,6x6mm	14,35	τμχ
123123		28cm,4x4mm	14,35	τμχ

**Βάση σπάτουλας 60 cm**

Επαγγελματική βάση σπάτουλας 60 cm, για διάστρωση εποξειδικών & πολυουρεθανικών δαπέδων SikaFloor®

ΚΩΔΙΚΟΣ	#	ΠΕΡΙΓΡΑΦΗ	ΤΙΜΗ(€)	Μ.Τ.
115186	*	βάση σπάτουλας	114,87	τμχ
123271	*	ανταλ. σπάτουλας, δόντι 36	23,96	τμχ
123272	*	ανταλ. σπάτουλας, δόντι 37	23,96	τμχ
123273	*	ανταλ. σπάτουλας, δόντι 48	23,96	τμχ

**Σπάτουλα 58 cm**

Επαγγελματική σπάτουλα 58 cm, για διάστρωση τσιμεντοειδών αυτοεπιπεδούμενων δαπέδων SikaFloor® Level και υβριδικών πολυουρεθανικών-τσιμεντοειδών δαπέδων SikaFloor® PurCem®

ΚΩΔΙΚΟΣ	#	ΠΕΡΙΓΡΑΦΗ	ΤΙΜΗ(€)	Μ.Τ.
103907			131,94	τμχ

**Sarnafil® T Prep**

Προετοιμασία ραφών & καθαριστικό για μεμβράνες Sarnafil® T

ΚΩΔΙΚΟΣ	#	ΠΕΡΙΓΡΑΦΗ	ΠΑΛΕΤΑ	ΤΙΜΗ(€)	Μ.Τ.
155158		δοχείο 10lt	500	16,47	lt

**Sarnabar®**

Μεταλλικό προφίλ περιμετρικής στήριξης

ΚΩΔΙΚΟΣ	#	ΠΕΡΙΓΡΑΦΗ	ΕΛΑΧ. ΠΑΡΑΓ.	ΤΙΜΗ(€)	Μ.Τ.
110654		τμχ 2,25m	2,25	5,30	m



\* Υλικά κατόπιν παραγγελίας

\* Υλικά κατόπιν παραγγελίας

**Sarnafil® T 66-15 D**

Πολυμερής μεμβράνη διαμόρφωσης λεπτομερειών για μεμβράνες υγρομόνωσης δωματίων Sarnafil® T

ΚΩΔΙΚΟΣ	#	ΠΕΡΙΓΡΑΦΗ	ΣΥΣΚΕΥΑΣΙΑ	ΤΙΜΗ(€)	Μ.Τ.
173073		Ral 9016	(0,5x20) 10m <sup>2</sup>	31,00	m <sup>2</sup>

**Sika® Drain Plugs & Nails**

Ειδικές καρφίδες με πλαστικά βύσματα, κατάλληλες για τη στερέωση των μεμβρανών αποστράγγισης.

ΚΩΔΙΚΟΣ	#	ΚΙΒΩΤΙΟ	ΕΛΑΧ.ΠΑΡ.	ΤΙΜΗ(€)	Μ.Τ.
121909		200 τμχ	κιβ.	35,20	κιβ.

**Sika AnchorFix® Cleaning Pump**

Φυσητήρας καθαρισμού οπών για τη σειρά προϊόντων Sika AnchorFix®

ΚΩΔΙΚΟΣ	#	ΠΑΛΕΤΑ	ΤΙΜΗ(€)	Μ.Τ.
60087		500	27,48	τμχ

**Sika AnchorFix® Static Mixers / Nozzles**

Βοηθητικός εξοπλισμός για στατική ανάμειξη των Sika AnchorFix®-1/-2+

ΚΩΔΙΚΟΣ	#	ΠΕΡΙΓΡΑΦΗ	ΣΥΣΚΕΥΑΣΙΑ	ΠΑΛΕΤΑ	ΕΛΑΧ.ΠΑΡ.	ΤΙΜΗ(€)	Μ.Τ.
60088		Βοηθητικός εξοπλισμός για στατική ανάμειξη των Sika AnchorFix®-1/-2+	σετ 5 τμχ.	300	σετ	4,26	σετ

**Sika® Drain Profile**

Ειδικό τεμάχιο από σκληρό, υψηλής πυκνότητας πολυαιθυλένιο HDPE, κατάλληλο για την εξασφάλιση των άνω απολήξεων των συνθετικών μεμβρανών αποστράγγισης

ΚΩΔΙΚΟΣ	#	ΠΕΡΙΓΡΑΦΗ	ΣΥΣΚΕΥΑΣΙΑ	ΤΙΜΗ(€)	Μ.Τ.
121898		7cm x 2m	κιβ. 100m	2,24	m

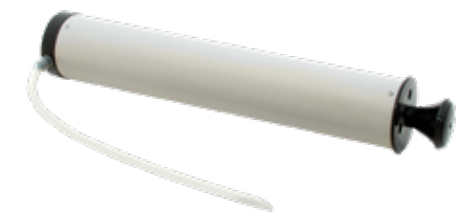



## Sika® Fibernet

Υαλόπλεγμα με ειδική αντιαλκαλική επίστρωση



ΚΩΔΙΚΟΣ	#	ΠΕΡΙΓΡΑΦΗ	ΣΥΣΚΕΥΑΣΙΑ	ΠΑΛΕΤΑ	ΕΛΑΧ.ΠΑΡ.	ΤΙΜΗ(€)	Μ.Τ.
617854		λευκό, 1 x 50m, 80gr/m <sup>2</sup> , 4.7 x 3.2mm	ρολό 50m	2400	ρολό	1,35	m <sup>2</sup>
520067		μπλε, 1x50m, 110gr/m <sup>2</sup> , 10x10mm	ρολό 50m	1800	ρολό	1,06	m <sup>2</sup>

## Sika AnchorFix® Hole Cleaning Brush Hybrid

Βούρτσες καθαρισμού διανοιγμένων οπών διαμέτρου Φ13, Φ19 & Φ28 από σκόνη, πριν την εφαρμογή των χημικών αγκυρίων της σειράς Sika AnchorFix®



ΚΩΔΙΚΟΣ	#	ΠΕΡΙΓΡΑΦΗ	ΠΑΛΕΤΑ	ΤΙΜΗ(€)	Μ.Τ.
60084		18/20 mm	500	11,32	τμχ

## Sika AnchorFix® Perforated Sleeves

Πλαστικοί διάτρητοι υποδοχείς για την εφαρμογή της σειράς Sika AnchorFix® σε διάτρητα τούβλα και μη συμπαγή υποστρώματα

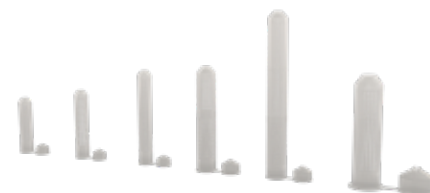

ΚΩΔΙΚΟΣ	#	ΠΕΡΙΓΡΑΦΗ	ΣΥΣΚΕΥΑΣΙΑ	ΠΑΛΕΤΑ	ΕΛΑΧ.ΠΑΡ.	ΤΙΜΗ(€)	Μ.Τ.
60081		12/50 mm	σετ 10 τμχ.	500	σετ	5,84	σετ
530728		16/85 mm	σετ 10τμχ	500	σετ	5,59	σετ

## Sika® Injection Packers

Ακροφύσια εισαγωγής ενέματος



ΚΩΔΙΚΟΣ	#	ΠΕΡΙΓΡΑΦΗ	ΚΙΒΩΤΙΟ	ΕΛΑΧ.ΠΑΡ.	ΤΙΜΗ(€)	Μ.Τ.
414558	*	packers mpr 115-13	50 τμχ	κιβ.	5,41	τμχ
167639		packers mps 115-13	100 τμχ	κιβ.	3,83	τμχ
409735	*	packers mps 115-17	100 τμχ	κιβ.	3,71	τμχ
413662	*	packers mpr 150-17	20 τμχ	κιβ.	8,25	τμχ

\* Υλικά κατόπιν παραγγελίας

\* Υλικά κατόπιν παραγγελίας

## HD Dispenser

Πιστόλι εφαρμογής συγκολλητικών/αγκυρωτικών προϊόντων διπλής φύσιγγας Sika AnchorFix®-3030 (385 και 585 ml)



ΚΩΔΙΚΟΣ	#	ΤΙΜΗ(€)	Μ.Τ.
724296		71,42	τμχ

## Sika® Tramex

Ειδικό υγρόμετρο σκυροδέματος, για τον προσδιορισμό της περιεχόμενης υγρασίας του υποστρώματος



ΚΩΔΙΚΟΣ	#	ΤΙΜΗ(€)	Μ.Τ.
116022	*	1.265,06	τμχ

## Sliding Coupling

Κεφαλή για packers MPR



ΚΩΔΙΚΟΣ	#	ΠΕΡΙΓΡΑΦΗ	ΤΙΜΗ(€)	Μ.Τ.
123285	*	16mm	32,69	τμχ

## Waterbar Welding tool

Ηλεκτρικό μεταλλικό κολλητήριο με πλατιά λάμα για θερμοσυγκόλληση



ΚΩΔΙΚΟΣ	#	ΤΙΜΗ(€)	Μ.Τ.
177112	*	406,40	τμχ



**Sikaplan® Int.-Ext. Corner 90**

Ειδικά προδιαμορφωμένα τεμάχια για προσαρμογή σε λεπτομέρειες, γωνίες, ειδικά σχήματα, κ.τ.λ.



ΚΩΔΙΚΟΣ	#	ΠΕΡΙΓΡΑΦΗ	ΚΙΒΩΤΙΟ	ΠΑΛΕΤΑ	ΤΙΜΗ(€)	Μ.Τ.
667500		external / ανοιχτό γκρι	200 τμχ	4800	2,47	τμχ
667465		internal/ ανοιχτό γκρι	300 τμχ	7200	2,47	τμχ

**Sika® Remover-208**

Καθαριστικό μέσο για προετοιμασία επιφανειών και απομάκρυνση νωπών σφραγιστικών και συγκολλητικών



ΚΩΔΙΚΟΣ	#	ΠΕΡΙΓΡΑΦΗ	ΣΥΣΚΕΥΑΣΙΑ	ΚΙΒΩΤΙΟ	ΠΑΛΕΤΑ	ΤΙΜΗ(€)	Μ.Τ.
117569			τμχ. 1000ml	4 τμχ	384	24,36	τμχ

**Διαλύτης C**

Διαλύτης C: Ειδικός διαλύτης βιομηχανικών δαπέδων - βαφών προστασίας.

ΚΩΔΙΚΟΣ	#	ΣΥΣΚΕΥΑΣΙΑ	ΠΑΛΕΤΑ	ΤΙΜΗ(€)	Μ.Τ.
499307		δοχείο 3lt	612	12,87	lt
499312		δοχείο 10lt	450	9,80	lt

**Διαλύτης S**

Διαλύτης S: Ειδικός διαλύτης για βαφές προστασίας

ΚΩΔΙΚΟΣ	#	ΣΥΣΚΕΥΑΣΙΑ	ΠΑΛΕΤΑ	ΤΙΜΗ(€)	Μ.Τ.
499311	*	δοχείο 10lt	450	13,17	lt



\* Γλυκά κατόπιν παραγγελίας

\* Γλυκά κατόπιν παραγγελίας

**Πλαστική δεξαμενή 1.000 Lt**

Πλαστική δεξαμενή 1.000lt.



ΚΩΔΙΚΟΣ	#	ΠΕΡΙΓΡΑΦΗ	ΣΥΣΚΕΥΑΣΙΑ	ΤΙΜΗ(€)	Μ.Τ.
7215	*	δεν υπόκειται στην εκπαιδευτική πολιτική της εταιρίας	1,20*1,00*1,20m	123,24	τμχ

**Χαλαζιακά**

Ποιοτικά χαλαζιακά αδρανή για την παραγωγή κονι-αμάτων και βιομηχανικών ρητινούχων επιστρώσεων.

ΚΩΔΙΚΟΣ	#	ΠΕΡΙΓΡΑΦΗ	ΣΥΣΚΕΥΑΣΙΑ	ΠΑΛΕΤΑ	ΕΛΑΧ.ΠΑΡ.	ΤΙΜΗ(€)	Μ.Τ.
647827	*	πούδρα	σακί 25kg	1350	1350	0,88	kg
513004		0,1-0,3mm	σακί 25kg	1350		0,47	kg
123085		0,1-0,4mm	σακί 40kg	1600		0,45	kg
123088		0,4-0,8mm	σακί 25kg	1500		0,48	kg
123095		0,8-1,25mm	σακί 25kg	1500		0,65	kg
123099	*	3-6 mm	σακί 25kg	1500	1500	0,61	kg
123101	*	6-12 mm	σακί 25kg	1500	1500	0,69	kg

**Κοίλη Σπάτουλα Διάστρωσης**

Ειδική σπάτουλα για τελική διάστρωση βιομηχανικών δαπέδων.

ΚΩΔΙΚΟΣ	#	ΠΕΡΙΓΡΑΦΗ	ΤΙΜΗ(€)	Μ.Τ.
123277	*	κοίλη σπάτουλα	136,49	τμχ

**Κυκλική Σπάτουλα Διάστρωσης**

Ειδική σπάτουλα για τελική διάστρωση βιομηχανικών δαπέδων.

ΚΩΔΙΚΟΣ	#	ΠΕΡΙΓΡΑΦΗ	ΤΙΜΗ(€)	Μ.Τ.
123275	*	κυκλική σπάτουλα	71,5	τμχ

**Ρολό Πίεσης**

Ρολό πίεσης για τη συγκόλληση μεμβρανών και την επικόλληση ανθρακοελασμάτων.

ΚΩΔΙΚΟΣ	#	ΠΕΡΙΓΡΑΦΗ	ΤΙΜΗ(€)	Μ.Τ.
123224		40mm	139,57	τμχ





# ΓΕΝΙΚΟΙ ΟΡΟΙ ΠΩΛΗΣΗΣ

Οι πωλήσεις της Εταιρίας με την επωνυμία «SIKA ΕΛΛΑΣ ΑΝΩΝΥΜΗ ΒΙΟΜΗΧΑΝΙΚΗ & ΕΜΠΟΡΙΚΗ ΕΤΑΙΡΙΑ (SIKA HELLAS)» διέπονται, εκτός αντίθετης γραπτής συμφωνίας, από τους εξής ουσιώδεις όρους:

1. Τόπος κατάρτισης της σύμβασης πώλησης θεωρείται η Αθήνα και συγκεκριμένα τα γραφεία της έδρας της SIKA, οδός Πρωτομαγιάς 15, Κρυονέρι Αττικής.
2. Οι τιμές διαμορφώνονται βάσει τιμοκαταλόγου της SIKA περιλαμβανομένων των εξόδων, εκτός του ΦΠΑ και οποιουδήποτε κόστους μεταφοράς και ασφάλισης. Οι τιμοκατάλογοι, τα είδη και οι προδιαγραφές των προϊόντων της SIKA, που αναφέρονται σ' αυτούς, υπόκεινται σε τροποποιήσεις χωρίς προειδοποίηση.
3. Τα προϊόντα παραδίδονται στον Αγοραστή στις εγκαταστάσεις της SIKA μετά από ειδοποίηση της ότι είναι έτοιμα προς παράδοση. Σε περίπτωση που ο Αγοραστής ζητήσει την αποστολή των προϊόντων σε άλλο τόπο, η μεταφορά θα γίνεται με φροντίδα και επιμέλεια του και θα τον βαρύνουν τα έξοδα παραλαβής και αποστολής ενώ η ευθύνη μεταβαίνει στον Αγοραστή με την παράδοση των προϊόντων στον μεταφορέα του Αγοραστή.
4. Απλή και μόνο καθυστέρηση παράδοσης των προϊόντων από την SIKA, δεν αποτελεί λόγο ακύρωσης της παραγγελίας από τον Αγοραστή. Οι προθεσμίες παράδοσης αναστέλλονται για λόγους ανωτέρας βίας καθώς και εξ αιτίας καταστάσεων που διαμορφώνονται στην αγορά ως συνέπεια νομοθετικών, διοικητικών, νομισματικών ή άλλων παρόμοιων μεταβολών, εσωτερικών ή διεθνών.
5. Οι πωλήσεις της SIKA γίνονται μόνο τοις μετρητοίς. Ειδικά μπορεί να συμφωνηθεί πίστωση συγκεκριμένης χρονικής διάρκειας που αναφέρεται επί του τιμολογίου που εκδίδεται για την κάθε πώληση.
6. Καθυστέρηση του Αγοραστή να εξοφλήσει το τιμολόγιο, θα έχει γ' αυτόν τις συνέπειες της υπερημερίας, χωρίς όχληση, από την επομένη της ημερομηνίας εκδόσεως του τιμολογίου ή, κατά περίπτωση, από την επομένη της αναγραφόμενης δήλης ημέρας λήξης της πίστωσης. Η SIKA δικαιούται επιπλέον να αναζητήσει την τυχόν χορηγηθείσα στον Αγοραστή έκπτωση, εκδίδοντας συμπληρωματικά τιμολόγια για την αξία της έκπτωσης, να απαιτήσει την άμεση εξόφληση και άλλων τιμολογίων του Αγοραστή των οποίων τυχόν έχει πιστωθεί η αξία καθώς και να ακυρώσει μονομερώς ανεκτέλεστες παραγγελίες.
7. Τα ίδια ως άνω αποτελέσματα θα έχει και κάθε αλλαγή της νομικής θέσεως του Αγοραστή, όπως η μεταβίβαση ή διάλυση της επιχείρησής του, ο θάνατος, η ανικανότητα του, η παύση ή αναστολή των πληρωμών του, η επίσπευση αναγκαστικής εκτέλεσης κατ' αυτού κ.λ.π.
8. Η εκ μέρους της SIKA είσπραξη μέρους μόνον των οφειλών του Αγοραστή, δεν αίρει την υπερημερία του ως προς το υπόλοιπο οφειλόμενο τίμημα, ούτε σημαίνει παραίτηση της από τα λοιπά δικαιώματά της.
9. Ρητά συνολογείται ότι εφόσον υφίστανται προηγούμενες οφειλές του αγοραστή – πελάτη (ομοειδείς ή μη), ακόμη και εάν έχουν παραγραφεί, κάθε καταβολή του αγοραστή θα λογίζεται ότι εξοφλεί την παλαιότερη χρονικά οφειλή.
10. Μέχρι την ολοσχερή αποπληρωμή του τιμήματος, η κυριότητα των εμπορευμάτων παρακρατείται υπέρ της πωλήτριας εταιρίας. Στο χρονικό διάστημα και σε περίπτωση υπερημερίας του αγοραστή η πωλήτρια εταιρία δικαιούται είτε να απαιτήσει το τίμημα, είτε να υπαναχωρήσει από την σύμβαση ή και τα δύο μαζί, ασκώντας τα εκ της κυριότητας της δικαιώματα.
11. Η SIKA ευθύνεται έναντι του Αγοραστή, σύμφωνα με τους όρους της εγγυήσεως η οποία συνοδεύει το πωλούμενο προϊόν και τους εκάστοτε ισχύοντες γενικούς όρους συναλλαγών της.
12. Για την επίλυση τυχόν διαφοράς μεταξύ SIKA και Αγοραστή που θα απορρέει από την σύμβαση πώλησης, αρμόδια είναι αποκλειστικά τα Δικαστήρια της Αθήνας.

## ΣΗΜΕΙΩΣΗ

Οι πληροφορίες και ειδικότερα οι υποδείξεις που αφορούν στην εφαρμογή και τελική χρήση των προϊόντων της SIKA παρέχονται με καλή πίστη και βασίζονται στην τρέχουσα γνώση και εμπειρία της Εταιρίας για τα προϊόντα, όταν αυτά αποθηκεύονται, χρησιμοποιούνται και εφαρμόζονται υπό κανονικές συνθήκες.

Στην πράξη οι διαφοροποιήσεις στα υλικά, υποστρώματα και στις επιτόπιες συνθήκες εφαρμογής είναι τέτοιες που καμία εγγύηση δεν μπορεί να δοθεί σχετικά με την εμπορευσιμότητα ή καταλληλότητά τους, για συγκεκριμένο σκοπό και καμία ευθύνη από οποιαδήποτε έννομη σχέση δεν μπορεί να θεμελιωθεί κατά της Εταιρίας στη βάση των αναγραφόμενων πληροφοριών, γραπτών υποδείξεων ή άλλης μορφής παρεχομένων οδηγιών.

Η τήρηση των δικαιωμάτων τρίτων είναι επιβεβλημένη. Όλες οι παραγγελίες γίνονται δεκτές υπό τους εκάστοτε όρους της Εταιρίας περί πώλησης και παράδοσης. Οι χρήσεις των προϊόντων πρέπει πάντοτε να ανατρέχουν στην πιο πρόσφατη έκδοση των Φύλλων Ιδιοτήτων Προϊόντων και Φύλλων Ασφαλείας Προϊόντων, αντίγραφα των οποίων δίδονται εάν ζητηθούν.

Απευθυνθείτε στο τμήμα πωλήσεων της Sika Hellas για τους ειδικούς όρους εμπορικής πολιτικής και παραγγελιοληψίας.

# ΠΑΓΚΟΣΜΙΑ ΠΑΡΟΥΣΙΑ

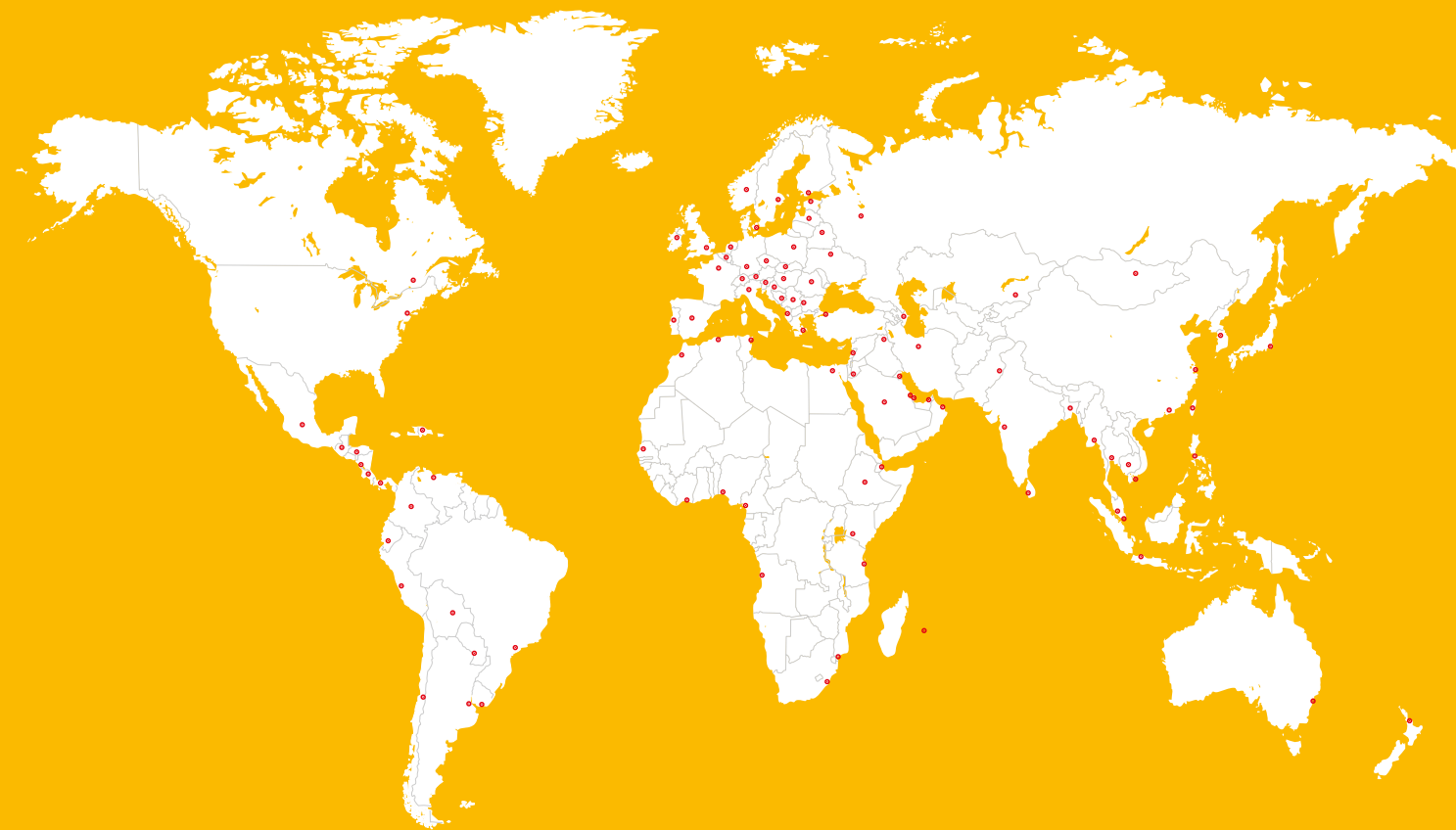

## ΤΟΠΙΚΗ ΣΥΝΕΡΓΑΣΙΑ

### WE ARE SIKA

Η Sika είναι μια εξειδικευμένη εταιρεία χημικών με ηγετική θέση στην ανάπτυξη και παραγωγή συστημάτων και προϊόντων για τη συγκόλληση, σφράγιση, ενίσχυση και προστασία στην κατασκευή και τη βιομηχανία. Η σειρά προϊόντων της Sika περιλαμβάνει πρόσμικτα σκυροδέματος, κονιάματα, σφραγιστικά & συγκολλητικά, συστήματα δομητικών ενισχύσεων, βιομηχανικά & διακοσμητικά δάπεδα, καθώς και συστήματα υγρομόνωσης και στεγανοποίησης.

Ισχύουν οι πλέον πρόσφατοι Γενικοί Όροι Πώλησης. Παρακαλούμε συμβουλευτείτε το τρέχον Φύλλο Ιδιοτήτων Προϊόντος πριν από κάθε χρήση ή διαδικασία εφαρμογής.



**SIKA HELLAS ABEE**  
Πρωτομαγιάς 15,  
145 68, Κρυονέρι  
Αττικής, Ελλάδα

**Επικοινωνία**  
Τηλ. + 30 210 81 60 600  
Mail: sika@gr.sika.com  
www.sika.gr



Τεχνική Εξυπηρέτηση  
**801 - 700 - 7452**

**BUILDING TRUST**

