

ΦΩΤΟΤΙΜΟΚΑΤΑΛΟΓΟΣ
ΠΡΟΪΟΝΤΩΝ Sika®
ΑΠΡΙΛΙΟΣ 2026

BUILDING TRUST



ΠΑΘΟΣ ΓΙΑ ΚΑΙΝΟΤΟΜΙΑ

ΣΕ ΚΑΘΕ ΕΦΑΡΜΟΓΗ ΕΙΜΑΣΤΕ ΕΚΕΙ

Τα προϊόντα μας μπορεί να μην είναι πάντοτε ορατά, αλλά τα αποτελέσματα που επιτυγχάνουν είναι εμφανή. Από τη μία άκρη του κόσμου έως την άλλη, η Sika αφήνει το αποτύπωμά της μέσω των έργων στα οποία έχει συμμετάσχει.

Η Sika διαθέτει μακρά ιστορία καινοτομίας, που την έχει οδηγήσει σε απaráμιλλη επιτυχία, προσφέροντάς της ηγετική θέση και τεχνολογική υπεροχή που δημιουργεί αξία για τους συνεργάτες της.

Επενδύοντας σε υφιστάμενα και νέα τεχνολογικά κέντρα σε όλο τον κόσμο, η εταιρεία καλλιεργεί και αναπτύσσει ένα διεθνές δίκτυο επιστημόνων, συνεργατών και προμηθευτών.

Παρέχουμε έξυπνες λύσεις χρησιμοποιώντας τις πλέον προηγμένες τεχνολογίες, υπηρεσίες και τη μοναδική εμπειρία που διαθέτουμε. Μέσω των προϊόντων μας είμαστε γνωστοί για τις υψηλής ποιότητας κατασκευαστικές και βιομηχανικές λύσεις, οι οποίες ανταποκρίνονται στα πλέον ισχύοντα πρότυπα και κανονισμούς.

Για όλους αυτούς τους λόγους, οι συνεργάτες μας απολαμβάνουν την ασφάλεια που προσφέρουν οι υπηρεσίες της Sika.

ΙΣΧΥΡΗ ΠΑΡΟΥΣΙΑ ΣΕ 8 ΤΟΜΕΙΣ ΔΡΑΣΤΗΡΙΟΠΟΙΗΣΗΣ:

ΩΣ ΠΑΓΚΟΣΜΙΟΣ ΗΓΕΤΗΣ ΤΗΣ ΑΓΟΡΑΣ στον τομέα των εξειδικευμένων χημικών για την κατασκευή και τη βιομηχανία, η Sika διαρκώς προσφέρει νέες προοπτικές ανάπτυξης σε όλες τις αγορές-στόχους της μέσω τεχνικής εξυπηρέτησης, καινοτόμων προτάσεων και υψηλής ποιότητας υπηρεσιών. Στόχος της είναι να παρέχει στους συνεργάτες της πρωτοποριακές λύσεις που ενισχύουν την αποδοτικότητα, την ανθεκτικότητα και την αισθητική κτιριακών κατασκευών, έργων υποδομής, βιομηχανικών εγκαταστάσεων και οχημάτων κατά τη διάρκεια ζωής και λειτουργίας τους. Οι ολοκληρωμένες θεωρήσεις της Sika καλύπτουν ολόκληρο τον κύκλο ζωής μιας κατασκευής – από το σχεδιασμό της μέχρι την επισκευή, αποκατάσταση ή επέκταση. Η επιμήκυνση του χρόνου ζωής μιας κατασκευής μέσω κατάλληλης συντήρησης και εκσυγχρονισμού της έχει οικονομική και οικολογική έννοια.



ΑΝΟΙΓΟΥΜΕ
ΝΕΟΥΣ ΔΡΟΜΟΥΣ

CONCRETE



ΜΟΝΙΜΑ ΣΤΕΓΑΝΕΣ
ΚΑΤΑΣΚΕΥΕΣ

WATERPROOFING



ΣΥΣΤΗΜΑΤΑ ΥΓΡΟΜΟΝΩΣΗΣ
ΠΟΥ ΠΡΟΣΦΕΡΟΥΝ ΝΕΟΥΣ ΤΡΟΠΟΥΣ
ΔΙΑΒΙΩΣΗΣ

ROOFING



ΔΑΠΕΔΑ ΑΝΘΕΚΤΙΚΑ, ΑΝΕΤΑ
ΚΑΙ ΑΣΦΑΛΗ

FLOORING



ΣΦΡΑΓΙΣΗ ΑΡΜΩΝ
ΜΕ ΑΝΤΟΧΗ ΚΑΙ ΔΙΑΡΚΕΙΑ

SEALING & BONDING



ΑΠΟΚΑΤΑΣΤΑΣΗ ΚΑΤΑΣΚΕΥΩΝ
ΠΟΥ ΑΠΟΠΝΕΕΙ ΣΙΓΟΥΡΙΑ ΚΑΙ ΑΣΦΑΛΕΙΑ

ENG. REFURBISHMENT



ΚΤΙΡΙΑ ΑΝΕΤΗΣ ΚΑΙ
ΑΣΦΑΛΟΥΣ ΔΙΑΒΙΩΣΗΣ

BUILDING FINISHING



ΣΥΓΚΟΛΛΗΤΙΚΑ ΓΙΑ ΕΛΑΦΡΥΤΕΡΑ
& ΑΣΦΑΛΕΣΤΕΡΑ ΟΧΗΜΑΤΑ

INDUSTRY

ΠΙΝΑΚΑΣ ΠΕΡΙΕΧΟΜΕΝΩΝ

ΣΚΥΡΟΔΕΤΗΣΗ

- Sika® Plastocrete® N	12	- Sikalastic®- 152 HP	50
- Sika® WT-140 L	13	- Sikalastic®- 1K HP	51
- Sika® WT-200 P	14	- Sikalastic® 260 Stop Aqua	52
- Sika® Plastiment®-20 R	15	- SikaCeram® Sealing Membrane A & SikaCeram® Sealing Fix	53
- Sika® Plastiment®-30 GR	16	- Sika® SealTape-S	54
- SikaPlast®-180	17	- Sika® SealTape F	55
- SikaPlast®-250	18	- Aquaseal Waterproof Tanking Tape	56
- Sika® ViscoCrete® Techno-10+	19	- Sika® Drain-400 GR Star	57
- Sika® Ferrogard®-901 S	20	- Sika® Drain-500 Geo	57
- SikaRapid®-2	21	- Sika® Drainage Layer 20L2F	58
- Sika® Antifreeze GR	22	- Sarnavap® 1000 E	59
- SikaFiber® P/P	23	- SikaProof® A+	60
- SikaFiber® Force-50	24	- Sikaplan® WP-1100	61
- Novocon® XR-1050	25	- Sika® Injection-105 RC	62
- Sika® Separol® N	26	- Sika® Injection-201 CE	63
- Sika® Antisol®-3 E	28	- Sika® MultiSeal	64
- Sika® Antisol® S	29	- Sika® MultiSeal BT	65
- SikaCem® Désactivant 2-4	30	- SikaFill®-365 Duralastic Terrace	66
- SikaCem® ExtraBond-100	32	- SikaFill®-370 Duralastic Fibers	67
- SikaLatex® Max	33	- Sikalastic®-560	68
- Sika ViscoBond®	34	- Sikalastic® M 640	69
- Sika® Mix+	35	- Sikalastic®-612	70

ΣΤΕΓΑΝΟΠΟΙΗΣΗ

- Sika Waterbar®	38	- Sikalastic®-625 N	72
- Sika Waterbar® FB-125	39	- Sikalastic®-680 DT	73
- SikaSwell® S-2	40	- Sikalastic® Fleece	74
- SikaSwell® A	41	- Sika® Reemat Premium	75
- Sikadur Combiflex® SG-10 P	42	- Sikalastic®-1 C Primer PU	76
- Sika MonoTop®-109 WaterProofing (Στεγανοποιητικό)	43	- Sika® Bonding Primer	77
- Sika MonoTop®-108 WaterPlug (Υπερταχύπηκτο)	44	- Sikalastic® Primer MP	78
- Sika® MonoSeal-101 H	45	- Sika® Concrete Primer	79
- SikaTop® Seal-107 FL-X	46	- Sikalastic® Metal Primer N	80
- SikaTop®-129 Sunshine	47	- Sikalastic®-701	81
- Sika MonoTop®-160 Migrating HP	48	- Sikalastic®670 TC	82
- PCI Barraseal®	49	- SikaShield®	83
		- SikaShield®W164 PE 2mm & SikaShield®W1 RO	84
		- SikaShield® E80 HDPE SA	85
		- Sika®Igoflex® P-10 GR	86

ΠΙΝΑΚΑΣ ΠΕΡΙΕΧΟΜΕΝΩΝ

- Sika®Igoflex®170 GR	87	- Sika® Primer-215	124
- Sika®Igoflex®171 GR	88	- Joint Backer Rod	125
- Sika®Igoflex®181 GR	89	- Sika® Expansion Tape-600	126
- Sika®Igoflex®191 GR	90	- Sika Boom® P	127
- Sika®Igoflex®079 Mastic GR	91	- Sika Boom®-520 Low Expansion	128
- Sikaplan® G	92	- Sika Boom®-120 Low Expansion	129
- SikaRoof® Anti-Root Membrane PE -50	92	- Sika Boom®-420 Fire	130
- Sikaplan® TM	93	- Sika Boom®-521 FoamFix	131
- Sikaplan® TB	93	- Sika Boom®-108 Foam Cleaner	132
- Sikaplan® SGmA	94	- Συστήματα παθητικής πυροπροστασίας	133
- SikaRoof® Multitape	95		
- SikaRoof® Anchor	95		
- Γεωφάσματα	96		
- Sikatherm®	97		

ΕΠΙΣΚΕΥΗ & ΠΡΟΣΤΑΣΙΑ

ΣΦΡΑΓΙΣΗ & ΣΥΓΚΟΛΛΗΣΗ

- Sikaflex®-11FC Purform®	100	- Sika MonoTop®-100 Fire Resistant (Υψηλών θερμοκρασιών)	136
- Sikaflex® Construction Purform®	101	- Sika MonoTop®-111 AntiCorrosion (Αντιδιαβρωτικό)	137
- SikaHyflex®-250 Facade	102	- Sika MonoTop®-1010	138
- Sikaflex® PRO-3 Purform®	103	- SikaTop® Armatec®-110 EpoCem®	139
- Sikaflex® PRO-3 SL	104	- Sika® FerroGard®-903 Plus	140
- Sikaflex®-406 KC	105	- Sika® FerroGard® Anodes	141
- Sikaflex®-111 Stick & Seal	106	- Sika MonoTop®-112 MultiUse Repair (Επισκευαστικό)	142
- Sikaflex®-112 Crystal Clear	107	- SikaRep®-200 Multi	143
- Sikaflex®-118 Extreme Grab	108	- SikaRep®-300 Classic	144
- Sika MaxTack®	109	- SikaRep®-400 Extra	145
- Sika BlackSeal® BT	110	- Sika MonoTop® Dynamic HP	146
- SikaLastomer®-831	111	- Sika MonoTop®-627 HP	147
- Sikacryl® Universal Pro	112	- Sika MonoTop®-4012	148
- Sikacryl®-200	113	- Sika MonoTop®-4200 Multi Flow	149
- Sikasil®-670 Fire	114	- Sikagard®-720 EpoCem®	150
- Sikacryl®-621 Fire +	115	- SikaEmaco®T 1400 FR	151
- SSikasil® Universal	117	- Sika MonoTop®-723 Finiro	152
- Sika® Sanisil®	118	- Sika MonoTop®-2010 Cosmetic Cream	153
- Sikasil® C	119	- Sika MonoTop®-634 HP	154
- Sikasil® E	120	- Sika® Patch-5 Rapid	155
- Sikasil® Pool	121	- SikaMur® InjectoCream-100	156
- Sikasil® SG-20	122	- SikaMur®-1000 SP	157
- Sika® Primer-3 N	123	- SikaMur® Finish	157
		- Sikagard®-703 W	158

ΠΙΝΑΚΑΣ ΠΕΡΙΕΧΟΜΕΝΩΝ

- Sikagard®-700 S	159
- Sikagard®-730 Concrete Protect Plus	160
- Sikagard®-790 All-in-One Protect	161
- Sikagard®-905 W	162
- Sikagard®-907 W	163
- SikaColor®-500 W Primer	164
- SikaColor®-670 W	165
- Sikagard®-552 W Aquaprimer	166
- Sikagard®-550 W Elastic	167
- Sikagard®-680 S Betoncolor	168
- Sikagard®-140 Pool	169
- Sikagard®-160 MP	170
- Sikagard®-63 N	171
- SikaCor®-146 DW	172
- Sikagard® Wallcoat	173

ΕΞΩΤΕΡΙΚΗ ΘΕΡΜΟΜΟΝΩΣΗ

- SikaWall®-1050 Elite	176
- SikaWall®-1030 Easy	177
- Sikatherm® EPS F	178
- Sikatherm® MW F Stone	179
- SikaWall®-9160 Mesh	180
- SikaWall®-63 ETICS Primer	181
- SikaWall®-6400 Elite Acrylic	183
- SikaWall®-6500 Elite Silic	184
- SikaWall®-6400 Fire Acrylic	185
- Sikatherm® Accessories	186
- Sikatherm®-9xx Anchors	187

ΔΟΜΗΤΙΚΗ ΕΝΙΣΧΥΣΗ

- Sikadur®-330	190
- Sikadur®-300	191
- Sikadur®-30	192
- Sika® CarboDur®	194
- SikaWrap®	195
- Sika MonoTop®-722 Mur E	196
- SikaMur®-315 Grout	197
- SikaMur®-200 M15	197
- SikaWrap®-350 G Grid	198
- SikaWrap® FX-50 C	199

ΣΤΕΡΕΩΣΗ & ΑΓΚΥΡΩΣΗ

- Sika MonoTop®-110 QuickFix (Ταχύπηκτο στερεώσεων)	202
- SikaRapid®+	203
- SikaGrout®-212 Classic	204
- SikaGrout®-312 HP	205
- SikaGrout® HT System	206
- SikaGrout®-311	207
- SikaGrout®-340	208
- Sika AnchorFix®-1	209
- Sika AnchorFix®-2+	210
- Sika AnchorFix®-3030	211
- Sikadur®-31+	212
- Sikadur®-32+	213
- Sikadur®-42+ HE Cold Climate	214
- Sikadur®-52 Injection Normal & Sikadur®-52 Injection LP	215
- Sikadur® Crack Repair Kit	216
- Sikadur®-53	217

ΕΠΙΣΤΡΩΣΗ ΔΑΠΕΔΟΥ

- Sikafloor®-100 Level (GR)	220
- Sikafloor®-102 GR	221
- Sikafloor®-200 Level	222
- Sikafloor®-300 Level (GR)	223
- Sikafloor® Level-30	224
- Sikafloor®-81 EpoCem®	225
- Sikafloor®-01 Primer	226
- Sikafloor®-02 Primer	227
- SikaTop®-10	228
- SikaScreed®-20 EBB	229
- SikaScreed® HardTop-60	229
- SikaScreed®-1 (GR)	230
- Sikafloor®-2 SynTop	231
- Sikafloor®-3 QuartzTop	232
- Sikafloor®-931 Finishing Aid	233
- Purigo®-I 100	234
- Sikafloor®ProSeal-22 GR & Sikafloor® ProSeal W	235

ΠΙΝΑΚΑΣ ΠΕΡΙΕΧΟΜΕΝΩΝ

- Sikagard®-750 Deco Epocem	236
- SikaDecor®-801 Nature	237
- SikaDecor®-650 Paste	238
- SikaDecor®-680 Paste Fine	239
- SikaDecor®-100 AC 1KW	240
- SikaDecor®-200 PU 2KW	241
- SikaDecor®-803 Plus	243
- SikaDecor® Color	244
- Sikafloor®-2420 S	246
- Sikafloor®-2430 S GR	247
- Sikafloor®-150	248
- Sikafloor®-151	249
- Sikafloor®-54 Booster	250
- Sikafloor®-264 Plus	251
- Sikafloor®-2640	252
- Sikafloor®-2510 W	253
- Sikafloor®-330	254
- Sikafloor®-3000 FX	255
- Sikafloor®-304 W	256
- Sikafloor®-305 W	257
- Sikafloor®-3240	258
- Sikafloor®-359 N	259
- Sikafloor®-400 N Elastic/Elastic+	260
- Sikafloor®-410	261
- Sikafloor®-406 T GR	262
- Sikafloor®-2100	263
- Sikafloor®-2040	264
- Sikafloor®-154	264

ΕΠΙΣΤΡΩΣΗ ΠΛΑΚΙΔΙΩΝ

- SikaCeram®-101 Thixo	268
- SikaCeram®-209 Easy	269
- SikaCeram®-241 Flex	270
- SikaCeram®-240 Rapid	271
- SikaCeram®-243 UltraFlex	272
- SikaCeram®-249 Easy	273
- SikaCeram® CleanGrout	274
- SikaCeram® EpoxyGrout	276
- SikaCeram® StarGrout	277

- Sika® Primer-11 W+	278
- SikaCeram® LatexGrout	279

ΕΠΙΣΤΡΩΣΗ ΞΥΛΙΝΩΝ & ΕΛΑΣΤΙΚΩΝ ΔΑΠΕΔΩΝ

- Sikagard®-200 WoodStain Colour	282
- Sikagard®-220 WoodStain Gel Colour	283
- Sikagard®-505 Wood Varnish	280
- SikaBond®-151	285
- Schönox® Durocoll	286
- Schönox® MultiFix	287
- SikaLayer®-03 (Σύστημα Sika® Acoubond®)	288
- Sika® Primer MB	289
- SikaBond®-52 Parquet	290
- Sikaflex®-290 DC Pro	291
- Sika® Teak Cleaner & Brightener Sika® Teak Oil	292

ΠΡΟΪΟΝΤΑ EVERBUILD

- Sika® Forever	296
- Sika® Stixall	296
- Sika® Plumber's Gold	296
- Professional Sealant Gun	297
- Superflow Cartridge Gun	297
- Tecnic Foil Pack Gun	298
- P45 Foam Applicator	298
- 502 Wood Adhesive	298
- S2 All Purpose Superglue Tube	299
- S2 Superglue Gel	299
- S2 Contact Adhesive	299
- S2 Rapid Epoxy Syringe	300
- S2 Industrial Superglue GP	301
- Floor Paint	301
- Evercryl - One Coat	302
- MP Wood Filler	303
- One Strike Filler	303
- Spray Adhesive	304
- Powerful Grip Tape	304
- Silweld	305

ΠΙΝΑΚΑΣ ΠΕΡΙΕΧΟΜΕΝΩΝ

- Wonder Wipes	305	- Sika AnchorFix® Static Mixers / Nozzles	315
ΒΟΗΘΗΤΙΚΑ ΠΡΟΪΟΝΤΑ		- Sika® Drain Profile	315
- Sika® Masking Tape 60°C	308	- Sika® Fibernet	316
- Sika® Blue Masking Tape UV	308	- Sika AnchorFix® Hole	316
- Sika® Washi Tape	309	- Cleaning Brush Hybrid	316
- AirGun 600ml Trent	310	- Sika AnchorFix® Perforated Sleeves	316
- C-Cartridge Gun HD	310	- Sika® Injection Packers	316
- C-Pointing Gun	310	- HD Dispenser SxS	317
- HandGun H4AC	310	- Sika® Tramex	317
- HandGun H5AC	310	- Sliding Coupling	317
- Nozzles	311	- Waterbar Welding tool	317
- White Unipack Adaptor	311	- Sikaplan® Int.-Ext. Corner 90	318
- Μύτες Διάφανες	311	- Sika® Remover-208	318
- Injection Nipples	311	- Διαλύτης C	318
- Extender T (Stellmittel)	311	- Διαλύτης S	318
- SF Spiked Shoes	312	- Sika® Thinner S GR	318
- Sika® Aktivator-205	312	- Πλαστική δεξαμενή 1.000 Lt	319
- Roofing Triac ST Hand Tool	312	- Χαλαζιακά	319
- Leister Nozzles	312	- Κοίλη Σπάτουλα Διάστρωσης	319
- Sikaplan® WP Seam Sealant	312	- Κυκλική Σπάτουλα Διάστρωσης	319
- Sikaplan® WP Metal Sheet	313	- Ρολό Πίεσης	319
- Sarnafil® T Metal sheet	313		
- Sika® Flexitape Heavy	313		
- Sarnafil® T 66-15	313		
- Sikaplan® D-18	313		
- SF Spiked Roller	314		
- SF Trowel	314		
- Βάση σπάτουλας 60 cm	314		
- Σπάτουλα 58 cm	314		
- Sarnafil® T Prep	314		
- Sarnabar®	314		
- Sika® Colma Cleaner	315		
- Sika® Drain Plugs & Nails	315		
- Sika AnchorFix® Cleaning Pump	315		





ΣΚΥΡΟΔΕΤΗΣΗ

ΣΤΗ SIKA ΠΡΟΣΦΕΡΟΥΜΕ ολοκληρωμένες λύσεις σκυροδέματος που συνδυάζουν ποιότητα, καινοτομία και αποδοτικότητα. Μέσα από τη χρήση προηγμένων προσμίκτων –σύμφωνα με το πρότυπο EN 934-2, αλλά και ειδικών τύπων για ιδιαίτερες απαιτήσεις– συμβάλλουμε στη **βελτιστοποίηση** της παραγωγής, στη **μείωση του κόστους** και στην ενίσχυση της ανθεκτικότητας των κατασκευών. Με **αξιόπιστη** τεχνική υποστήριξη και ταχύτητα στην παράδοση, είμαστε ο σταθερός σας συνεργάτης σε κάθε έργο.

■ Sika® Plastocrete® N	12
■ Sika® WT-140 L	13
■ Sika® WT-200 P	14
■ Sika® Plastiment®-20 R	15
■ Sika® Plastiment®-30 GR	16
■ SikaPlast®-180	17
■ SikaPlast®-250	18
■ Sika® ViscoCrete® Techno-10+	19
■ Sika® Ferrogard®-901 S	20
■ SikaRapid®-2	21
■ Sika® Antifreeze GR	22
■ SikaFiber® P/P	23
■ SikaFiber® Force-50	24
■ Novocon® XR-1050	25
■ Sika® Separol® N	26
■ Sika® Antisol® E	28
■ Sika® Antisol® S	29
■ SikaCem® Désactivant 2-4	30
■ SikaCem® ExtraBond-100	32
■ SikaLatex® Max	33
■ Sika ViscoBond®	34
■ Sika® Mix+	35

Sika® Plastocrete® N

Στεγανοποιητικό μάζας, ρευστοποιητής σκυροδέματος



ΕΦΑΡΜΟΓΕΣ

Χρησιμοποιείται γενικά σε κατασκευές σκυροδέματος και ειδικότερα σε κατασκευές που περιέχουν ή προσβάλλονται από νερό όπως:

- Δεξαμενές και φράγματα
- Αποχετευτικά έργα
- Κανάλια
- Κτιριακές κατασκευές και όπου απαιτείται στεγανό σκυρόδεμα

ΧΑΡΑΚΤΗΡΙΣΤΙΚΑ

- Αυξάνει την εργασιμότητα
- Επιτρέπει καλύτερη συμπίκνωση με αποτέλεσμα να δημιουργεί πυκνότερο σκυρόδεμα και εξαιρετική τελική επιφάνεια
- Βελτιώνει τη στεγανότητα
- Δεν περιέχει χλώριο και είναι κατάλληλο για οπλισμένο και προεντεταμένο σκυρόδεμα

ΚΑΤΑΝΑΛΩΣΗ

0,5% κ.β. τσιμέντου



ΚΩΔΙΚΟΣ	#	ΠΕΡΙΓΡΑΦΗ	ΣΥΣΚΕΥΑΣΙΑ	ΠΑΛΕΤΑ	ΤΙΜΗ(€)	Μ.Τ.
115772		υγρό, καφέ	δοχείο 20kg	600	2,68	kg
115773			βαρέλι 220kg	880	2,10	kg
115775			δεξαμενή 1080kg	1.080	1,05	kg



* Υλικά κατόπιν παραγγελίας

Sika® WT-140 L

Στεγανοποιητικό πρόσμικτο σκυροδέματος και κονιαμάτων - Μέρος του Συστήματος Sika® Watertight Concrete



ΕΦΑΡΜΟΓΕΣ

- Κτιριακές κατασκευές, θεμέλια και όπου χρειάζεται στεγανό σκυρόδεμα
- Δεξαμενές και φράγματα
- Υπόγεια έργα
- Πισίνες
- Για στεγανά κονιάματα σε:
 - Κατασκευές υπογείων ή υπέργειων έργων σε τοιχοποιίες
 - Στεγανές κατασκευές σκυροδέματος
 - Κατασκευές από τσιμεντοκονιάματα που πρέπει να ανθίστανται σε μεγάλο βαθμό σε εισροές υδάτων.

ΧΑΡΑΚΤΗΡΙΣΤΙΚΑ

- Μειώνει την τριχοειδή απορρόφηση νερού στο σκυρόδεμα και στο κονίαμα
- Μειώνει τη διείσδυση νερού υπό πίεση στο σκυρόδεμα ή στο κονίαμα σε συνδυασμό με τη χρήση μειωτών νερού υψηλής δραστηριότητας Sika® ViscoCrete® και Sika® ViscoFlow®

ΚΑΤΑΝΑΛΩΣΗ

1,5% κ.β. τσιμέντου



ΚΩΔΙΚΟΣ	#	ΠΕΡΙΓΡΑΦΗ	ΣΥΣΚΕΥΑΣΙΑ	ΠΑΛΕΤΑ	ΤΙΜΗ(€)	Μ.Τ.
570962		υγρό, ροζ	δοχείο 5kg	450	7,45	kg
570961			δοχείο 20kg	600	6,88	kg
570960	*		βαρέλι 210kg	840	5,54	kg
570963			δεξαμενή 1000kg	1.000	2,88	kg

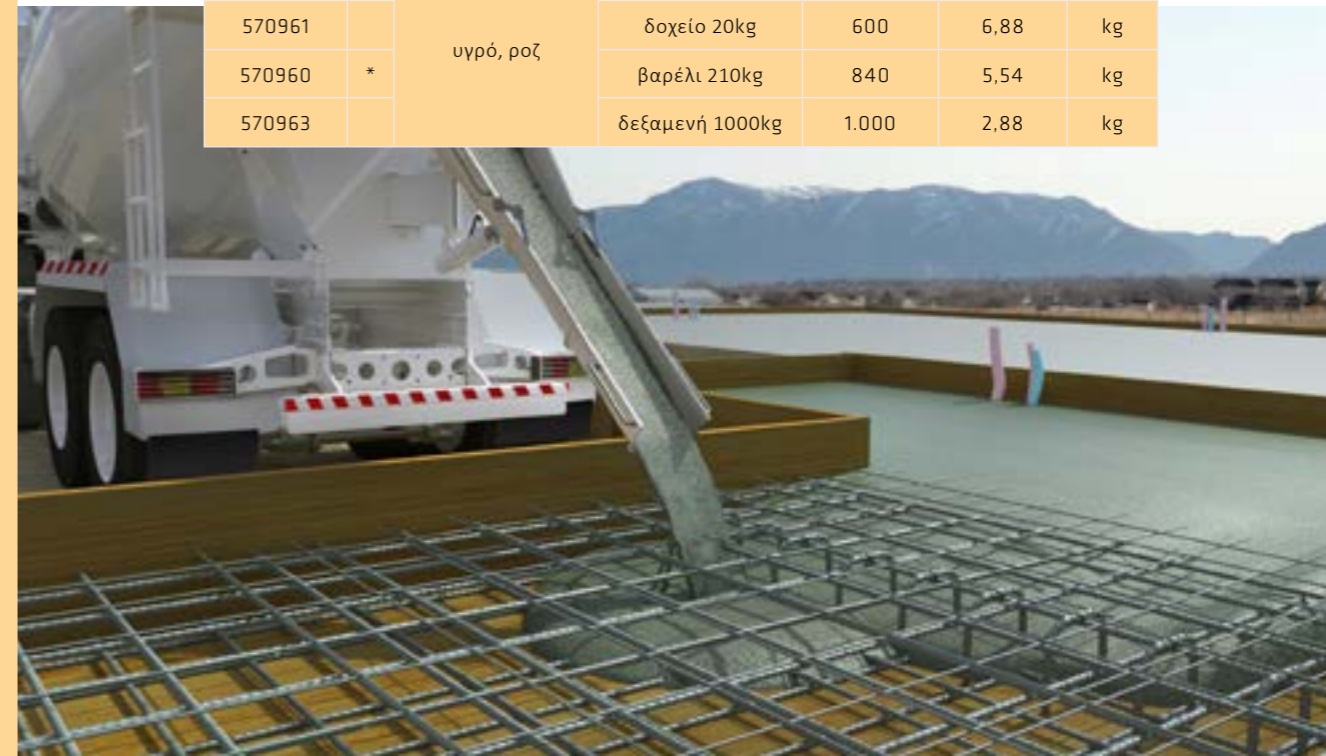

* Υλικά κατόπιν παραγγελίας

Sika® WT-200 P

Στεγανοποιητικό πρόσμικτο σκυροδέματος κρυσταλλικής δράσης - Μέρος του Συστήματος Στεγανού Σκυροδέματος Sika®

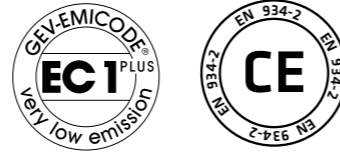
**ΕΦΑΡΜΟΓΕΣ**

- Ειδικά σχεδιασμένο για παραγωγή υψηλής ποιότητας στεγανού σκυροδέματος
- Αποτελεί μέρος του Συστήματος Στεγανού Σκυροδέματος της Sika®
- Μπορεί να χρησιμοποιηθεί σε οποιοδήποτε υπόγειο ή υπέργειο στεγανές κατασκευές, όπως:
 - Υπόγεια πολυώροφων κτιρίων & κατοικιών
 - Χώροι στάθμευσης
 - Χώροι παραγωγής και βοηθητικοί χώροι
 - Σήραγγες
 - Πισίνες
 - Φράγματα
 - Δεξαμενές και ταμειυτήρες νερού
 - Χώροι επεξεργασίας υγρών αποβλήτων
 - Υπόγειοι χώροι δημόσιας χρήσης (εμπορικά κέντρα, επιβατικοί σταθμοί, κ.α.)

**ΧΑΡΑΚΤΗΡΙΣΤΙΚΑ**

- Μειώνει τη διείσδυση νερού υπό πίεση
- Μειώνει την τριχοειδή απορρόφηση νερού
- Μέσω της διαδικασίας κρυσταλλοποίησης, σε περίπτωση δημιουργίας ρωγμών προωθεί την αυτοϊάση του σκυροδέματος
- Βελτιώνει την αντοχή του σκυροδέματος σε επιθετικά χημικά
- Διαθέσιμο και σε υδατοδιαλυτό σακουλάκι

ΚΑΤΑΝΑΛΩΣΗ

1,0-2,0% κ.β. τσιμέντου

ΚΩΔΙΚΟΣ	#	ΠΕΡΙΓΡΑΦΗ	ΣΥΣΚΕΥΑΣΙΑ	ΠΑΛΕΤΑ	ΤΙΜΗ(€)	Μ.Τ.
592997		σκόνη, γκρι	σακί 18kg	50	137,41	τμχ



* Υλικά κατόπιν παραγγελίας

* Υλικά κατόπιν παραγγελίας

Sika® Plastiment®-20 R

Επιβραδυντής σκυροδέματος

**ΕΦΑΡΜΟΓΕΣ**

- Για σκυροδέτηση σε υψηλές θερμοκρασίες
- Για μεταφορά σκυροδέματος σε μεγάλες αποστάσεις
- Για βελτίωση τελικής επιφάνειας
- Σε μονάδες παραγωγής έτοιμου σκυροδέματος και για εργοταξιακό σκυροδέμα

ΧΑΡΑΚΤΗΡΙΣΤΙΚΑ

- Παράταση του χρόνου πήξης σε ζεστό καιρό
- Διατήρηση της εργασιμότητας του σκυροδέματος, ακόμα και σε υψηλές θερμοκρασίες
- Λήψη υψηλότερων τελικών αντοχών
- Μείωση συρρίκνωσης
- Καλή εμφάνιση επιφανειών
- Πολύ οικονομικό

ΚΑΤΑΝΑΛΩΣΗ

0,1-0,3% κ.β. τσιμέντου

Υψηλότερες δοσολογίες και έως της τάξης του 0,5% κ.β. τσιμέντου είναι επίσης επιτρεπτές, σε περιπτώσεις αυξημένων απαιτήσεων.



ΚΩΔΙΚΟΣ	#	ΠΕΡΙΓΡΑΦΗ	ΣΥΣΚΕΥΑΣΙΑ	ΠΑΛΕΤΑ	ΤΙΜΗ(€)	Μ.Τ.
115749			δοχείο 20kg	600	1,63	kg
115750	*	υγρό, καφέ	βαρέλι 230kg	920	1,19	kg
115751			δεξαμενή 1140kg	1140	0,56	kg

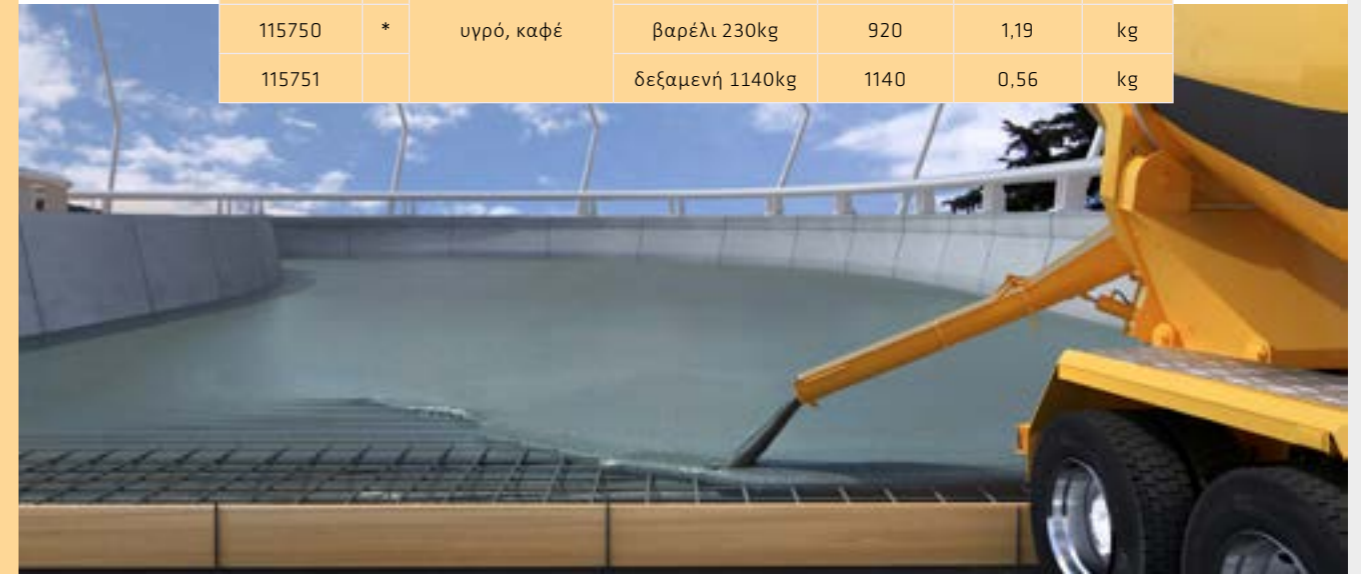

Sika® Plastiment®-30 GR

Επιβραδυντής – Ρευστοποιητής σκυροδέματος



ΕΦΑΡΜΟΓΕΣ

- Για παραγωγή σκυροδέματος καλής ποιότητας με απαίτηση διατήρησης εργασιμότητας
- Για παραγωγή εργοταξιακού σκυροδέματος
- Σε μονάδες παραγωγής έτοιμου σκυροδέματος
- Σε συνθήκες υψηλών θερμοκρασιών

ΧΑΡΑΚΤΗΡΙΣΤΙΚΑ

- Αυξάνει την εργασιμότητα χωρίς καμία αρνητική επίδραση στις αντοχές
- Μειώνει το λόγο N/T διατηρώντας την ίδια εργασιμότητα
- Προσφέρει διατήρηση εργασιμότητας υπό συνθήκες υψηλών θερμοκρασιών
- Μειώνει τις συστολές και τις ρηγματώσεις

ΚΑΤΑΝΑΛΩΣΗ

Σε κανονικές συνθήκες χρησιμοποιήστε 0,2%-0,5%, σε συνθήκες αυξημένων απαιτήσεων 0,6-1,0%.



ΚΩΔΙΚΟΣ	#	ΠΕΡΙΓΡΑΦΗ	ΣΥΣΚΕΥΑΣΙΑ	ΠΑΛΕΤΑ	ΤΙΜΗ(€)	Μ.Τ.
115721	*	υγρό, καφέ σκούρο	δοχείο 20kg	600	2,00	kg
115728			δεξαμενή 1140kg	1140	0,79	kg

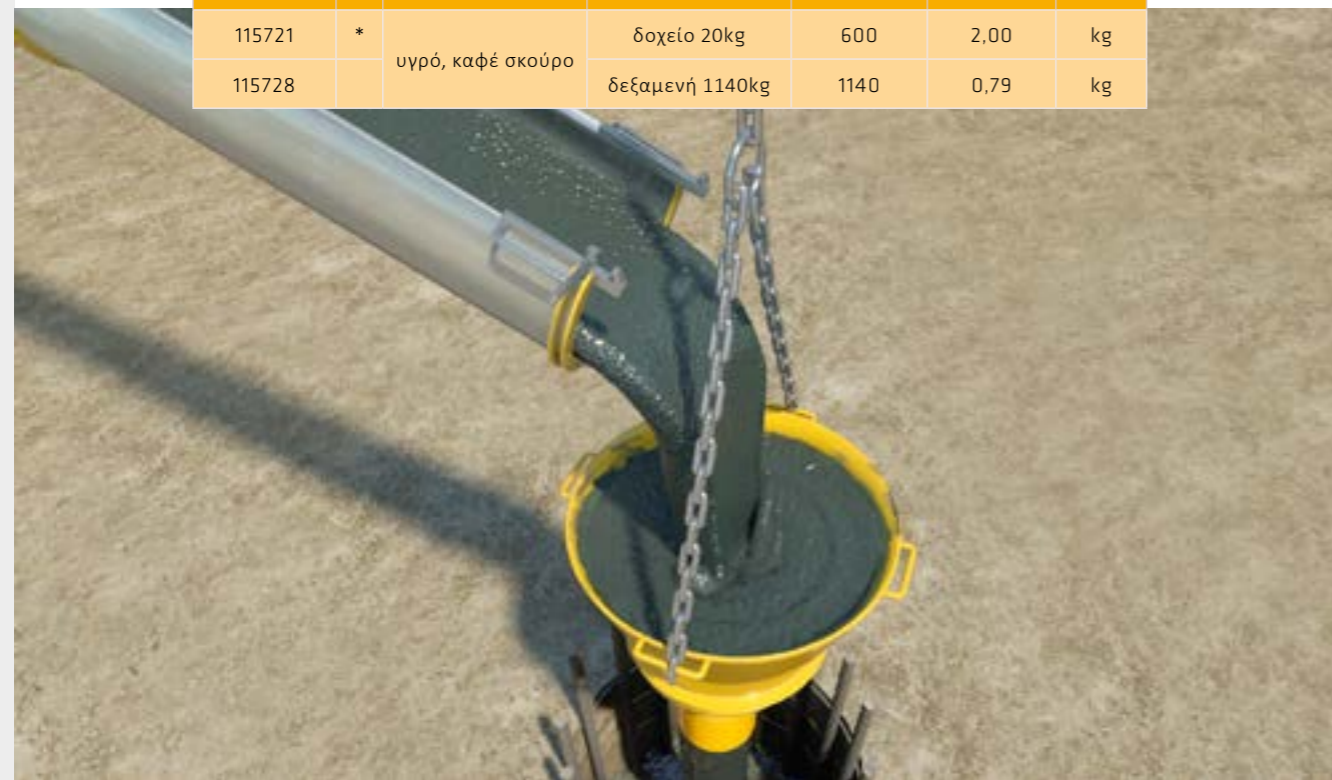

* Υλικά κατόπιν παραγγελίας

* Υλικά κατόπιν παραγγελίας

SikaPlast®-180

Υπερρευστοποιητής σκυροδέματος με επιβράδυνση



ΕΦΑΡΜΟΓΕΣ

- Σε περιπτώσεις όπου απαιτείται σκυρόδεμα με μειωμένο λόγο νερού/τσιμέντου, αυξημένης ρευστότητας και αυξημένου χρόνου εργασιμότητας
- Σε μονάδες παραγωγής έτοιμου σκυροδέματος
- Για σκυροδετήσεις σε υψηλές θερμοκρασίες
- Για εμφανές σκυρόδεμα
- Για σκυρόδεμα μειωμένης υδατοπερατότητας
- Σε περιπτώσεις σκυροδετήσεων μεγάλου όγκου

ΧΑΡΑΚΤΗΡΙΣΤΙΚΑ

- Αυξάνει την εργασιμότητα χωρίς να αυξάνεται το νερό ανάμειξης
- Μειώνει το λόγο N/T διατηρώντας την ίδια εργασιμότητα
- Αυξάνει τις τελικές αντοχές του μείγματος
- Βελτιώνει την τελική επιφάνεια των παραγόμενων στοιχείων
- Μειώνει την υδατοπερατότητα
- Διατηρεί την εργασιμότητα του μείγματος ακόμη και υπό δύσκολες συνθήκες (π.χ. υψηλή θερμοκρασία περιβάλλοντος)
- Μειώνει τις συστολές και τον ερπυσμό

ΚΑΤΑΝΑΛΩΣΗ

0,2-0,8% κ.β. τσιμέντου.
Σε κανονικές συνθήκες χρησιμοποιήστε 0,2% έως 0,5% και σε συνθήκες αυξημένων απαιτήσεων 0,6% έως 0,8%.



ΚΩΔΙΚΟΣ	#	ΠΕΡΙΓΡΑΦΗ	ΣΥΣΚΕΥΑΣΙΑ	ΠΑΛΕΤΑ	ΤΙΜΗ(€)	Μ.Τ.
719870		υγρό, καφέ	δοχείο 20kg	600	2,87	kg
719669	*		βαρέλι 210kg	840	2,10	kg
719880			δεξαμενή 1000kg	1.000	0,89	kg

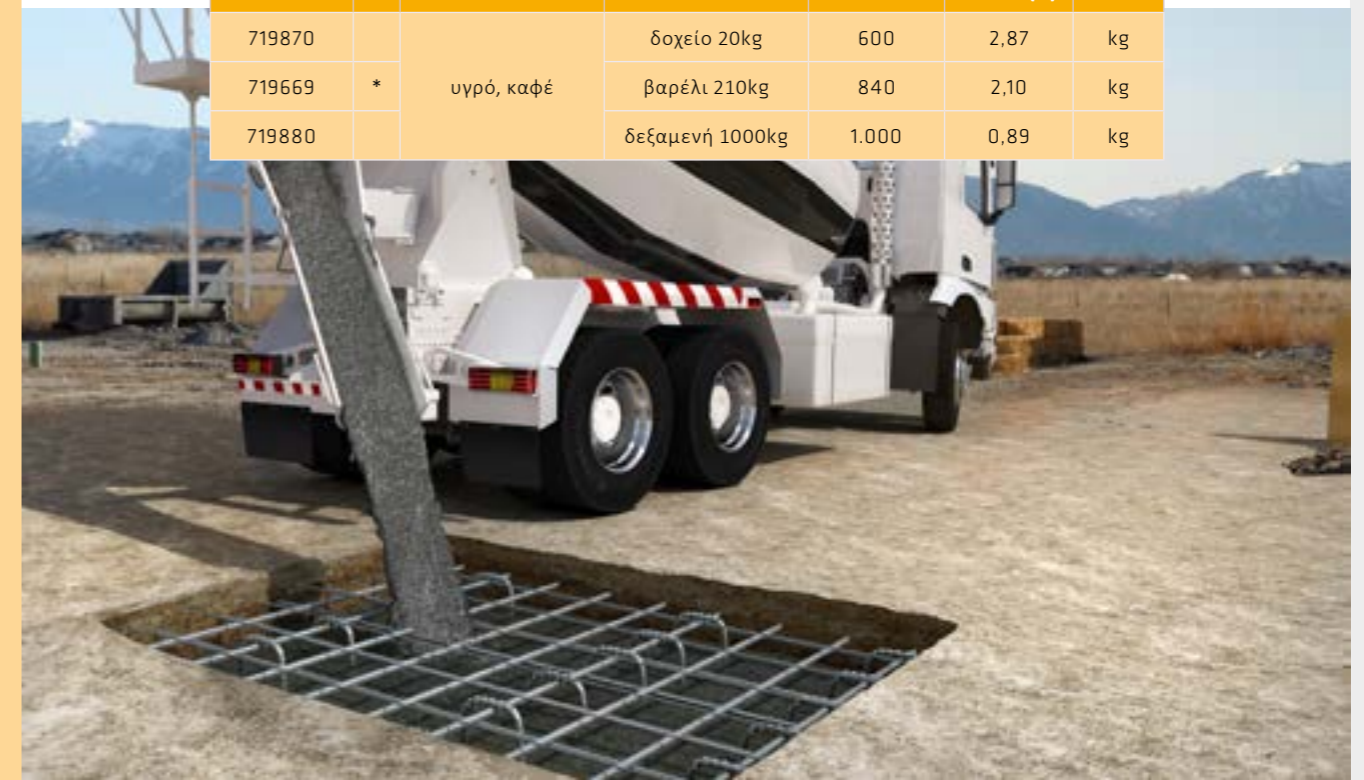

SikaPlast®-250

Υψηλής απόδοσης υπερρρευστοποιητής σκυροδέματος



ΕΦΑΡΜΟΓΕΣ

- Ως πολλαπλών χρήσεων υπερρρευστοποιητής σε μονάδες έτοιμου σκυροδέματος
- Παραγωγή σκυροδέματος με υψηλή μείωση νερού
- Παραγωγή μειγμάτων σκυροδέματος υψηλών απαιτήσεων
- Κατάλληλο για εργοτάξια με απαίτηση παραγωγής διαφορετικών κατηγοριών σκυροδέματος, με διαφορετικές συνθέσεις και πρώτες ύλες

ΧΑΡΑΚΤΗΡΙΣΤΙΚΑ

- Υψηλή μείωση νερού, υψηλές αντοχές και μειωμένη διαπερατότητα
- Παράγει μείγματα λιγότερο ευαίσθητα στις διαφοροποιήσεις των αδρανών και/ ή σε διαφορετικούς τύπους τσιμέντων
- Υψηλή απόδοση ακόμη και σε χαμηλές δόσολογίες
- Υψηλή πλαστιμότητα μείγματος, με αποτέλεσμα βελτιωμένη ρευστότητα
- Μειωμένη συρρίκνωση και μειωμένος ερπυσμός σκυροδέματος
- Παρέχει πολλές δυνατότητες βελτιστοποίησης κόστους (χρήση πολλαπλών τύπων τσιμέντου / μείωση τσιμέντου)



ΚΑΤΑΝΑΛΩΣΗ

0,5-2,0% κ.β. τσιμέντου

ΚΩΔΙΚΟΣ	#	ΠΕΡΙΓΡΑΦΗ	ΣΥΣΚΕΥΑΣΙΑ	ΠΑΛΕΤΑ	ΤΙΜΗ(€)	Μ.Τ.
424125		υγρό, καφέ	δοχείο 20kg	600	2,62	kg
424126			δεξαμενή 1100kg	1100	1,13	kg

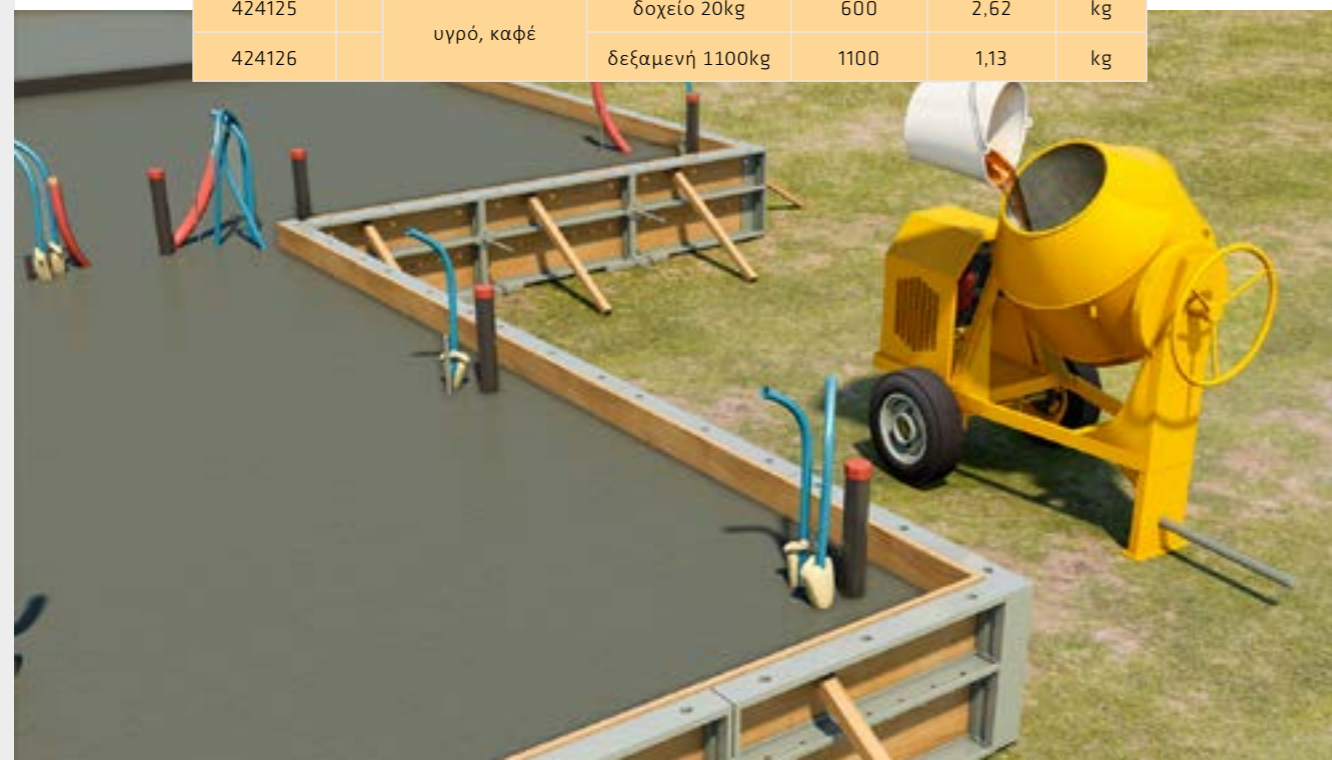

* Υλικά κατόπιν παραγγελίας

Sika® ViscoCrete® Techno-10+

Νέας γενιάς υπερρρευστοποιητής σκυροδέματος



ΕΦΑΡΜΟΓΕΣ

- Για παραγωγή εργοταξιακού σκυροδέματος για έργα υψηλών προδιαγραφών
- Για αυξημένες πρώιμες και τελικές αντοχές
- Για παραγωγή ποιοτικού σκυροδέματος υψηλών απαιτήσεων
- Για σκυρόδεμα με απαίτηση υψηλής κάθισης (S4 ή S5) και ταυτοχρόνως χαμηλό ενεργό λόγο N/T (<0,50)
- Σε μονάδες παραγωγής έτοιμου σκυροδέματος

ΧΑΡΑΚΤΗΡΙΣΤΙΚΑ

Παραγωγή σκυροδέματος:

Κάθισης κατηγορίας S4 & S5, ακόμα και σε περιπτώσεις με χαμηλό λόγο N/T

- Πολύ υψηλής ρευστότητας
- Υψηλών αρχικών και τελικών αντοχών
- Μειωμένης συρρίκνωσης και μειωμένου ερπυσμού
- Για κατασκευές σκυροδέματος εξαιρετικής ανθεκτικότητας, καθώς και με πολύ καλά αισθητικά αποτελέσματα

ΚΑΤΑΝΑΛΩΣΗ

0,3 - 2,0 % κ.β. τσιμέντου



ΚΩΔΙΚΟΣ	#	ΠΕΡΙΓΡΑΦΗ	ΣΥΣΚΕΥΑΣΙΑ	ΠΑΛΕΤΑ	ΤΙΜΗ(€)	Μ.Τ.
599577		υγρό, ανοιχτό καφέ	δοχείο 20kg	600	2,68	kg
599574	*		βαρέλι 210kg	840	2,16	kg
599578			δεξαμενή 1000kg	1000	1,31	kg



* Υλικά κατόπιν παραγγελίας

Sika® FerroGard®-901 S

Πρόσμικτο αναστολής διάβρωσης οπλισμών

ΕΦΑΡΜΟΓΕΣ

Το Sika® FerroGard®-901 S είναι σχεδιασμένο για οπλισμένο σκυρόδεμα, ειδικά υπό κίνδυνο έντονης διάβρωσης. Προστατεύει πιο συγκεκριμένα έναντι κινδύνου διάβρωσης λόγω αυξημένης συγκέντρωσης χλωριόντων.

Τυπικές εφαρμογές σε:

- Δρόμους από σκυρόδεμα
- Γέφυρες
- Σήραγγες
- Τοίχους αντιστήριξης
- Βιομηχανικές μονάδες
- Χώρους στάθμευσης αυτοκινήτων
- Κατασκευές κοντά σε θάλασσα

ΧΑΡΑΚΤΗΡΙΣΤΙΚΑ

- Προστασία σκληρυμένου οπλισμένου σκυροδέματος έναντι διάβρωσης, ιδιαίτερα από επιθέσεις χλωριόντων
- Προστασία του σκυροδέματος από τις καταστροφικές επιδράσεις της διάβρωσης του οπλισμού
- Δεν επηρεάζει αρνητικά τις ιδιότητες του φρέσκου και σκληρυμένου σκυροδέματος

ΚΑΤΑΝΑΛΩΣΗ

12 kg/m³ σκυροδέματος

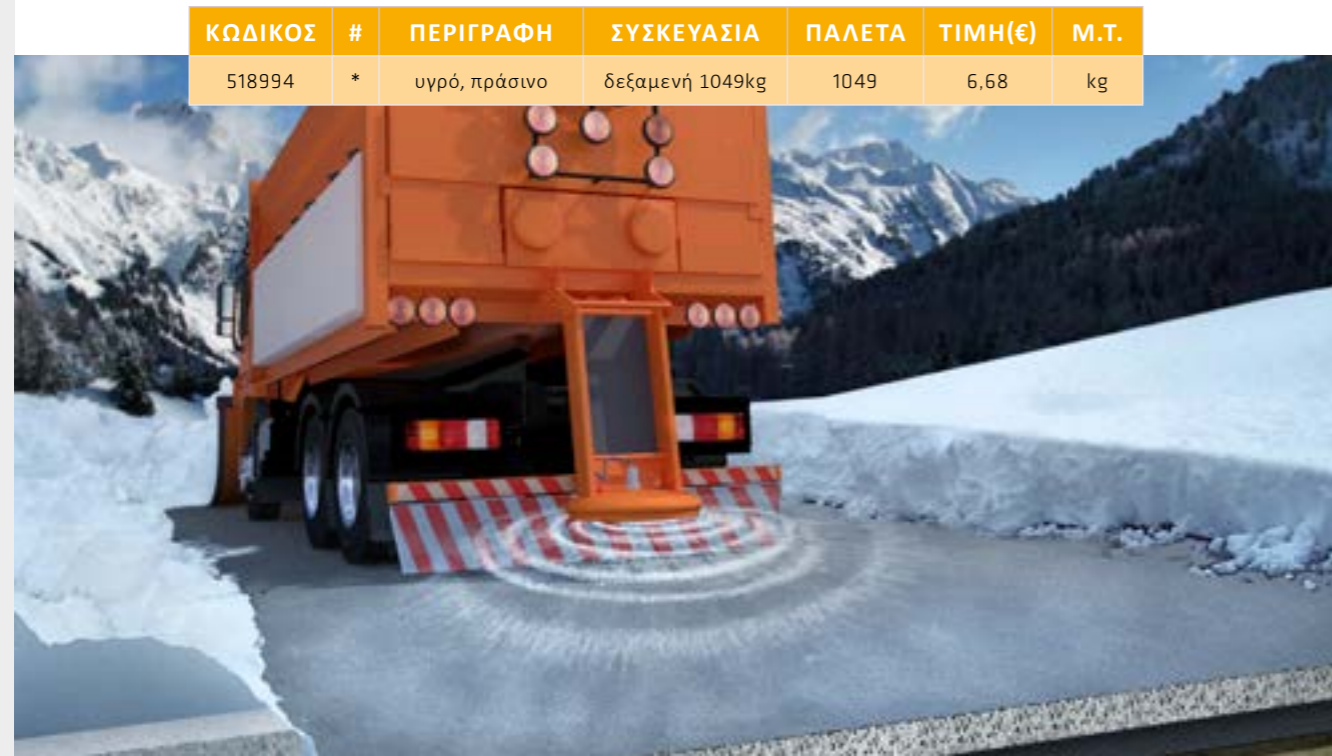

ΚΩΔΙΚΟΣ	#	ΠΕΡΙΓΡΑΦΗ	ΣΥΣΚΕΥΑΣΙΑ	ΠΑΛΕΤΑ	ΤΙΜΗ(€)	Μ.Τ.
518994	*	υγρό, πράσινο	δεξαμενή 1049kg	1049	6,68	kg

* Υλικά κατόπιν παραγγελίας

SikaRapid®-2

Επιταχυντής ανάπτυξης αντοχών σκυροδέματος



ΕΦΑΡΜΟΓΕΣ

- Σε μονάδες παραγωγής σκυροδέματος
- Σε μονάδες προκατασκευασμένου σκυροδέματος
- Για ταχύτατη έναρξη σκλήρυνσης
- Σε περιπτώσεις χαμηλών θερμοκρασιών
- Για ταχεία αποκαλούπωση
- Για επισκευές οδοποιίας

ΧΑΡΑΚΤΗΡΙΣΤΙΚΑ

- Επιταχύνει σημαντικά την έναρξη της ανάπτυξης των αντοχών, χωρίς να επηρεάζονται αρνητικά οι τελικές αντοχές
- Δεν επηρεάζει τη ρευστότητα του μείγματος
- Διευκολύνει την ταχεία επαναχρησιμοποίηση των καλουπιών
- Αυξάνει τις πρώιμες αντοχές (< 24 ώρες)
- Επιταχύνει την αποκαλούπωση με σημαντικά τεchnοοικονομικά οφέλη
- Δεν περιέχει χλώριο - κατάλληλο για προετταμένο και οπλισμένο σκυρόδεμα

ΚΑΤΑΝΑΛΩΣΗ

1,0-2,0% κ.β. τσιμέντου



ΚΩΔΙΚΟΣ	#	ΠΕΡΙΓΡΑΦΗ	ΣΥΣΚΕΥΑΣΙΑ	ΠΑΛΕΤΑ	ΤΙΜΗ(€)	Μ.Τ.
471776			δοχείο 20kg	600	7,64	kg
115782	*	υγρό, κίτρινο-πράσινο φθορίζον	βαρέλι 250kg	1000	6,12	kg
115783	*		δεξαμενή 1250kg	1250	4,39	kg



* Υλικά κατόπιν παραγγελίας

Sika® Antifreeze GR

Πρόσμηκτο για σκυροδέτηση σε χαμηλές θερμοκρασίες



ΕΦΑΡΜΟΓΕΣ

- Σε συνθήκες χαμηλών θερμοκρασιών κατά την ανάμιξη, σκυροδέτηση και ωρίμανση
- Σε περιπτώσεις που αναμένονται χαμηλές θερμοκρασίες μετά τη σκυροδέτηση

ΧΑΡΑΚΤΗΡΙΣΤΙΚΑ

- Ενεργοποιεί την πήξη του τσιμέντου
- Αυξάνει τη θερμότητα ενυδάτωσης
- Δεν περιέχει χλώριο - κατάλληλο για οπλισμένο και προεντεταμένο σκυρόδεμα

ΚΑΤΑΝΑΛΩΣΗ

1,0-1,5% κ.β. τσιμέντου



ΚΩΔΙΚΟΣ	#	ΠΕΡΙΓΡΑΦΗ	ΣΥΣΚΕΥΑΣΙΑ	ΠΑΛΕΤΑ	ΤΙΜΗ(€)	Μ.Τ.
115778		υγρό, καφέ	δοχείο 20kg	600	4,39	kg
115779	*		βαρέλι 250kg	1000	3,83	kg

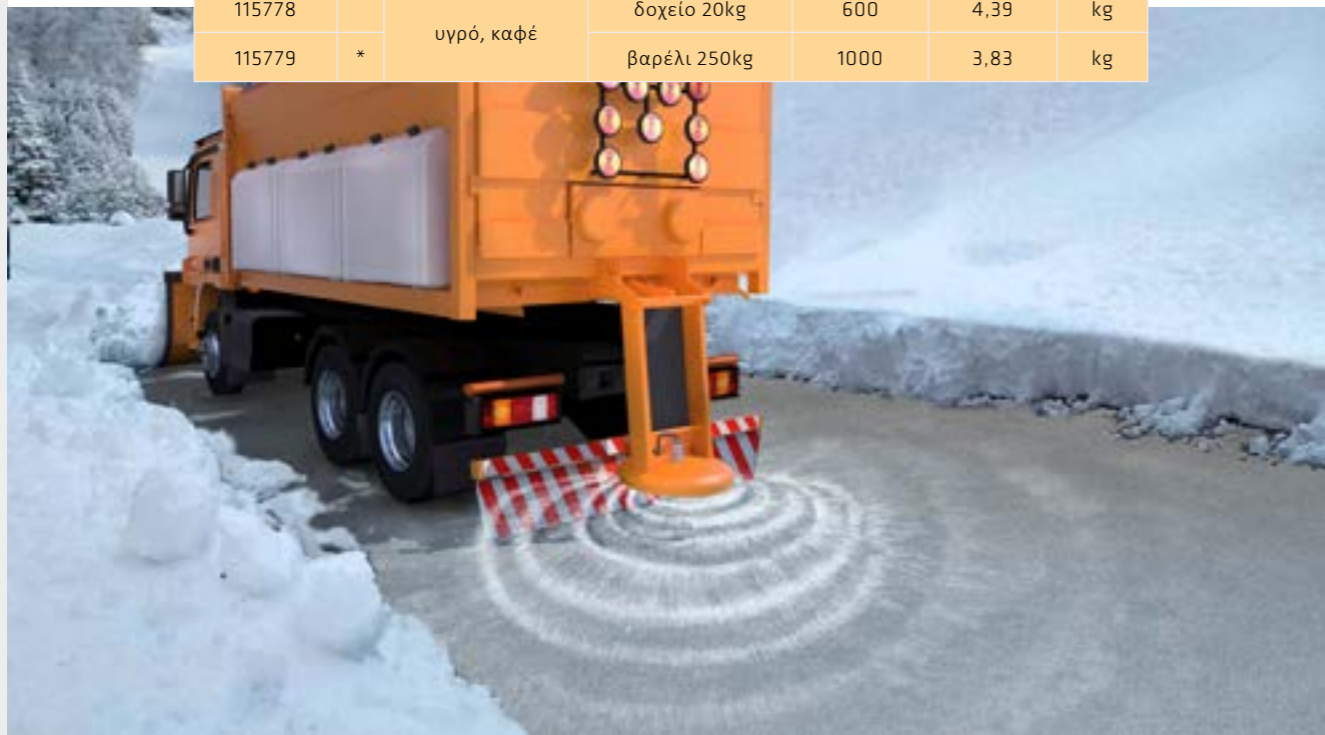

* Υλικά κατόπιν παραγγελίας

SikaFiber® P/P

Ίνες πολυπροπυλενίου για σκυρόδεμα και κονιάματα



ΕΦΑΡΜΟΓΕΣ

- Χρησιμοποιούνται για:
 - Πλάκες, πύλες, μεγάλες επιφάνειες σκυροδέματος
 - Σκυρόδεμα και κονιάματα υποκείμενα σε κρούσεις
 - Κονιάματα ή σκυρόδεμα που απαιτούν μεγάλη συνεκτικότητα κατά τη διάσπρωση όπως σε κεκλιμένες επιφάνειες ή παραγωγή προκατασκευασμένων στοιχείων
 - Εκτοξευόμενα κονιάματα μικρού πάχους
 - Προκατασκευασμένα στοιχεία για τη βελτίωση των αντοχών σε γωνίες
 - Επιχρίσματα, σοβάδες

ΧΑΡΑΚΤΗΡΙΣΤΙΚΑ

- Μείωση των ρηγματώσεων κατά την ξήρανση
- Βελτίωση της αντοχής σε κρούση και της στεγανότητας του σκληρυμένου κονιάματος

ΚΑΤΑΝΑΛΩΣΗ

Τουλάχιστον 600gr SikaFiber® P/P ανά m³ σκυροδέματος ή κονιάματος



ΚΩΔΙΚΟΣ	#	ΠΕΡΙΓΡΑΦΗ	ΣΥΣΚΕΥΑΣΙΑ	ΚΙΒΩΤΙΟ	ΠΑΛΕΤΑ	ΕΛΑΧ.ΠΑΡ.	ΤΙΜΗ(€)	Μ.Τ.
123132		6mm, λευκές	τμχ. 0,6kg	40 τμχ	1000	κιβ.	5,63	τμχ
123128		12mm, λευκές	τμχ. 0,6kg	40 τμχ	1000	κιβ.	5,63	τμχ
123130	*	18mm, λευκές	τμχ. 0,6kg	40 τμχ	1000	παλέτα	5,63	τμχ
123131	*	18mm, λευκές	κιβ. 25kg		625	παλέτα	8,78	kg



* Υλικά κατόπιν παραγγελίας

SikaFiber® Force-50

Συνθετικές μακροΐνες πολυπροπυλενίου για σκυρόδεμα



ΕΦΑΡΜΟΓΕΣ

Κατάλληλες για έτοιμο σκυρόδεμα, με στόχο τη μείωση του χαλύβδινου οπλισμού, την ομοιομορφία στην κατανομή τάσεων, την αύξηση της ανάληψης φορτίων, την αύξηση αντοχής σε απότριψη και την ενίσχυση της πυραντοχής. Μπορούν να χρησιμοποιηθούν σε στοιχεία όπως:

- Φέρουσες πλάκες σκυροδέματος σε εσωτερικό & εξωτερικό χώρο
- Προκατασκευασμένα στοιχεία σκυροδέματος
- Θεμελιώσεις
- Κτιριακά έργα και έργα υποδομής

ΧΑΡΑΚΤΗΡΙΣΤΙΚΑ

- Συσκευασμένες σε υδατοδιαλυτό σακουλάκι για εύκολη δοσομέτρηση
- Συντελούν σε παραγωγή συνεκτικότερου μείγματος νωπού σκυροδέματος
- Καλύτερη κατανομή τάσεων και αποτροπή δομητικών ρηγματώσεων
- Δυνατότητα γεφύρωσης ρωγμών
- Υψηλότερες καμπτικές και διατμητικές αντοχές
- Βελτιώνουν την ικανότητα φέροντος φορτίου και την ολκιμότητα των στοιχείων
- Αυξάνουν την αντοχή σε απότριψη
- Αυξάνουν την αντοχή σε κύκλους ψύξης/



απόψυξης

- Περιορίζουν το χαλύβδινο οπλισμό
- Μειώνουν τον κατασκευαστικό χρόνο (χωρίς ανάγκη διαχείρισης και τοποθέτησης συμβατικού οπλισμού, ράβδων & πλέγματος)

ΚΑΤΑΝΑΛΩΣΗ

3-6 kg/m³

ΚΩΔΙΚΟΣ	#	ΣΥΣΚΕΥΑΣΙΑ	ΠΑΛΕΤΑ	ΤΙΜΗ(€)	Μ.Τ.
566324		σακί 5kg	99	63,90	τμχ



* Υλικά κατόπιν παραγγελίας

Novocon® XR-1050

Μεταλλικές ίνες για σκυρόδεμα και εκτοξευόμενο σκυρόδεμα



ΕΦΑΡΜΟΓΕΣ

Οι ίνες Novocon® XR-1050 χρησιμοποιούνται για:

- Πλάκες επί εδάφους
- Δάπεδα χωρίς αρμούς
- Δρόμους & πεζοδρόμια
- Προκατασκευασμένα στοιχεία
- Επενδύσεις στοιχείων
- Σκυρόδεμα ανθεκτικό σε εκρηκτικές τάσεις

ΧΑΡΑΚΤΗΡΙΣΤΙΚΑ

- Παρέχουν ομοιόμορφη, πολυκατευθυντική όπλιση στη μάζα του σκυροδέματος
- Αυξάνουν την αντίσταση σε δημιουργία ρωγμών και ενισχύουν την πλαστιμότητα και την απορρόφηση ενέργειας
- Βελτιώνουν την αντοχή του σκυροδέματος σε κρούσεις, κόπωση και διατμητικές τάσεις
- Χάρη στην υψηλή εφελκυστική αντοχή τους, γεφυρώνουν αρμούς και ρωγμές, με αποτέλεσμα αυξημένη ικανότητα μεταφοράς φορτίου και πιθανή μείωση του πάχους της πλάκας σκυροδέματος
- Απαιτούν λιγότερη εργασία για να ενσωματωθούν στο σκυρόδεμα, συγκριτικά με τα συμβατικά χαλύβδινα πλέγματα
- Αποτελούν οικονομική λύση ενίσχυσης σκυροδέματος, προσφέροντας μεγαλύτερη ακρίβεια προγραμματισμού κατά την εκτέλεση



του έργου

- Ιδανικές για φινιρίσμα επιφάνειας με λείζερ χειρός, ελικόπτερο και όλο τον συμβατικό εξοπλισμό φινιρίσματος

ΚΑΤΑΝΑΛΩΣΗ

20-40 kg/m³ σκυροδέματος

ΚΩΔΙΚΟΣ	#	ΣΥΣΚΕΥΑΣΙΑ	ΠΑΛΕΤΑ	ΤΙΜΗ(€)	Μ.Τ.
134201		χαρτοκιβώτιο 25kg	1.000	2,52	kg

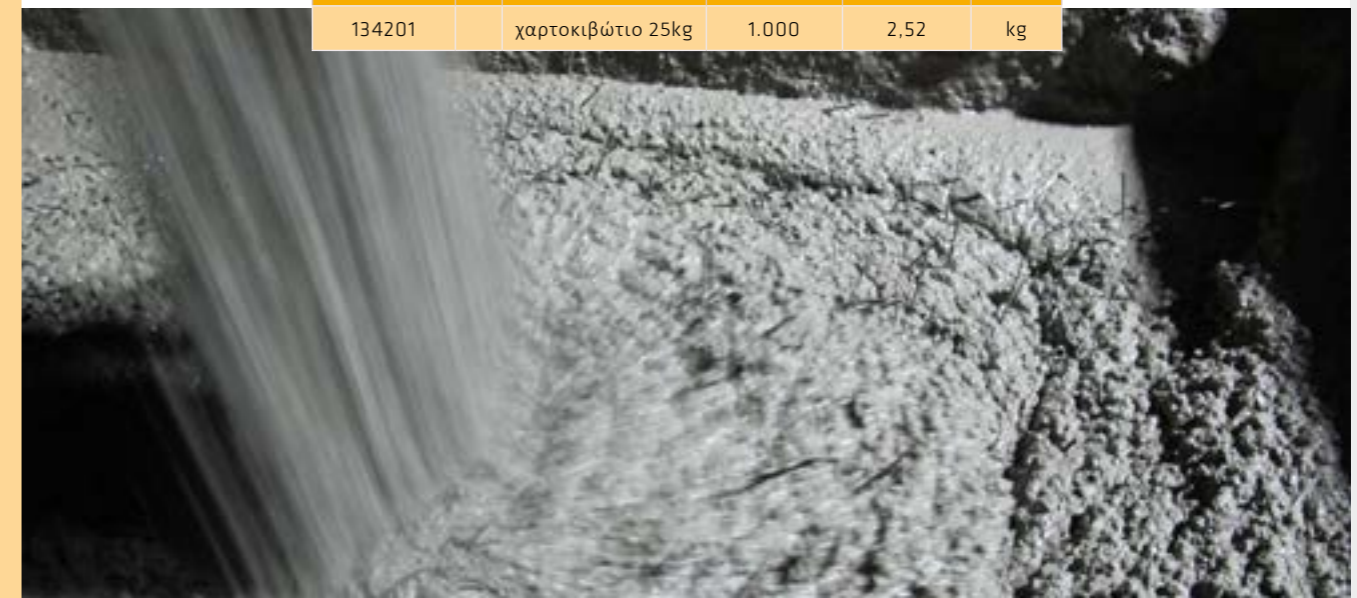

* Υλικά κατόπιν παραγγελίας

Sika® Separol® N

Αποκαλυπτικό γενικής χρήσης

ΕΦΑΡΜΟΓΕΣ

- Για γρήγορη εφαρμογή με ψεκασμό σε κάθετες και οριζόντιες επιφάνειες
- Για προκατασκευή και ειδικά για συστήματα τεχνητής ωρίμανσης με ατμό
- Για χρήση σε απορροφητικά και μη καλούπια

ΧΑΡΑΚΤΗΡΙΣΤΙΚΑ

- Πολύ καλή αποκαλούπωση με χαμηλή κατανάλωση
- Υψηλή απόδοση λόγω χαμηλού ιξώδους
- Δεν είναι διαβρωτικό
- Ελάχιστος καθαρισμός καλουπιών
- Μπορεί να χρησιμοποιηθεί και σε εφαρμογές προκατασκευής με ωρίμανση με ατμό, καθώς και σε θερμαινόμενα καλούπια έως +70°C
- Εύκολο στη χρήση και οικονομικό

ΚΑΤΑΝΑΛΩΣΗ

- Σε ξύλινα καλούπια: 1 lt/ ~ 15-22m²
- Σε μεταλλικά και πλαστικά καλούπια: 1 lt/ ~ 31-60m²



ΚΩΔΙΚΟΣ	#	ΠΕΡΙΓΡΑΦΗ	ΣΥΣΚΕΥΑΣΙΑ	ΠΑΛΕΤΑ	ΤΙΜΗ(€)	Μ.Τ.
460754		έλαιο, κίτρινο	δοχείο 20lt	600	8,99	lt
452622			βαρέλι 200lt	800	8,86	lt



* Υλικά κατόπιν παραγγελίας

* Υλικά κατόπιν παραγγελίας



Sika® Antisol®-3 E

Βελτιωτικό ωρίμανσης σκυροδέματος

ASTM
C-309**ΕΦΑΡΜΟΓΕΣ**

- Ιδιαίτερως κατάλληλο για:
 - Αυτοκινητόδρομους
 - Χώρους στάθμευσης
 - Ράμπες
 - Δώματα
 - Τοίχους αντιστήριξης
 - Προεντεταμένες κατασκευές και προβλήτες
 - Κανάλια άρδευσης / διώρυγες

ΧΑΡΑΚΤΗΡΙΣΤΙΚΑ

- Μειώνει τις επιπτώσεις των ρηγματώσεων λόγω πλαστικής συρρίκνωσης
- Δημιουργεί μία λεπτή μεμβράνη για μείωση της πρόωρης απώλειας του νερού ανάμειξης
- Ελαχιστοποιεί τη συρρίκνωση
- Μειώνει το φαινόμενο δημιουργίας σκόνης
- Αυξάνει την αντοχή σε παγετό
- Εξασφαλίζει ανάληψη σχεδιασμένων αντοχών

ΚΑΤΑΝΑΛΩΣΗ

Η κατανάλωση εξαρτάται από τον άνεμο, την υγρασία και τη θερμοκρασία. Ως γενικός κανόνας: 0,15-0,20kg/m²



ΚΩΔΙΚΟΣ	#	ΠΕΡΙΓΡΑΦΗ	ΣΥΣΚΕΥΑΣΙΑ	ΠΑΛΕΤΑ	ΤΙΜΗ(€)	Μ.Τ.
764816		υγρό, λευκό	δοχείο 25kg	650	3,67	kg
764817			βαρέλι 200kg	800	2,98	kg

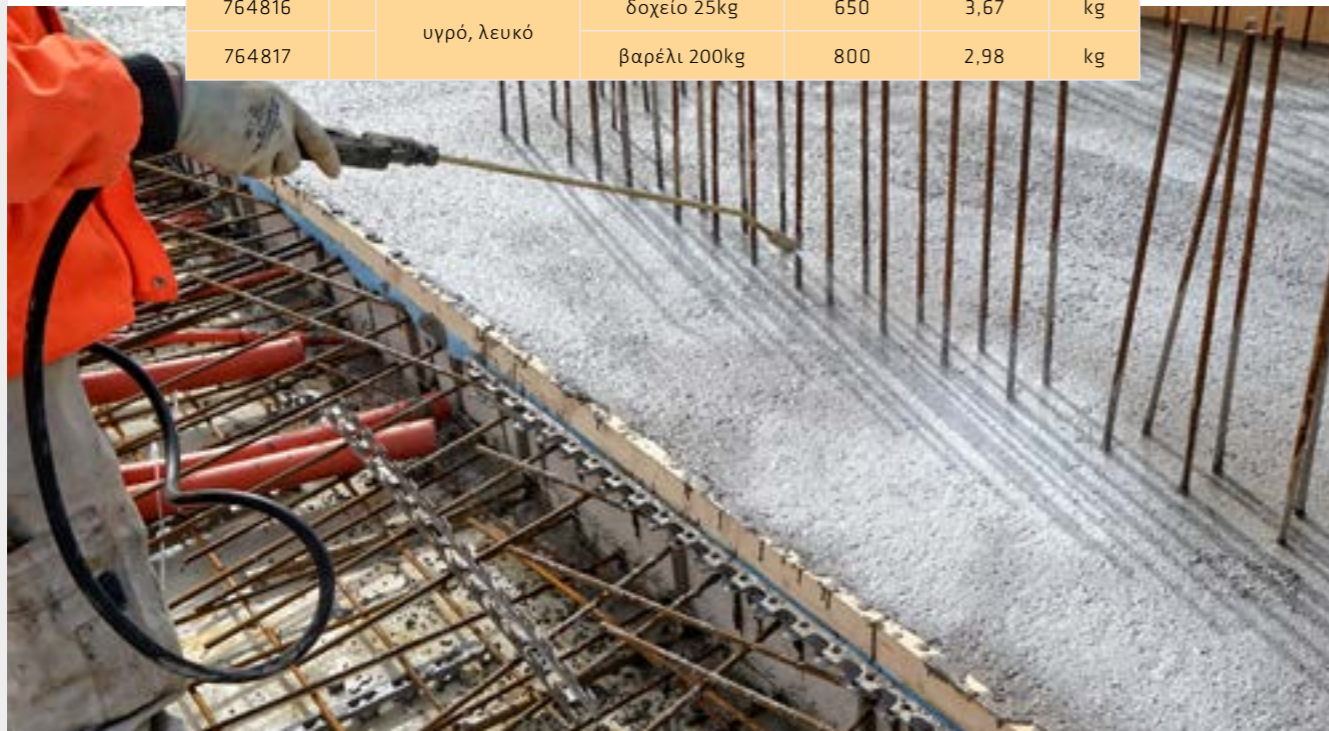

* Υλικά κατόπιν παραγγελίας

Sika® Antisol® S

Ειδικό υγρό ελέγχου εξάτμισης νερού στο σκυρόδεμα

**ΕΦΑΡΜΟΓΕΣ**

- Ιδιαίτερως κατάλληλο για περιπτώσεις κατακόρυφων επιφανειών που θα επικαλυφθούν με άλλες επιστρώσεις
- Εφαρμογή σε:
 - Αυτοκινητόδρομους
 - Χώρους στάθμευσης
 - Ράμπες και δώματα
 - Τοίχους αντιστήριξης
 - Προεντεταμένες κατασκευές και προβλήτες
 - Κανάλια άρδευσης / διώρυγες

ΧΑΡΑΚΤΗΡΙΣΤΙΚΑ

- Δε λεκιάζει τις επιφάνειες
- Συντελεί στην ανάληψη των τελικά σχεδιασμένων αντοχών του σκυροδέματος
- Αυξάνει την ανθεκτικότητα του σκυροδέματος
- Ψεκάζεται σε φρεσκοστρωμένη επιφάνεια σκυροδέματος και ενσωματώνεται στη μάζα του (εμποτισμός)
- Δεν αποτρέπει την πρόσφυση επιχρισμάτων/βαφών που θα εφαρμοστούν ακολούθως στην επιφάνεια

ΚΑΤΑΝΑΛΩΣΗ

~ 180-200gr/m². Με ψεκασμό και έναν χειριστή, περίπου 1000m² επιφάνειας μπορούν να καλυφθούν σε 8 ώρες.

ΚΩΔΙΚΟΣ	#	ΠΕΡΙΓΡΑΦΗ	ΣΥΣΚΕΥΑΣΙΑ	ΠΑΛΕΤΑ	ΤΙΜΗ(€)	Μ.Τ.
421292		υγρό, άχρωμο έως ελαφρώς υποκίτρινο	δοχείο 20kg	600	3,18	kg
421373			βαρέλι 230kg	920	2,60	kg

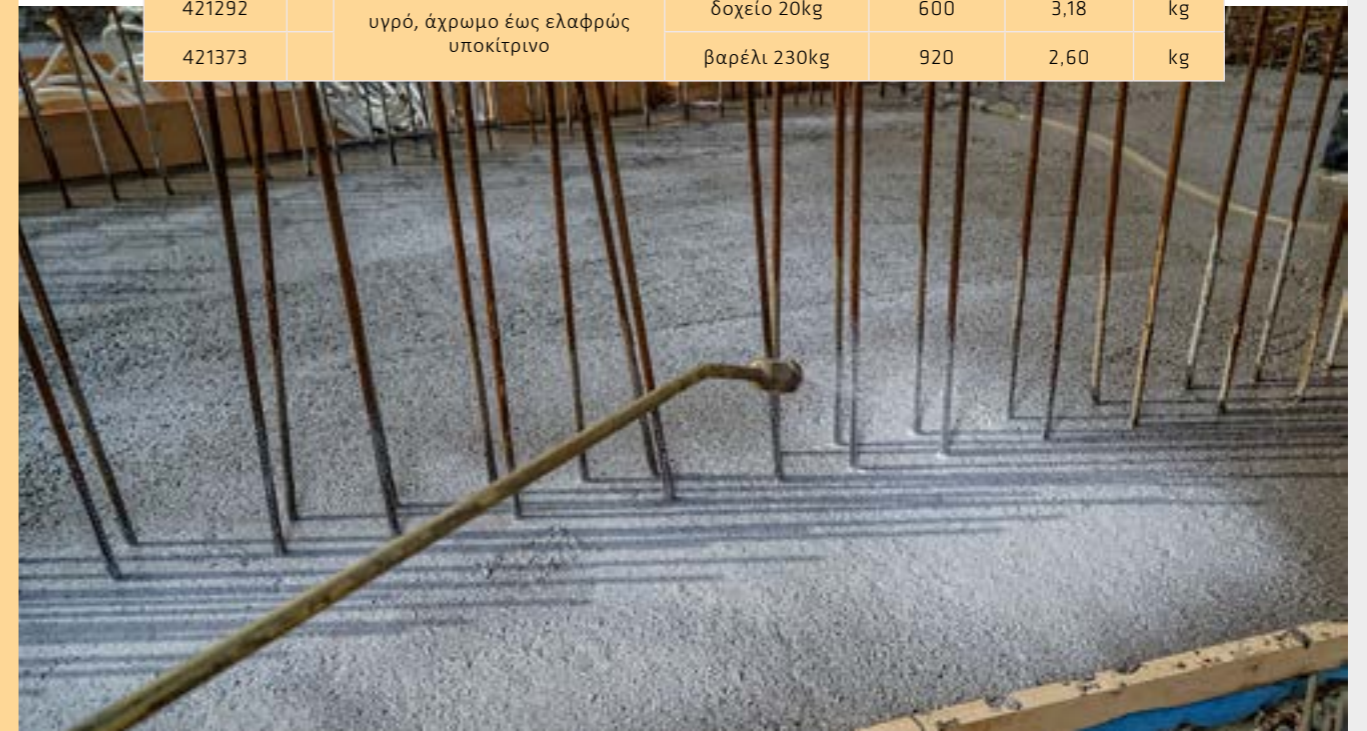

* Υλικά κατόπιν παραγγελίας

SikaCem® Désactivant 2-4

Υδατικής βάσης, επιφανειακός επιβραδυντής πήξης σκυροδέματος σε βάθος 2-4mm

ΕΦΑΡΜΟΓΕΣ

- Για ειδικό σχεδιασμό επιφανειών σκυροδέματος σε δημόσιους χώρους (αστική χωροταξία), καθώς και σε ιδιωτικά κτίσματα
- Σε χώρους κυκλοφορίας πεζών
- Σε βεράντες & αυλές
- Περιμετρικά σε πισίνες
- Οπουδήποτε υπάρχει απαίτηση συγκεκριμένου αρχιτεκτονικού σχεδιασμού με εκτεθειμένα αδρανή

ΧΑΡΑΚΤΗΡΙΣΤΙΚΑ

- Δυνατότητα επιφανειακής επιβράδυνσης στοιχείων σκυροδέματος σε βάθος μεταξύ 2-4mm
- Κατάλληλο για τσιμεντοειδή μείγματα με μέγιστη κοκκομετρία αδρανών μεταξύ 6-12mm
- Η απομάκρυνσή του μπορεί να γίνει μεταξύ 5-24 ωρών από την εφαρμογή του
- Διαμορφώνει επιφάνεια ανάγλυφη, με εμφάνιση αδρανών
- Αυξημένο επίπεδο ασφάλειας κατά την κυκλοφορία πεζών (αντιολισθητική επιφάνεια)
- Εξαιρετική δράση και ως βελτιωτικό ωρίμανσης βάσει ευρωπαϊκού προτύπου (NF 18-370)
- Εύκολος καθαρισμός του εξοπλισμού εφαρμογής (υδατικής βάσης)



ΚΑΤΑΝΑΛΩΣΗ

1lt ανά 4-5m²

ΚΩΔΙΚΟΣ	#	ΠΕΡΙΓΡΑΦΗ	ΣΥΣΚΕΥΑΣΙΑ	ΠΑΛΕΤΑ	ΤΙΜΗ(€)	Μ.Τ.
537127		υγρό, μπλε	δοχείο 20lt	480	13,18	lt

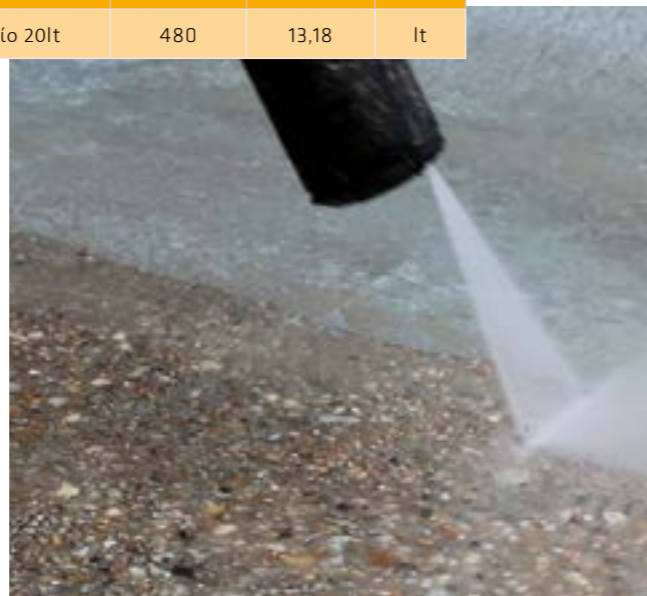
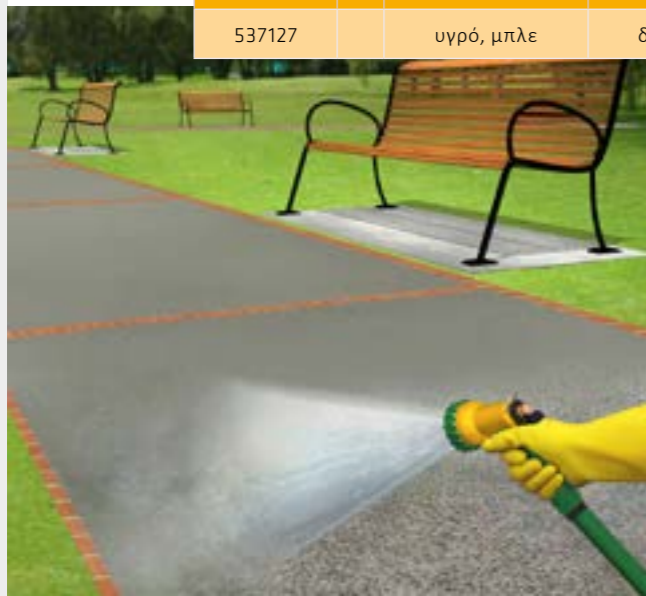

* Υλικά κατόπιν παραγγελίας

* Υλικά κατόπιν παραγγελίας



SikaCem® ExtraBond-100

Βελτιωτικό πρόσμικτο κονιαμάτων

ΕΦΑΡΜΟΓΕΣ

Για παραγωγή:

- Μείγματος ενίσχυσης πρόσφυσης (αριάνι) για επιχρίσματα και κονιάματα
- Στεγανών επιχρισμάτων και κονιαμάτων με ενισχυμένη πρόσφυση και μειωμένη ρηγμάτωση
- Κονιαμάτων δαπέδου/επιστρώσεων υψηλής αντοχής με μειωμένη παραγωγή σκόνης και υψηλή αντοχή σε διείσδυση νερού και φθορά
- Κονιαμάτων τοπικής επισκευής και διαμόρφωσης διατομής
- Κονιαμάτων αρμολόγησης σε εφαρμογές τοιχοποιίας

ΧΑΡΑΚΤΗΡΙΣΤΙΚΑ

- Παρέχει εξαιρετική εργασιμότητα και πολύ καλή πρόσφυση
- Αυξάνει την ευκαμψία
- Μειώνει την διαπερατότητα και τον κίνδυνο ρηγμάτωσης
- Βελτιώνει την αντοχή σε απότριψη
- Βελτιώνει την αντοχή των κονιαμάτων σε παγετό και χημικά
- Εύκολο στη δοσομέτρηση και την εφαρμογή



- Συμβατό με άλλα πρόσμικτα Sika

ΚΑΤΑΝΑΛΩΣΗ

Εν γένει 5-10% κ.β. τσιμέντου ανάλογα με την εφαρμογή.

ΚΩΔΙΚΟΣ	#	ΠΕΡΙΓΡΑΦΗ	ΣΥΣΚΕΥΑΣΙΑ	ΚΙΒΩΤΙΟ	ΠΑΛΕΤΑ	ΕΛΑΧ.ΠΑΡ.	ΤΙΜΗ(€)	Μ.Τ.
532186		υγρό, λευκό	δοχείο 1kg	10 τμχ	480	κιβ.	5,64	kg
532187			δοχείο 5kg		450		4,62	kg
631731	*		δοχείο 20kg		600	300	4,24	kg
532188	*	υγρό, λευκό	δεξαμενή 1000kg		1000		4,08	kg



* Υλικά κατόπιν παραγγελίας

* Υλικά κατόπιν παραγγελίας

SikaLatex® Max

Τροποποιημένο βελτιωτικό γαλάκτωμα τσιμεντοκονιαμάτων

ΕΦΑΡΜΟΓΕΣ

- Παραγωγή κονιαμάτων ενίσχυσης της πρόσφυσης (αριάνι)
- Κονιάματα μικρού πάχους για φινιρίσμα, τελειώματα
- Παραγωγή σοβά, κονιαμάτων επικάλυψης
- Κονιάματα επισκευών σε σκυρόδεμα
- Κονιάματα δαπέδων
- Κάθε είδους κονιάματα στην κατασκευή

ΧΑΡΑΚΤΗΡΙΣΤΙΚΑ

- Βελτιώνει ιδιαίτερα την πρόσφυση του κονιάματος σε όλα τα υποστρώματα, ακόμη και σε λείες επιφάνειες (σκυρόδεμα, πέτρα, τούβλο, σιδηρούχα μέταλλα, γυαλί και κεραμικά)
- Παράγει κονιάματα που μπορούν να δουλευτούν και να εφαρμοστούν εύκολα
- Φιλικό στο χρήστη λόγω υφής
- Βελτιώνει την ελαστικότητα και την ευκαμψία του κονιάματος
- Βελτιώνει τη στεγανότητα του κονιάματος
- Αυξάνει την επιφανειακή σκληρότητα
- Παράγει κονιάματα με αυξημένη ανθεκτικότητα σε τριβή και περιορισμένη παραγωγή σκόνης



ΚΑΤΑΝΑΛΩΣΗ

5-10% κ.β. τσιμέντου ανάλογα με την εφαρμογή

ΚΩΔΙΚΟΣ	#	ΠΕΡΙΓΡΑΦΗ	ΣΥΣΚΕΥΑΣΙΑ	ΚΙΒΩΤΙΟ	ΠΑΛΕΤΑ	ΕΛΑΧ.ΠΑΡ.	ΤΙΜΗ(€)	Μ.Τ.
421172		υγρό, λευκό	δοχείο 1kg	10 τμχ	480	κιβ.	6,41	kg
421170			δοχείο 5kg		450		5,86	kg
421171			δοχείο 20kg		600		5,29	kg
425490	*		βαρέλι 210kg		840		5,01	kg
421153	*		δεξαμενή 1000kg		1000		4,76	kg



Sika ViscoBond®

Ενισχυτικό πρόσφυσης νέας γενιάς και πρόσμικτο για κονιάματα και σκυρόδεμα



ΕΦΑΡΜΟΓΕΣ

- Ως στρώση πρόσφυσης-αριάνι
- Για παραγωγή στεγανών επιχρισμάτων
- Για επισκευαστικά κονιάματα
- Για κονιάματα χτισίματος τούβλου και πέτρας
- Για ενισχυμένα κονιάματα γεμισμάτων σε δάπεδα
- Για υψηλής απόδοσης κονιάματα αρμολόγησης

ΧΑΡΑΚΤΗΡΙΣΤΙΚΑ

- Συμπυκνωμένη, υψηλής απόδοσης σύνθεση, βάσης τεχνολογίας Sika® ViscoCrete®
- Αυξημένη δύναμη συγκόλλησης - εξαιρετική πρόσφυση ακόμα και σε δύσκολα υποστρώματα
- Μειωμένη απορροφητικότητα
- Σημαντικά αυξημένη εργασιμότητα
- Μειωμένες ρηγματώσεις
- Αυξημένη αντοχή σε παγοπληξία
- Αυξημένες αντοχές, ελαστικότητα και αδιαπερατότητα
- Βελτιώνει τη χημική αντοχή των κονιαμάτων και του σκυροδέματος



ΚΑΤΑΝΑΛΩΣΗ

- Ως ενισχυτική στρώση πρόσφυσης: 0,10-0,16lt/m²/mm πάχους στρώσης
- Ως πρόσμικτο κονιαμάτων: 0,3-0,6lt /10lt κονιάματος

ΚΩΔΙΚΟΣ	#	ΠΕΡΙΓΡΑΦΗ	ΣΥΣΚΕΥΑΣΙΑ	ΠΑΛΕΤΑ	ΤΙΜΗ(€)	Μ.Τ.
909526		υγρό, ανοιχτό γαλάζιο	δοχείο 5 lt	90	43,75	τμχ



* Υλικά κατόπιν παραγγελίας

* Υλικά κατόπιν παραγγελίας

Sika® Mix+

Πλαστικοποιητής επιχρισμάτων



ΕΦΑΡΜΟΓΕΣ

Για παραγωγή επιχρισμάτων, σοβάδων, λασπωμάτων καλής ποιότητας, με αυξημένη εργασιμότητα και αντοχές

ΧΑΡΑΚΤΗΡΙΣΤΙΚΑ

- Βελτιώνει την ενυδάτωση και δημιουργεί πολύ καλής ποιότητας λάσπωμα για τουβλοδομές, τοιχοποιία και επιχρίσματα
- Έτοιμο προς χρήση
- Αυξάνει την αντοχή των κονιαμάτων σε παγετό
- Μειώνει το φαινόμενο των τριχοειδών ρωγμών
- Προσφέρει βελτιωμένη πρόσφυση
- Ιδιαίτερα οικονομικό προϊόν
- Βελτιώνεται ο χρόνος πήξης
- Εύκολο στη χρήση

ΚΑΤΑΝΑΛΩΣΗ

- Για λάσπη επιχρίματος: 0,1-0,2% κ.β. τιμέντου
- Για λάσπη χτισίματος: 0,3% κ.β. τιμέντου



ΚΩΔΙΚΟΣ	#	ΠΕΡΙΓΡΑΦΗ	ΣΥΣΚΕΥΑΣΙΑ	ΚΙΒΩΤΙΟ	ΠΑΛΕΤΑ	ΕΛΑΧ.ΠΑΡ.	ΤΙΜΗ(€)	Μ.Τ.
618022		υγρό, καφέ	δοχείο 1kg	10 τμχ	480	κιβ.	3,83	τμχ
618021	δοχείο 5kg			450		2,78	kg	
618023	δοχείο 20kg			600		2,31	kg	





ΣΤΕΓΑΝΟΠΟΙΗΣΗ

ΜΕ ΠΑΝΩ ΑΠΟ ΕΝΑΝ ΑΙΩΝΑ εμπειρίας, η Sika προσφέρει ολοκληρωμένες λύσεις στεγανοποίησης για κάθε κατασκευαστική πρόκληση. Από **υπόγειες κατασκευές** και **δεξαμενές**, μέχρι **δώματα** και **έργα υποδομής**, παρέχουμε αξιόπιστα προϊόντα, τεχνική υποστήριξη και τεχνογνωσία αιχμής. Η επιτυχία κάθε εφαρμογής βασίζεται στον σωστό σχεδιασμό, στην επιλογή κατάλληλων υλικών και στην τεχνική υποστήριξη. Με **πιστοποιημένα συστήματα** και **τεχνολογίες** που εξελίσσονται εδώ και πάνω από **50 χρόνια**, η Sika είναι ο σύμμαχός σας για τη μακροχρόνια προστασία των κατασκευών.

■ Sika Waterbar®	38	■ Sikalastic®-560	68
■ Sika Waterbar® FB-125	39	■ Sikalastic® M 640	69
■ SikaSwell® S-2	40	■ Sikalastic®-612	70
■ SikaSwell® A	41	■ Sikalastic®-625 N	72
■ Sikadur Combiflex® SG-10 P	42	■ Sikalastic®-680 DT	73
■ Sika MonoTop®-109 Waterproofing (Στεγανοποιητικό)	43	■ Sikalastic® Fleec	74
■ Sika MonoTop®-108 WaterPlug (Υπερταχύπηκτο)	44	■ Sika® Reemat Premium	75
■ Sika® MonoSeal-101 H	45	■ Sikalastic®-1 C Primer PU	76
■ SikaTop® Seal-107 FL-X	46	■ Sika® Bonding Primer	77
■ SikaTop®-129 Sunshine	47	■ Sikalastic® Primer MP	78
■ Sika MonoTop®-160 Migrating HP	48	■ Sika® Concrete Primer	79
■ PCI Barraseal®	49	■ Sikalastic® Metal Primer N	80
■ Sikalastic®-152 HP	50	■ Sikalastic®-701	81
■ Sikalastic®-1K HP	51	■ Sikalastic®-670 TC	82
■ Sikalastic®-260 Stop Aqua	52	■ SikaShield®	83
■ SikaCeram® Sealing Membrane A & SikaCeram® Sealing Fix	53	■ SikaShield® W164 PE 2mm & SikaShield® W1 R0	84
■ Sika® SealTape-S	54	■ SikaShield® E80 HDPE SA	85
■ Sika® SealTape F	55	■ Sika® Igoflex® P-10 GR	86
■ Aquaseal Waterproof Tanking Tape	56	■ Sika® Igoflex®-170 GR	87
■ Sika® Drain-400 GR Star	57	■ Sika® Igoflex®-171 GR	88
■ Sika® Drain-500 Geo	57	■ Sika® Igoflex®-181 GR	89
■ SikaRoof® Drainage Layer 20L2F	58	■ Sika® Igoflex®-191 GR	90
■ Sarnavap® 1000 E	59	■ Sika® Igoflex®079 Mastic GR	91
■ SikaProof® A+	60	■ Sikaplan® G	92
■ Sikaplan® WP-1100	61	■ SikaRoof® Anti-Root Membrane PE -50	92
■ Sika® Injection-105 RC	62	■ Sikaplan® TM	93
■ Sika® Injection-201 CE	63	■ Sikaplan® TB	93
■ Sika® MultiSeal	64	■ Sikaplan® SGmA	94
■ Sika® MultiSeal BT	65	■ SikaRoof® Multitape	95
■ SikaFill®-365 Duralastic Terrace	66	■ SikaRoof® Anchor	95
■ SikaFill®-370 Duralastic Fibers	67	■ Γεωυφάσματα	96
		■ Sikatherm®	97

Sika Waterbar®

Υδροφραγές βάσεως PVC για τη στεγανοποίηση αρμών

ΕΦΑΡΜΟΓΕΣ

- Για προστασία και στεγανοποίηση κατασκευαστικών ή διαστολικών αρμών σε κατασκευές σκυροδέματος όπως:
 - Τοίχοι αντιστήριξης
 - Δεξαμενές
 - Φράγματα
 - Κανάλια
 - Πισίνες
 - Δεξαμενές λυμάτων, κ.ά.
- Προστασία κατασκευών από τα νερά του υδροφόρου ορίζοντα σε υπόγεια κτιριακών κατασκευών, υπόγειους χώρους στάθμευσης αυτοκινήτων, σήραγγες, τοίχους αντιστήριξης, κ.ά.



ΧΑΡΑΚΤΗΡΙΣΤΙΚΑ

- Υψηλής ποιότητας PVC με μεγάλη αντοχή στη γήρανση
- Κατάλληλες για υψηλές υδροστατικές πιέσεις
- Διατίθενται σε διάφορους τύπους και διαστάσεις ανάλογα με τη χρήση τους
- Εύκολη θερμοσυγκόλληση στο εργοτάξιο

ΚΩΔΙΚΟΣ	#	ΠΕΡΙΓΡΑΦΗ	ΣΥΣΚΕΥΑΣΙΑ	ΠΑΛΕΤΑ	ΕΛΑΧ.ΠΑΡ.	ΤΙΜΗ(€)	Μ.Τ.
478125		V-15 SH (εσωτερικής τοποθέτησης, κατασκευαστικοί αρμοί)	ρολό 30m	300	ρολό	7,08	m
473116		V-20L SH (εσωτερικής τοποθέτησης, κατασκευαστικοί αρμοί)	ρολό 30m	300	ρολό	8,30	m
452626		V-24 SH (εσωτερικής τοποθέτησης, κατασκευαστικοί αρμοί)	ρολό 30m	300	ρολό	11,18	m
445555		O-25 L (εσωτερικής τοποθέτησης, διαστολικοί αρμοί)	ρολό 15m	195	ρολό	10,81	m
452628		AR-25 SH (επιφανειακής τοποθέτησης, κατασκευαστικοί αρμοί)	ρολό 15m	150	ρολό	15,21	m
494887		DR-26 SH (επιφανειακής τοποθέτησης, διαστολικοί αρμοί)	ρολό 15m	150	ρολό	18,11	m



* Υλικά κατόπιν παραγγελίας

* Υλικά κατόπιν παραγγελίας

Sika Waterbar® FB-125

Εύκαμπτη ταινία υδροφραγής, βάσεως ΤΡΟ, για τη στεγανοποίηση κατασκευαστικών αρμών

ΕΦΑΡΜΟΓΕΣ

- Υπόγειες κατασκευές και θεμελιώσεις
- Κατασκευές συγκράτησης νερού
- Εγκαταστάσεις επεξεργασίας νερού
- Πισίνες
- Δεξαμενές
- Τοίχοι αντιστήριξης



ΧΑΡΑΚΤΗΡΙΣΤΙΚΑ

- Τοποθέτηση σε νωπό σκυρόδεμα, για πλήρη ενσωμάτωση
- Πλήρως προσαρμόσιμη στη δομή του σκυροδέματος
- Μόνιμα εύκαμπτη
- Γρήγορη & εύκολη τοποθέτηση - χωρίς ειδικό εξοπλισμό
- Ανθεκτική σε όλα τα φυσικά χημικά στοιχεία του εδάφους και τα υπόγεια ύδατα

ΚΩΔΙΚΟΣ	#	ΣΥΣΚΕΥΑΣΙΑ	ΠΑΛΕΤΑ	ΕΛΑΧ.ΠΑΡ.	ΤΙΜΗ(€)	Μ.Τ.
674002		ρολό 50m	700	ρολό	11,00	m

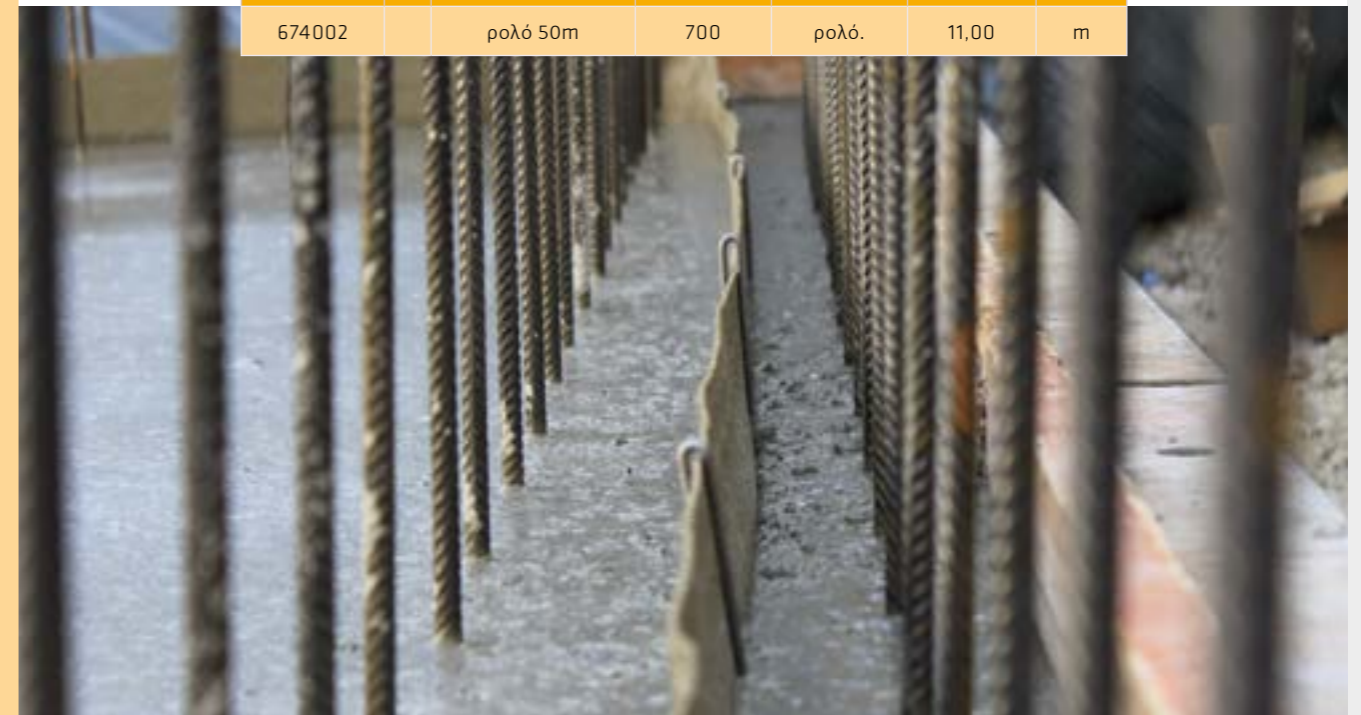

SikaSwell® S-2

Υδροδιογκούμενο σφραγιστικό για στεγανοποίηση κατασκευαστικών αρμών

ΕΦΑΡΜΟΓΕΣ

Σφράγιση:

- Κατασκευαστικών αρμών
- Σωληνώσεων και διεισδύσεων μεταλλικών τμημάτων διαμέσου τοιχίων και πλακών δαπέδου
- Περιμετρικά όλων των τύπων διεισδύσεων και κατασκευαστικών αρμών
- Κατασκευαστικών αρμών αγωγών καλωδιώσεων, κ.τ.λ.

Στερέωση/ Επικόλληση:

- SikaFuko® Swell 1 (σωληνίσκοι ενεμάτωσης)
- SikaSwell®-A (προφίλ)
- SikaSwell®-P (προφίλ)

ΧΑΡΑΚΤΗΡΙΣΤΙΚΑ

- Ευκολία εφαρμογής
- Καλή πρόσφυση σε διάφορα υποστρώματα
- Διογκώνεται σε επαφή με το νερό
- Βελτιστοποιημένη διόγκωση, χωρίς να επηρεάζεται το νωπό σκυρόδεμα κατά την ωρίμανσή του
- Μόνιμα ανθεκτικό στο νερό
- Προσαρμόσιμο σε διάφορες λεπτομέρειες της κατασκευής

ΚΑΤΑΝΑΛΩΣΗ

- 100ml ανά τρέχον μέτρο για κορδόνι 15mm



ΚΩΔΙΚΟΣ	#	ΠΕΡΙΓΡΑΦΗ	ΣΥΣΚΕΥΑΣΙΑ	ΚΙΒΩΤΙΟ	ΠΑΛΕΤΑ	ΤΙΜΗ(€)	Μ.Τ.
623897		κόκκινο	φύσιγγα 300ml	12 τμχ	1.344	16,26	τμχ
496478		κόκκινο	σωληνάριο 600ml	20 τμχ	960	25,77	τμχ

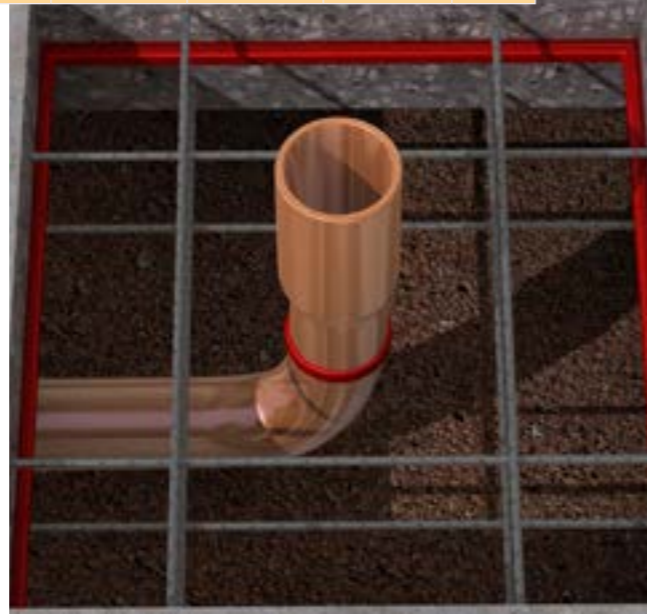

* Υλικά κατόπιν παραγγελίας

* Υλικά κατόπιν παραγγελίας

SikaSwell® A

Υδροδιογκούμενο προφίλ ακρυλικής βάσης, για σφράγιση κατασκευαστικών αρμών σκυροδέματος

ΕΦΑΡΜΟΓΕΣ

Για σφράγιση:

- Γενικά κατασκευαστικών αρμών
- Διεισδύσεων σωληνώσεων και μεταλλικών κατασκευών διαμέσου τοιχίων και πλακών δαπέδου
- Κατασκευαστικών αρμών σε προκατασκευασμένα στοιχεία σκυροδέματος
- Κατασκευαστικών αρμών αγωγών καλωδιώσεων, κ.λ.π.
- Γύρω από διεισδύσεις παντός τύπου διαμέσου σκυροδέματος

Κόκκινο προφίλ: Για χρήση σε επαφή με φρέσκο και υφάλμυρο νερό (περιεκτικότητα χλωριούχου νατρίου < 7-8%)

Κίτρινο προφίλ: Για χρήση σε επαφή με θαλασσινό νερό (περιεκτικότητα χλωριούχου νατρίου >7%)

ΧΑΡΑΚΤΗΡΙΣΤΙΚΑ

- Εύκολα στην εφαρμογή
- Εφαρμογή επί διαφόρων υποστρωμάτων
- Πολύ οικονομικά
- Διόγκωση σε επαφή με νερό (γλυκό, υφάλμυρο, θαλασσινό)
- Μπορούν να διογκωθούν και εντός ρωγμών και κενών
- Μακροπρόθεσμα ανθεκτικά βάσει δοκιμών
- Δεν απαιτείται χρόνος σκλήρυνσης
- Δεν απαιτείται θερμοσυγκόλληση
- Προσαρμόσιμα σε διάφορες λεπτομέρειες της κατασκευής
- Διαθέσιμα σε διάφορους τύπους και διαστάσεις



ΚΩΔΙΚΟΣ	#	ΠΕΡΙΓΡΑΦΗ	ΣΥΣΚΕΥΑΣΙΑ	ΚΙΒΩΤΙΟ	ΠΑΛΕΤΑ	ΕΛΑΧ.ΠΑΡ.	ΤΙΜΗ(€)	Μ.Τ.
169788		2005 κόκκινο	ρολό 20m	6 ρολά	216	κιβ.	89,94	ρολό
169890		2010 κόκκινο	ρολό 10m	6 ρολά	216	κιβ.	88,03	ρολό
169898		2010 κίτρινο	ρολό 10m	6 ρολά	180	κιβ.	123,24	ρολό



Sikadur-Combiflex® SG-10 P

Σύστημα στεγανοποίησης αρμών υψηλών απαιτήσεων αποτελούμενο από εύκαμπτη ταινία πολυολεφίνης και εποξειδική ρητίνη



ΕΦΑΡΜΟΓΕΣ

Σύστημα στεγανοποίησης διαστολικών και κατασκευαστικών αρμών σε:

- Σήραγγες, κανάλια και τάφρους
- Μονάδες επεξεργασίας λυμάτων
- Υπόγεια
- Δεξαμενές πόσιμου νερού
- Δώματα
- Πισίνες

Για σφράγιση:

- Αρμών με μεγάλη κινητικότητα
- Τμημάτων κτιρίων με αναμενόμενη ανομοιογενή καθίζηση
- Ρηγματώσεων

ΧΑΡΑΚΤΗΡΙΣΤΙΚΑ

- Βελτιωμένη πρόσφυση μεταξύ της ταινίας και της συγκολλητικής ρητίνης - δεν απαιτείται ενεργοποίηση της ταινίας
- Ευκολία και ταχύτητα στην τοποθέτηση
- Κατάλληλο για ξηρές και νωπές επιφάνειες σκυροδέματος
- Εξαιρετικά εύκαμπτο
- Εξαιρετική πρόσφυση σε πολλά υποστρώματα
- Ανθεκτικό στο νερό και στις καιρικές επιδράσεις
- Ανθεκτικό σε υπεριώδη ακτινοβολία
- Ανθεκτικό σε διεισδύσεις ριζικών συστημάτων
- Προσαρμόσιμο & ευέλικτο σύστημα, ιδανικό για περίπλοκες περιπτώσεις



ΚΑΤΑΝΑΛΩΣΗ

Η κατανάλωση της ρητίνης εξαρτάται από το πλάτος και το πάχος της ταινίας. Ανατρέξτε στη Μέθοδο Εφαρμογής του Συστήματος για περισσότερες λεπτομέρειες.

ΚΩΔΙΚΟΣ	#	ΠΕΡΙΓΡΑΦΗ	ΣΥΣΚΕΥΑΣΙΑ	ΠΑΛΕΤΑ	ΤΙΜΗ(€)	Μ.Τ.
406628	*	Sikadur Combiflex SG-10 P 100, 1mmx10cm, ανοιχτό γκρι	ρολό 25m	160	101,75	τμχ
406619		Sikadur Combiflex SG-10 P 150, 1mmx15cm, ανοιχτό γκρι		100	166,69	
406618		Sikadur Combiflex SG-10 P 200, 1mmx20cm, ανοιχτό γκρι		80	217,16	
406617	*	Sikadur Combiflex SG-10 P 250, 1mmx25cm, ανοιχτό γκρι		60	243,74	
406611	*	Sikadur Combiflex SG-20 P 150, 2mmx15cm, ανοιχτό γκρι		55	250,65	
406610	*	Sikadur Combiflex SG-20 P 200, 2mmx20cm, ανοιχτό γκρι		44	330,30	
406609	*	Sikadur Combiflex SG-20 P 250, 2mmx25cm, ανοιχτό γκρι		33	408,61	
406622	*	Sikadur Combiflex SG-20 P 300, 2mmx30cm, ανοιχτό γκρι		22	494,36	

Sika MonoTop®-109 WaterProofing (Στεγανοποιητικό)

Επαλειφόμενο, τσιμεντοειδές κονίαμα στεγανοποίησης

ΕΦΑΡΜΟΓΕΣ

- Στεγανοποίηση και προστασία θεμελίων, τοιχίων υπογείων κατασκευών πριν την επίχωση
- Κατάλληλο για σκυρόδεμα, τσιμεντοκονιάματα, τουβλοδομές, κ.ά.

ΧΑΡΑΚΤΗΡΙΣΤΙΚΑ

- Ενόσ συστατικού, απλά προσθέτετε νερό
- Καλή πρόσφυση σε πολλά υποστρώματα
- Εύκολη και γρήγορη εφαρμογή με βούρτσα
- Εφαρμόσιμο απευθείας σε τούβλο, σκυρόδεμα και θεμελιώσεις από πέτρα

ΚΑΤΑΝΑΛΩΣΗ

~1,5 kg/m² ανά mm πάχους στρώσης



ΚΩΔΙΚΟΣ	#	ΠΕΡΙΓΡΑΦΗ	ΣΥΣΚΕΥΑΣΙΑ	ΚΙΒΩΤΙΟ	ΠΑΛΕΤΑ	ΕΛΑΧ.ΠΑΡ.	ΤΙΜΗ(€)	Μ.Τ.
533581		σκόνη, γκρι	τμχ. 5kg	4 τμχ	120	κιβ.	12,00	τμχ



* Υλικά κατόπιν παραγγελίας

* Υλικά κατόπιν παραγγελίας

Sika MonoTop®-108 WaterPlug (Υπερταχύπηκτο)

Υπερταχύπηκτο τσιμεντοειδές κονίαμα

ΕΦΑΡΜΟΓΕΣ

Ειδικά σχεδιασμένο κονίαμα για εφαρμογές όπου απαιτείται ταχεία πήξη όπως:

- Αντιμετώπιση αρνητικών πιέσεων νερού – διεισδύσεων νερού διαμέσου ρηγματώσεων, εσοχών χαλικοδεμάτων και κατασκευαστικών αρμών
- Αντιμετώπιση διεισδύσεων νερού αποστράγγισης πριν το τελικό στάδιο κύριας στρώσης στεγανοποίησης

ΧΑΡΑΚΤΗΡΙΣΤΙΚΑ

- Έτοιμο προς εφαρμογή, απλά προσθέστε νερό
- Ταχεία πήξη, χωρίς το υλικό να εκπλένεται λόγω παρουσίας νερού υπό πίεση
- Σκλήρυνση εντός ~60-80 δευτερολέπτων (στους +20°C)

ΚΑΤΑΝΑΛΩΣΗ

Εξαρτάται από τον όγκο πλήρωσης και το μέγεθος της διαρροής.



ΚΩΔΙΚΟΣ	#	ΠΕΡΙΓΡΑΦΗ	ΣΥΣΚΕΥΑΣΙΑ	ΚΙΒΩΤΙΟ	ΠΑΛΕΤΑ	ΕΛΑΧ.ΠΑΡ.	ΤΙΜΗ(€)	Μ.Τ.
533495		σκόνη, γκρι	τμχ. 5kg	4 τμχ	120	κιβ.	15,51	τμχ

* Υλικά κατόπιν παραγγελίας

Sika® MonoSeal-101 H

Τσιμεντοειδές κονίαμα στεγανοποίησης



ΕΦΑΡΜΟΓΕΣ

Για άκαμπτη στεγανοποίηση σε:

- Σκυρόδεμα, τοιχοποιία και επιχρισμένα υποστρώματα
- Περιπτώσεις αρνητικών και θετικών πιέσεων νερού
- Εξωτερικές επιφάνειες τοίχων που θα επιχωθούν στο έδαφος
- Φρεάτια ανελκυστήρων
- Τοίχους υπογείων
- Τάφρους και λάκκους
- Δεξαμενές και ταμειυτήρες

ΧΑΡΑΚΤΗΡΙΣΤΙΚΑ

- Αποδοτική και οικονομικά συμφέρουσα στεγανοποίηση υφιστάμενων κατασκευών
- Εύκολη και γρήγορη εφαρμογή με βούρτσα
- Υψηλή αντοχή ενάντια σε θετικές πιέσεις
- Μεσαία αντοχή ενάντια σε αρνητικές πιέσεις
- Καλή πρόσφυση σε πολλά υποστρώματα, όπως σκυρόδεμα, τσιμεντοειδή κονιάματα, πέτρα, κ.τ.λ.
- Εγκεκριμένο / πιστοποιημένο προϊόν για επαφή με πόσιμο νερό

ΚΑΤΑΝΑΛΩΣΗ

~1,5 kg/m²/mm πάχους στρώσης



ΚΩΔΙΚΟΣ	#	ΠΕΡΙΓΡΑΦΗ	ΣΥΣΚΕΥΑΣΙΑ	ΠΑΛΕΤΑ	ΤΙΜΗ(€)	Μ.Τ.
500155		σκόνη, γκρι	σακί 25kg	50	28,19	τμχ

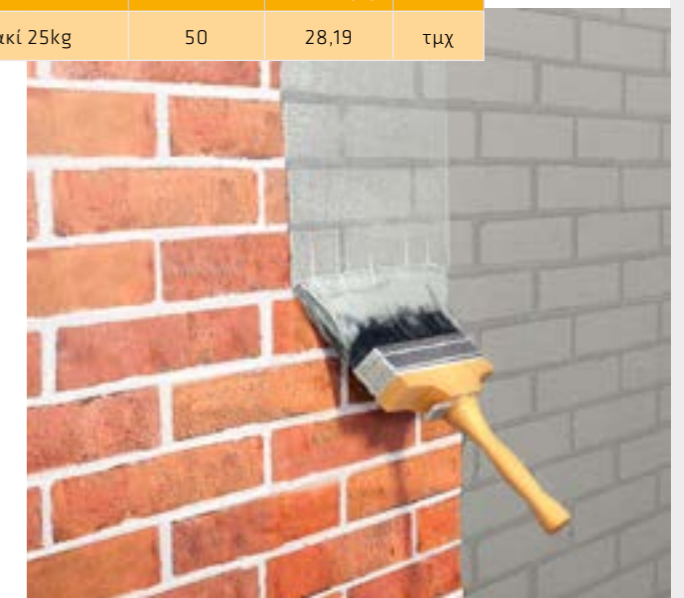
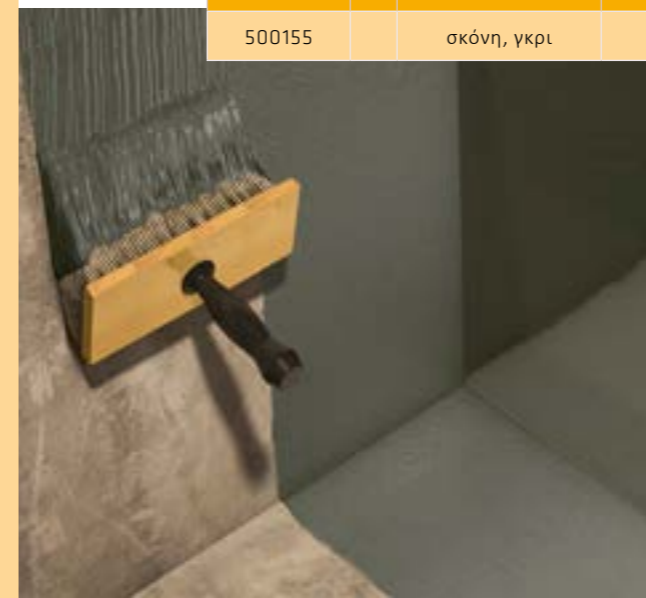

* Υλικά κατόπιν παραγγελίας

SikaTop® Seal-107 FL-X

Τσιμεντοειδές κονίαμα για στεγανοποίηση και προστασία επιφανειών σκυροδέματος

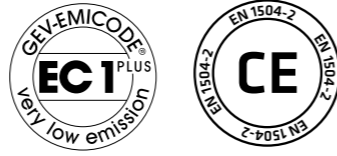

ΕΦΑΡΜΟΓΕΣ

- Στεγανοποίηση υποστρωμάτων σε εσωτερικές και εξωτερικές εφαρμογές, όπως σκυρόδεμα, τσιμεντοειδή κονιάματα, τουβλοποιία και πλινθοδομές
- Στεγανοποίηση υπόγειων τοίχων σε νέες κατασκευές και εργασίες ανακαινίσεων
- Στεγανοποίηση και προστασία υδραυλικών εγκαταστάσεων, όπως δεξαμενές, πισίνες, κ.τ.λ.
- Προστασία κατασκευών σκυροδέματος ενάντια στις επιδράσεις παγολυτικών αλάτων και σε κύκλους ψύξης/απόψυξης

ΧΑΡΑΚΤΗΡΙΣΤΙΚΑ

- Προστατεύει από τη διείσδυση νερού
- Προστατεύει το σκυρόδεμα από ενανθράκωση
- Επιτρέπει τη διάχυση υδρατμών
- Εύκολο στην εφαρμογή με βούρτσα
- Συσκευασίες έτοιμες προς ανάμειξη, δεν απαιτείται προσθήκη επιπλέον νερού
- Εφαρμογή με το χέρι ή με ψεκασμό
- Εύκολη και γρήγορη ανάμειξη
- Μη διαβρωτικό για χάλυβα ή σίδηρο
- Βαφόμενο



ΚΑΤΑΝΑΛΩΣΗ

~ 1,9 kg/m²/ mm - απαιτούνται τουλάχιστον 2 στρώσεις

ΚΩΔΙΚΟΣ	#	ΠΕΡΙΓΡΑΦΗ	ΣΥΣΚΕΥΑΣΙΑ	ΠΑΛΕΤΑ	ΤΙΜΗ(€)	Μ.Τ.
			σετ 28,4 kg, Συστ. (A+B)		57,42	τμχ
525436		υγρό, λευκό	δοχείο 6,4kg, Συστ. A	84	34,45	τμχ
532078		σκόνη, γκρι	σακί 22 kg, Συστ. B	50	22,97	τμχ



* Υλικά κατόπιν παραγγελίας

* Υλικά κατόπιν παραγγελίας

SikaTop® -129 Sunshine

Τσιμεντοειδές κονίαμα στεγανοποίησης και τελικής επίχρισης για πισίνες



ΕΦΑΡΜΟΓΕΣ

- Ως στεγανοποιητική επίστρωση και τελικό φινιρίσμα σε περιπτώσεις άμεσης επαφής με νερό σε πισίνες
- Για προστασία επιφανειών σκυροδέματος, με στόχο την αύξηση της ανθεκτικότητάς τους
- Για στεγανοποίηση και προστασία υδραυλικών κατασκευών, όπως δεξαμενές, ταμιευτήρες, πισίνες, τσιμεντοειδείς σωληνώσεις
- Ως εύκαμπτη στεγανοποιητική επίστρωση οπλισμένων κατασκευών σκυροδέματος ενάντια στις επιδράσεις παγολυτικών αλάτων, κύκλων ψύξης/απόψυξης και διοξειδίου του άνθρακα
- Για στεγανοποίηση και προστασία μπαλκονιών και βεραντών εκτεθειμένων σε καιρικές επιδράσεις
- Σε επιφάνειες που θα στεγανοποιηθούν και προβλέπεται κυκλοφορία πεζών (προσβάσιμες)

ΧΑΡΑΚΤΗΡΙΣΤΙΚΑ

- Υψηλό επίπεδο στεγανότητας
- Προ-ζυγισμένες συσκευασίες
- Ανθεκτικό σε καμπτικές τάσεις υποστρώματος (οι οποίες δεν προκαλούν τη ρηγμάτωση του ίδιου του υποστρώματος)
- Διαπερατό από υδρατμούς
- Πολύ καλή πρόσφυση σε πολλά υποστρώματα, όπως σκυρόδεμα, κονιάματα, πέτρα, τούβλα, κ.ά.
- Ωριμάζει χωρίς να συρρικνώνεται (συστολή ξήρανσης)
- Εύκολη εφαρμογή ακόμη και σε κατακόρυφους τοίχους και οροφές



ΚΑΤΑΝΑΛΩΣΗ

~ 2,0 kg/m²/mm

ΚΩΔΙΚΟΣ	#	ΠΕΡΙΓΡΑΦΗ	ΣΥΣΚΕΥΑΣΙΑ	ΠΑΛΕΤΑ	ΤΙΜΗ(€)	Μ.Τ.
			Σετ 31kg, Συστ. (A+B)		111,38	τμχ
593625		υγρό, λευκό	δοχείο 6kg, Συστ. A	60	63,69	τμχ
	*	υγρό, γαλάζιο, γκρι, μπεζ	δοχείο 6kg, Συστ. A	84	63,69	τμχ
593627		σκόνη, λευκή	σακί 25 kg, Συστ. B	50	47,69	τμχ

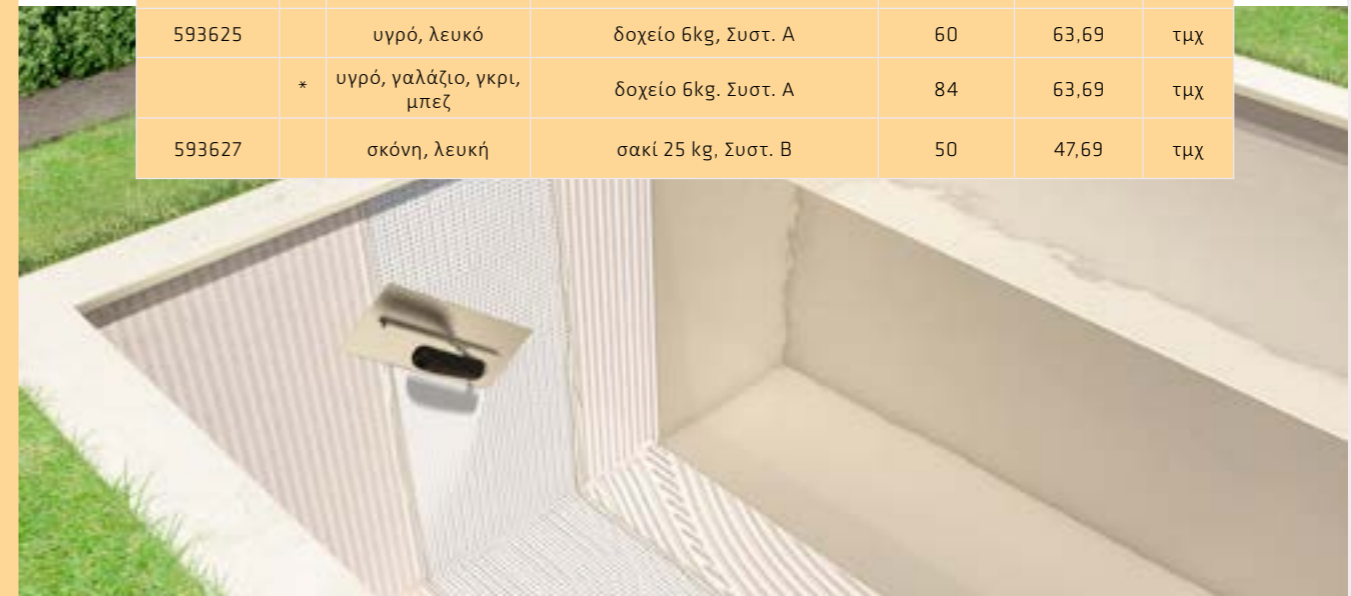

Sika MonoTop®-160 Migrating HP

1-συστατικού, στεγανοποιητικό κονίαμα κρυσταλλοποίησης



ΕΦΑΡΜΟΓΕΣ

- Στεγανοποίηση στοιχείων σκυροδέματος
- Στεγανοποίηση υπό αρνητικές και θετικές πιέσεις
- Εφαρμογή σε υποστρώματα σκυροδέματος και επισκευαστικών κονιαμάτων
- Ιδιαίτερος κατάλληλο για εφαρμογή σε υπόγεια, τοιχία αντιστήριξης και φρεάτια

ΧΑΡΑΚΤΗΡΙΣΤΙΚΑ

- Διαμορφώνει κρυσταλλική δομή για σφράγιση του συστήματος τριχοειδών πόρων του σκυροδέματος
- Προϊόν ενός συστατικού, απαιτεί μόνο προσθήκη νερού
- Ρευστή συνεκτικότητα για εύκολη και ταχεία εφαρμογή με βούρτσα ή χαμηλής πίεσης ψεκασμό
- Μπορεί να χρησιμοποιηθεί για στεγανοποίηση παρουσία θετικών και αρνητικών πιέσεων
- Εξαιρετική πρόσφυση σε τσιμεντοειδή υποστρώματα
- Διαπερατό από υδρατμούς

ΚΑΤΑΝΑΛΩΣΗ

1,2-1,5kg/m² σε δύο στρώσεις



ΚΩΔΙΚΟΣ	#	ΠΕΡΙΓΡΑΦΗ	ΣΥΣΚΕΥΑΣΙΑ	ΠΑΛΕΤΑ	ΤΙΜΗ(€)	Μ.Τ.
606871		γκρι	σακί 25kg	50	75,17	τμχ

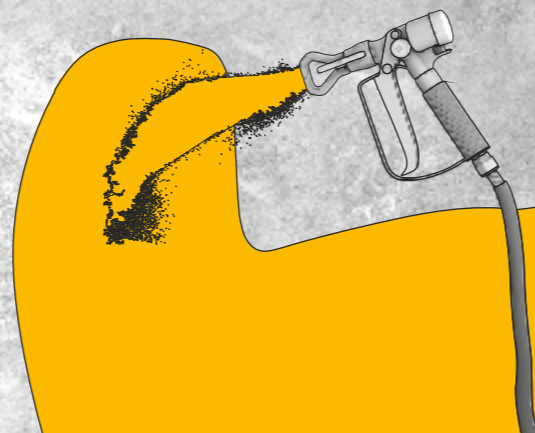
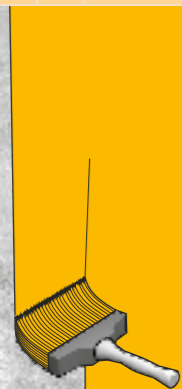

* Γλικά κατόπιν παραγγελίας

* Γλικά κατόπιν παραγγελίας

PCI Barraseal®

Τσιμεντοειδές κονίαμα με υψηλή χημική αντοχή για δεξαμενές λυμάτων

ΕΦΑΡΜΟΓΕΣ

- Για εσωτερική και εξωτερική εφαρμογή σε τοίχους, δάπεδα και οροφές.
- Για τη στεγανοποίηση δεξαμενών λυμάτων, υπογείων, υγρών χώρων και τοιχίων αντιστήριξης
- Για τη στεγανοποίηση δεξαμενών έως επιπέδου πλήρωσης 10m

ΧΑΡΑΚΤΗΡΙΣΤΙΚΑ

- Αδιαπέραστο από νερό και ανθεκτικό σε παγετό
- Με κρεμώδη υφή για εύκολη εφαρμογή
- Μπορεί να εφαρμοστεί με βούρτσα, μυστρί ή ψεκασμό
- Ανθεκτικό σε θειικά άλατα

ΚΑΤΑΝΑΛΩΣΗ

4-7 kg/m² (αναλόγως της εφαρμογής)

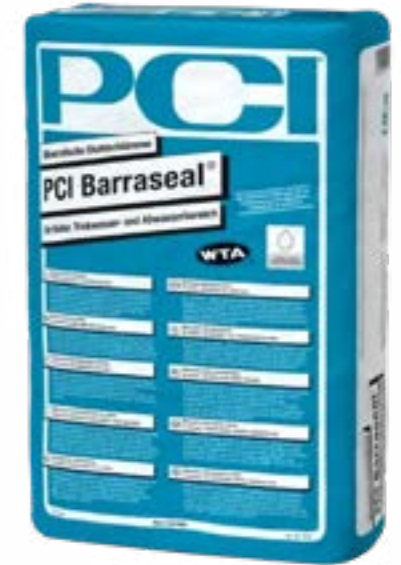

ΚΩΔΙΚΟΣ	#	ΠΕΡΙΓΡΑΦΗ	ΣΥΣΚΕΥΑΣΙΑ	ΠΑΛΕΤΑ	ΤΙΜΗ(€)	Μ.Τ.
757952	*	γκρι	σακί 25kg	42	43,23	τμχ



Sikalastic® -152 HP

Δύο συστατικών, ταχείας ωρίμανσης, εύκαμπτο τσιμεντοειδές κονίαμα προστασίας και στεγανοποίησης

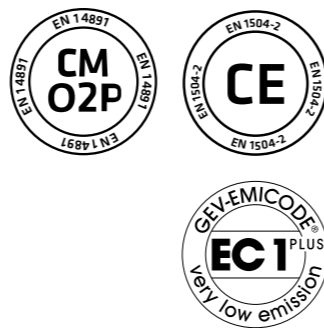

ΕΦΑΡΜΟΓΕΣ

- Εύκαμπτη επίστρωση για προστασία έναντι ενανθράκωσης για αύξηση ανθεκτικότητας κατασκευών
- Στεγανοποίηση και προστασία υδραυλικών εγκαταστάσεων, όπως δεξαμενές, πισίνες, σωληνώσεις, γέφυρες και κανάλια
- Στεγανοποίηση και προστασία εξωτερικών τοιχίων, που θα βρίσκονται κάτω από το επίπεδο του εδάφους
- Εσωτερική στεγανοποίηση κάτω από μικρή αρνητική υδροστατική πίεση τοιχίων και δαπέδων σε υπόγεια
- Στεγανοποίηση σε εξώστες με υπόστρωμα σκυρόδεμα ή παλαιά πλακάκια

ΧΑΡΑΚΤΗΡΙΣΤΙΚΑ

- Εύκαμπτη στεγανοποίηση και προστασία σκυροδέματος με ένα μόνο προϊόν
- Αξιόπιστη εφαρμογή ακόμα και σε περιβάλλον με αυξημένη υγρασία
- Ταχεία σκλήρυνση (ακόμα και σε χαμηλές θερμοκρασίες)
- Εύκολη εφαρμογή ακόμα και σε κατακόρυφες επιφάνειες
- Ικανότητα γεφύρωσης ρωγμών
- Εξαιρετική πρόσφυση σε όλα σχεδόν τα υποστρώματα, όπως σκυρόδεμα, τσιμεντοειδή κονιάματα, πέτρα, κεραμικά, τούβλα και ξύλο
- Υψηλή αντοχή σε παγολυτικά άλατα και διοξείδιο του άνθρακα



ΚΑΤΑΝΑΛΩΣΗ

~ 1,8 kg/m²/mm

ΚΩΔΙΚΟΣ	#	ΠΕΡΙΓΡΑΦΗ	ΣΥΣΚΕΥΑΣΙΑ	ΠΑΛΕΤΑ	ΤΙΜΗ(€)	Μ.Τ.
			Σετ 33kg, Συστ. (A+B)		89,79	τμχ
709756		υγρό, λευκό	δοχείο 8kg, Συστ. Α	60	64,73	τμχ
709786		σκόνη, γκρι	σακί 25kg, Συστ. Β	50	25,06	τμχ



* Υλικά κατόπιν παραγγελίας

* Υλικά κατόπιν παραγγελίας

Sikalastic® -1K HP

Ενός συστατικού, εξαιρετικά εύκαμπτο, στεγανοποιητικό κονίαμα, κατάλληλο για επαφή με πόσιμο νερό

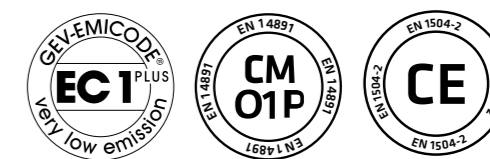

ΕΦΑΡΜΟΓΕΣ

- Εύκαμπτη προστατευτική επίστρωση για κατασκευές οπλισμένου σκυροδέματος, με στόχο την αύξηση της ανθεκτικότητάς τους
- Στεγανοποίηση και προστασία κατασκευών σκυροδέματος όπως δεξαμενές, σωληνώσεις, κ.λ.π.
- Εξωτερική στεγανοποίηση τοιχίων που θα επιχρωματωθούν
- Εσωτερική στεγανοποίηση τοιχίων και δαπέδων από αρνητικές πιέσεις, π.χ. σε υπόγεια
- Στεγανοποίηση σε βεράντες, μπαλκόνια, πισίνες, μάνια, πριν την εφαρμογή κεραμικών πλακιδίων (πιστοποιημένο)

ΧΑΡΑΚΤΗΡΙΣΤΙΚΑ

- Κατάλληλο για επαφή με πόσιμο νερό
- Μπορεί να εφαρμοστεί επί νωπών υποστρωμάτων
- Εύκολη εφαρμογή με βούρτσα, ρολό ή σπάτουλα
- Δεν τρέχει, ακόμη και κατά την εφαρμογή σε κατακόρυφες επιφάνειες
- Με ικανότητα γεφύρωσης ρωγμών
- Πολύ καλή πρόσφυση σε πολλά υποστρώματα όπως σκυρόδεμα, τσιμεντοειδή κονιάματα, πέτρα, κεραμικά, τούβλα και ξύλο



ΚΑΤΑΝΑΛΩΣΗ

~1,2 kg/m²/mm

ΚΩΔΙΚΟΣ	#	ΠΕΡΙΓΡΑΦΗ	ΣΥΣΚΕΥΑΣΙΑ	ΠΑΛΕΤΑ	ΤΙΜΗ(€)	Μ.Τ.
709832		σκόνη, ανοιχτή γκρι	σακί 20kg	50	66,82	τμχ

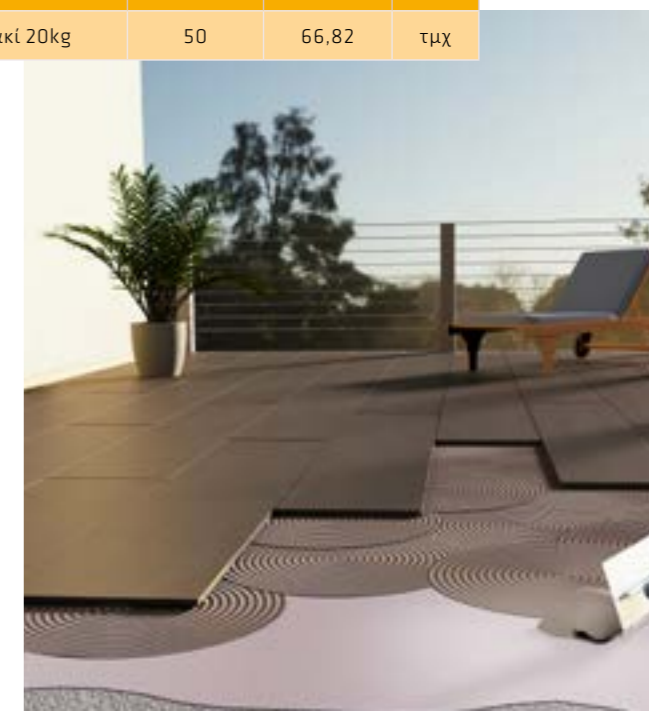
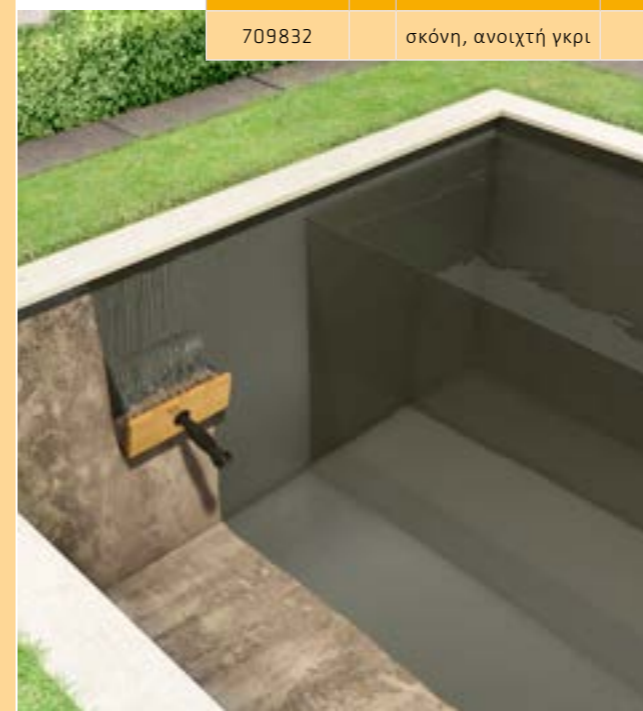

Sikalastic®-260 Stop Aqua

Υγρή στεγανοποιητική μεμβράνη για χώρους υγρών διεργασιών



ΕΦΑΡΜΟΓΕΣ

- Στεγανοποίηση χώρων υγρών διεργασιών πριν την επικόλληση πλακιδίων
- Εφαρμογή σε τοίχους και κανονικής έως έντονης καταπόνησης δάπεδα στους προαναφερθέντες χώρους

ΧΑΡΑΚΤΗΡΙΣΤΙΚΑ

- Χωρίς αμμούς
- Μέρος του συστήματος που περιλαμβάνει στεγανοποιητικές ταινίες Sika® SealTapes, αστάρια κι κόλλες πλακιδίων
- Ενός συστατικού, έτοιμο για χρήση
- Υδατικής βάσης
- Ταχείας ωρίμανσης
- Στεγανή
- Με ικανότητα γεφύρωσης ρωγμών
- Εφαρμόσιμη με σπάτουλα ή ρολό
- Εφαρμόζεται σε διαφορετικά υποστρώματα, όπως σκυρόδεμα, τιμεντοειδή κονιάματα, σοβά, κονιάματα γύψου, επιφάνειες ξηρής δόμησης, παλαιά κεραμικά πλακίδια.

ΚΑΤΑΝΑΛΩΣΗ

~1,20 kg/m² συνολική κατανάλωση, σε δύο στρώσεις



ΚΩΔΙΚΟΣ	#	ΠΕΡΙΓΡΑΦΗ	ΣΥΣΚΕΥΑΣΙΑ	ΠΑΛΕΤΑ	ΤΙΜΗ(€)	Μ.Τ.
705802		γκρι	δοχείο 7kg	96	43,76	τμχ



* Υλικά κατόπιν παραγγελίας

* Υλικά κατόπιν παραγγελίας

SikaCeram® Sealing Membrane A & SikaCeram® Sealing Fix

Σύστημα εύκαμπτης μεμβράνης στεγανοποίησης / αποσύμπλεξης για χώρους υγρών διεργασιών, πισίνες & μπαλκόνια



ΕΦΑΡΜΟΓΕΣ

Πριν τη διάστρωση πλακιδίων για εφαρμογές στεγανοποίησης και/ή αποσύμπλεξης στις ακόλουθες εφαρμογές:

- Μπάνια & Ντουζιέρες
- Εμπορικά/οικιακής χρήσης κτίρια
- Χώρους υγρών διεργασιών & Spa
- Μπαλκόνια
- Κολυμβητικές Δεξαμενές (με μέγιστο βάθος 10m)
- Κουζίνες
- Νοσοκομεία
- Θερμαινόμενα δάπεδα (με νερό και ηλεκτρικά συστήματα)
- Για επαναδιάστρωση πλακιδίων σε υφιστάμενες στρώσεις παλαιών, σταθερών πλακιδίων σε εσωτερικούς χώρους



ΧΑΡΑΚΤΗΡΙΣΤΙΚΑ

- Αδιαπέραστη από νερό και υδρατμούς
- Προσφέρει αποσύμπλεξη
- Εύκαμπτη, με ιδιότητες γεφύρωσης ρωγμών
- Εύκολη στην εφαρμογή
- Κατάλληλη για χρήση με ενδοδαπέδια θέρμανση
- Καλή πρόσφυση σε κόλλες πλακιδίων
- Για εσωτερική & εξωτερική χρήση

ΚΑΤΑΝΑΛΩΣΗ ΣΥΓΚΟΛΛΗΤΙΚΟΥ

~0,75kg/m²

ΚΩΔΙΚΟΣ	#	ΠΡΟΪΟΝ	ΠΕΡΙΓΡΑΦΗ	ΣΥΣΚ.	ΠΑΤ	ΕΛΑΧ. ΠΑΡ.	ΤΙΜΗ(€)	Μ.Τ.
620519		SikaCeram® Sealing Membrane A	Μεμβράνη Στεγανοποίησης	ρολό 30m ² (1m * 30m)	40	ρολό	231,00	τμχ.
580601		SikaCeram Sealing Fix	Υλικό επικόλλησης της μεμβράνης στο υπόστρωμα	σετ 7,8kg	32	σετ	90,35	τμχ



Sika® SealTape-S

Ειδική ταινία για στεγανή σφράγιση αρμών & περιμετρικά σε χώρους που πρόκειται να επικολληθούν πλακίδια

ΕΦΑΡΜΟΓΕΣ

- Σφράγιση των περιμέτρων γύρω και κάτω από πλακάκια σε μπάνια, κουζίνες, μπαλκόνια, κ.ά.
- Σφράγιση γύρω από προσόψεις για να αποφευχθεί η είσοδος νερού
- Σφράγιση κάθετων και οριζόντιων αρμών διαστολής σε αρμούς απομόνωσης, σύνδεσης και κατασκευαστικούς, σε γωνίες και διελεύσεις σωληνώσεων

ΧΑΡΑΚΤΗΡΙΣΤΙΚΑ

- Υψηλή ελαστικότητα
- Στεγανό
- Καλή χημική αντοχή
- Εύκολο στην τοποθέτηση
- Θερμική αντοχή: -25°C έως +60°C



ΚΩΔΙΚΟΣ	#	ΠΕΡΙΓΡΑΦΗ	ΣΥΣΚΕΥΑΣΙΑ	ΚΙΒΩΤΙΟ	ΠΑΛΕΤΑ	ΕΛΑΧ.ΠΑΡ.	ΤΙΜΗ(€)	Μ.Τ.
123264		ρολό 10m	ρολό 10m		250	ρολό	20,69	τμχ
108349		εσωτερική γωνία	σετ 10 τμχ.	5 σετ	250		73,46	σετ
108350		εξωτερική γωνία	σετ 10 τμχ.	5 σετ	250		73,46	σετ



* Υλικά κατόπιν παραγγελίας

Sika® SealTape F

Στεγανοποιητική & σφραγιστική ταινία για γεφύρωση ρωγμών και περιμετρικά σε πισίνες και δεξαμενές νερού

ΕΦΑΡΜΟΓΕΣ

Ταινία στεγανοποίησης και σφράγισης ρωγμών, συνδυαστικά με στεγανοποιητικά προϊόντα Sika® για περιορισμό του κινδύνου διαρροών σε σημεία / περιοχές με κίνδυνο ρηγμάτωσης, όπως:

- Χώροι υγρών διεργασιών δημόσιας ή ιδιωτικής χρήσης
- Επαγγελματικής χρήσης ψυγεία, πλυντήρια, κουζίνες
- Πισίνες και δεξαμενές νερού, συνδυαστικά με επικαλύψεις κεραμικών πλακιδίων
- Μπαλκόνια και βεράντες

Κατάλληλη για εσωτερική και εξωτερική χρήση.

ΧΑΡΑΚΤΗΡΙΣΤΙΚΑ

- Υψηλής ελαστικότητας
- Υψηλής αντοχής θραύσης
- Εύκολη στην εφαρμογή
- Στεγανή
- Καλή πρόσφυση σε στεγανοποιητικά προϊόντα Sika®
- Χημικά ανθεκτική
- Ανθεκτική έναντι υπεριώδους ακτινοβολίας



ΚΩΔΙΚΟΣ	#	ΠΕΡΙΓΡΑΦΗ	ΣΥΣΚΕΥΑΣΙΑ	ΚΙΒΩΤΙΟ	ΠΑΛΕΤΑ	ΕΛΑΧ.ΠΑΡ.	ΤΙΜΗ(€)	Μ.Τ.
535281			ρολό 25m		100		54,60	τμχ
535269		εσωτερική γωνία		20 τμχ	1.680	20 τμχ	11,78	τμχ
535280		εξωτερική γωνία		20 τμχ	1.680	20 τμχ	11,78	τμχ
535262		παρέμβυσμα δαπέδου		10 τμχ	750	10 τμχ	21,14	τμχ

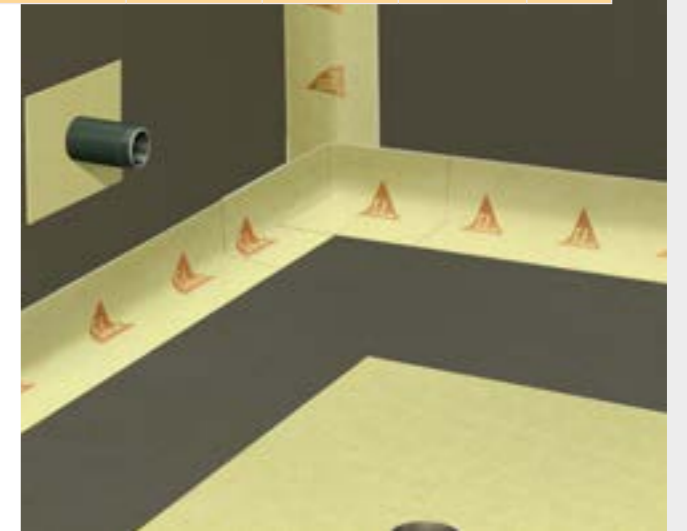
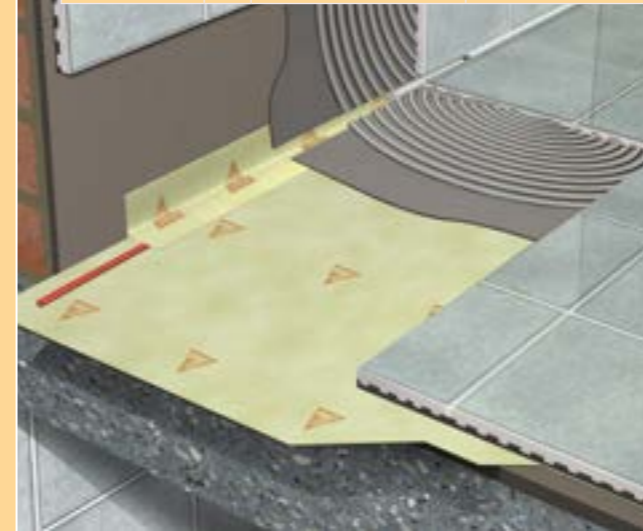

* Υλικά κατόπιν παραγγελίας

Aquaseal Waterproof Tanking Tape

Αυτοεπικολούμενη ταινία στεγανοποίησης

ΕΦΑΡΜΟΓΕΣ

Ειδική αυτοεπικολούμενη ταινία βουτυλικής βάσης με επένδυση fleece για στεγανή σφράγιση πριν τη διάστρωση πλακιδίων. Κατάλληλη:

- Σε χώρους υγρών διεργασιών, μπάνια, μπαλκόνια, δώματα, κ.λ.π.
- Συνδυαστικά με υγρές μεμβράνες στεγανοποίησης (Sikalastic®-560 /-612)
- Ως σύστημα με εύκαμπτα τσιμεντοειδή στεγανοποιητικά κονιάματα, (π.χ. Sikalastic®-1K)
- Για στεγανή σφράγιση σε ενώσεις σανίδων, γωνίες, κενά, ρωγμές και διεισδύσεις σωληνώσεων

ΧΑΡΑΚΤΗΡΙΣΤΙΚΑ

- Υψηλή ελαστικότητα
- Ευκολία στην εφαρμογή
- Προσφέρει σταθερότητα σε διαγώνιες μετακινήσεις



ΚΩΔΙΚΟΣ	#	ΣΥΣΚΕΥΑΣΙΑ	ΚΙΒΩΤΙΟ	ΠΑΛΕΤΑ	ΕΛΑΧ.ΠΑΡ.	ΤΙΜΗ(€)	Μ.Τ.
683645		ρολό 10m	1 τμχ	280	κιβ.	41,82	τμχ

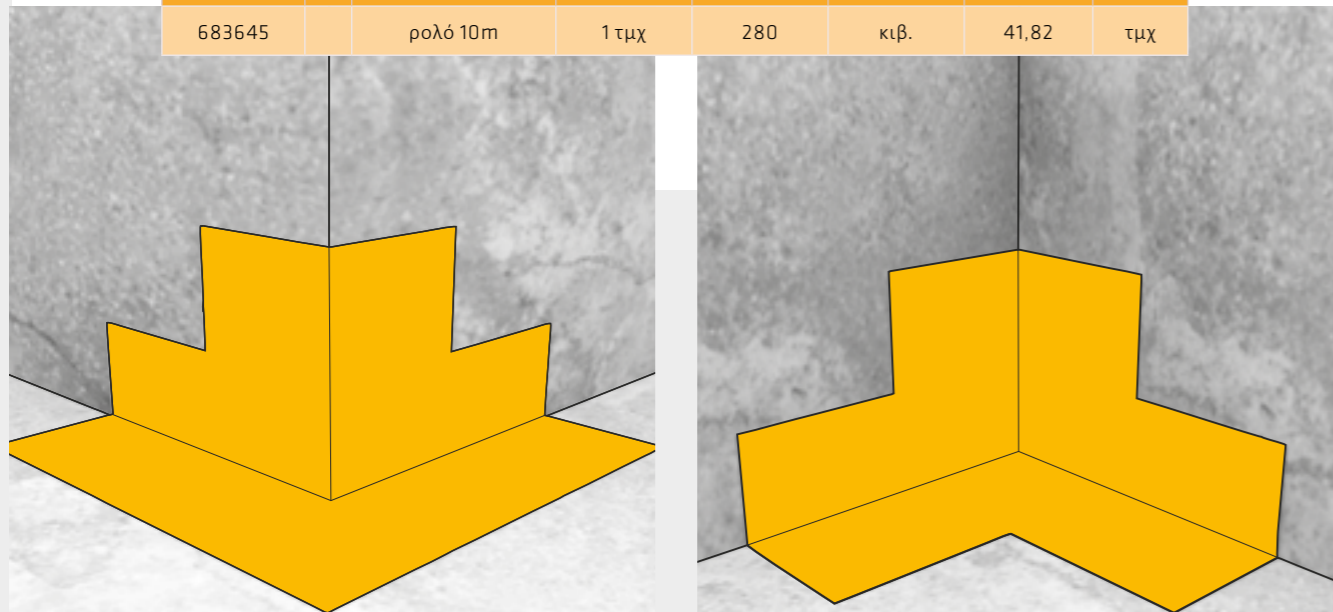

* Υλικά κατόπιν παραγγελίας

* Υλικά κατόπιν παραγγελίας

Sika® Drain-400 GR Star

Ανάγλυφο φύλλο αποστράγγισης βάσης πολυαιθυλενίου υψηλής πυκνότητας



ΕΦΑΡΜΟΓΕΣ

- Ως Φύλλο προστασίας συστημάτων στεγανοποίησης
- Διευκόλυνση απομάκρυνσης των νερών σε υπόγεια έργα όπως κήπους, τοιχία αντιστήριξης, βάθρα γεφυρών, κ.τ.λ.
- Προστασία συστημάτων στεγανοποίησης σε σήραγγες, φυτεμένα δώματα, ζαρντινιέρες, κ.τ.λ.

ΧΑΡΑΚΤΗΡΙΣΤΙΚΑ

- Μεγάλη αντοχή σε χημική προσβολή
- Αντοχή σε διείσδυση ριζικών συστημάτων
- Οικονομικό προϊόν
- Εύκολος τρόπος τοποθέτησης
- Υψηλή μηχανική αντοχή
- Ασφάλεια και προστασία για το σύστημα στεγανοποίησης



ΚΩΔΙΚΟΣ	#	ΠΕΡΙΓΡΑΦΗ	ΣΥΣΚΕΥΑΣΙΑ	ΠΑΛΕΤΑ	ΕΛΑΧ.ΠΑΡ.	ΤΙΜΗ(€)	Μ.Τ.
665311		2x30m, καφέ	ρολό 60m ²	720	ρολό	1,72	m ²

Sika® Drain-500 Geo

Φύλλο αποστράγγισης και προστασίας, που παράγεται από πολυαιθυλένιο υψηλής πυκνότητας (HDPE) με εσοχές βάθους 8 mm και ένα στρώμα από γεωυφάσματα (PP) κολλημένο στην κορυφή



ΕΦΑΡΜΟΓΕΣ

Ως φύλλο αποστράγγισης και προστασίας για προδιαμορφωμένα συστήματα στεγανοποίησης με χρήση μεμβρανών, κονιαμάτων ή συστήματος Sika® White Box.

ΧΑΡΑΚΤΗΡΙΣΤΙΚΑ

- Υψηλή ικανότητα αποστράγγισης
- Ολοκληρωμένο σύστημα φιλτραρίσματος
- Λειτουργεί ως προστατευτική στρώση ενάντια στα μηχανικά φορτία του εδάφους (νερό, έδαφος)
- Κατάλληλο για εφαρμογή και σε υγρά υποστρώματα



ΚΩΔΙΚΟΣ	#	ΠΕΡΙΓΡΑΦΗ	ΣΥΣΚΕΥΑΣΙΑ	ΠΑΛΕΤΑ	ΕΛΑΧ.ΠΑΡ.	ΤΙΜΗ(€)	Μ.Τ.
514906		2,4x20m, μαύρο (φύλλο), λευκό (γεωύφασμα)	ρολό 48m ²	288	ρολό	5,48	m ²

SikaRoof® Drainage Layer 20L2F

Γεωσυνθετικό φύλλο προστασίας και αποστράγγισης αποτελούμενο από τρισδιάστατο πυρήνα πολυμερών ινών, με δύο ενσωματωμένα γεωφάσματα

ΕΦΑΡΜΟΓΕΣ

- Ως αποστραγγιστική στρώση σε υπόγειες κατασκευές, επιχωματωμένα τοιχεία, κεκλιμένα στοιχεία, κ.ά.
- Στρώση διαχωρισμού για προστασία της στεγανοποίησης
- Προστασία υπόγειων κατασκευών που έχουν στεγανοποιηθεί με ασφαλικά γελακτώματα
- Στρώση προστασίας κάτω από πλάκες σε δώματα
- Στρώση προστασίας μεμβρανών σηράγγων
- Στρώση διαχωρισμού και προστασίας σε φυτεμένους χώρους (π.χ. ζαρντινιέρες, ταρτσόκηποι)

ΧΑΡΑΚΤΗΡΙΣΤΙΚΑ

- Εύκολη τοποθέτηση
- Υψηλή αποστραγγιστική ικανότητα
- Καλή αντοχή σε χημικά
- Οικονομική προστασία
- Λειτουργεί ως προστατευτική στρώση ενάντια στα μηχανικά φορτία του εδάφους
- Απορροφά και φιλτράρει τα υπόγεια ύδατα, ενισχύοντας την ικανότητα απορροής του συνολικού συστήματος αποστράγγισης



ΚΩΔΙΚΟΣ	#	ΠΕΡΙΓΡΑΦΗ	ΣΥΣΚΕΥΑΣΙΑ	ΕΛΑΧ.ΠΑΡ.	ΤΙΜΗ(€)	Μ.Τ.
738972		2,4 x 20m, , ίνες αποστράγγισης (μαύρο), γεωφάσμα (λευκό)	ρολό 48m ²	ρολό	10,46	m ²



* Υλικά κατόπιν παραγγελίας

Sarnavap® 1000 E

Στρώση ελέγχου υδρατμών – Φράγμα υδρατμών



ΕΦΑΡΜΟΓΕΣ

- Ως στρώση ελέγχου υδρατμών - φράγμα υδρατμών [Vapour control layer (VCL)] πάνω στα περισσότερα συνήθη υποστρώματα. Το υπόστρωμα θα πρέπει να είναι ομαλό, ξηρό και να έχει επαρκή αντοχή κίνησης πεζών.
- Η στρώση ελέγχου υδρατμών – φράγμα υδρατμών Sarnavap® 1000 E χρησιμοποιείται επίσης σε επίπεδα δώματα και σε κεραμοσκεπές.

ΧΑΡΑΚΤΗΡΙΣΤΙΚΑ

- Εύκολη και γρήγορη τοποθέτηση
- Παραμένει εύκαμπτο σε χαμηλές θερμοκρασίες
- Μεγάλη διάρκεια ζωής
- Δεν αποσυντίθεται
- Μόνιμη αντίσταση στη διάχυση υδρατμών
- Η υψηλή αντίσταση στη διάχυση υδρατμών το καθιστά κατάλληλο για χρήση σε συνδυασμό με όλες τις μεμβράνες.
- Ευρύ φάσμα εφαρμογών, καθώς μπορεί να χρησιμοποιηθεί σε εφαρμογές διαφόρων συστημάτων και/ή σε συνδυασμό με διαφορετικά δομικά υποστρώματα.
- Ανακυκλώσιμο



ΚΩΔΙΚΟΣ	#	ΠΕΡΙΓΡΑΦΗ	ΣΥΣΚΕΥΑΣΙΑ	ΠΑΛΕΤΑ	ΕΛΑΧ.ΠΑΡ.	ΤΙΜΗ(€)	Μ.Τ.
111277		ανοιχτό μπλε	ρολό 125m ²	5.250	ρολό	1,76	m ²

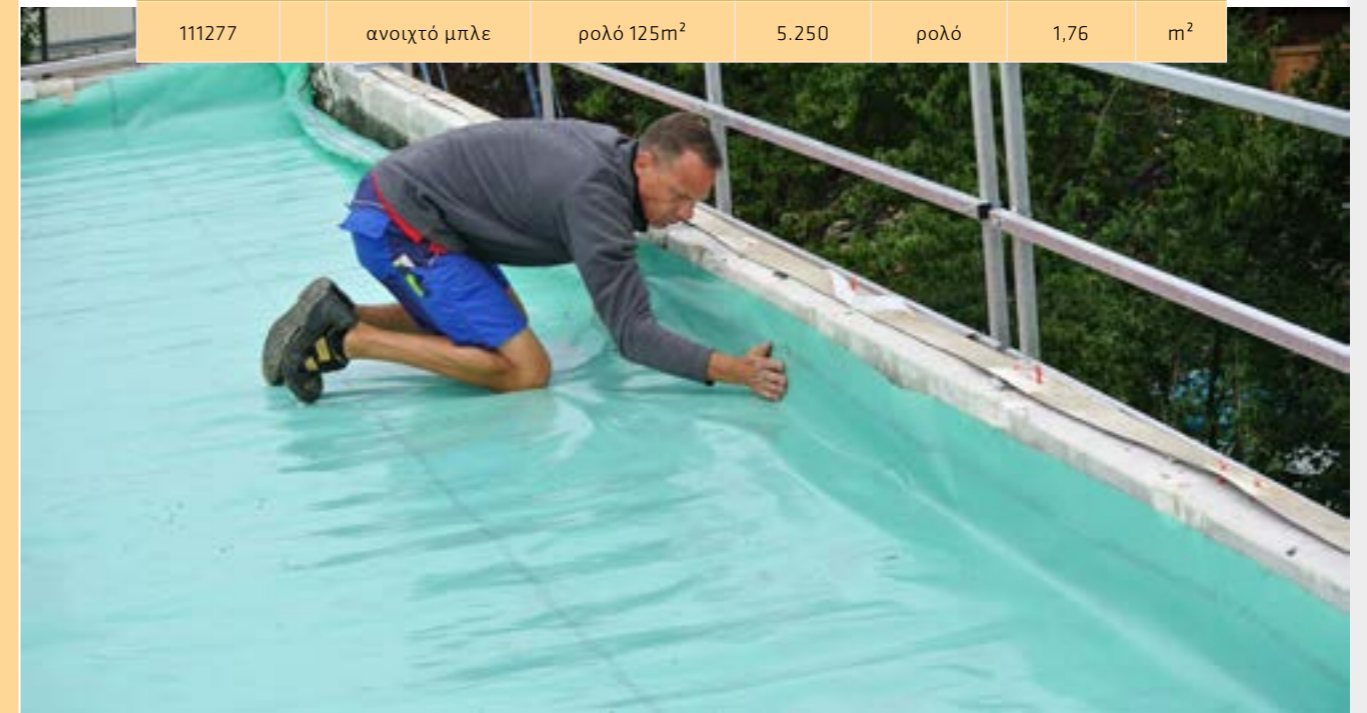

* Υλικά κατόπιν παραγγελίας

SikaProof® A+

Πλήρως επικολλούμενη μεμβράνη στεγανοποίησης βάσεως FPO για υπόγειες κατασκευές



ΕΦΑΡΜΟΓΕΣ

Φράγμα υγρασίας, προστασία κατασκευών σκυροδέματος και στεγανοποίηση υπόγειων κατασκευών σκυροδέματος έναντι διείσδυσης νερού. Κατάλληλη για εφαρμογή σε:

- Υπόγειες οπλισμένες πλάκες σκυροδέματος
- Υπόγεια οπλισμένα τοιχία σκυροδέματος με μονό και διπλό καλούπι
- Επεκτάσεις και εργασίες ανακατασκευών
- Προκατασκευασμένα στοιχεία

ΧΑΡΑΚΤΗΡΙΣΤΙΚΑ

- Εφαρμογή πριν την τοποθέτηση του οπλισμού και την έγχυση του σκυροδέματος
- Διπλή συγκόλληση: Μηχανικά και χημικά (πρόσφυση του συγκολλητικού) με το νωπό σκυρόδεμα
- Υψηλής ευκαμψίας και με δυνατότητα γεφύρωσης ρωγμών
- Χωρίς διείσδυση νερού μεταξύ κατασκευής σκυροδέματος και μεμβράνης
- Υψηλής στεγανότητας, ελεγμένη σύμφωνα με πολλά ισχύοντα πρότυπα και κανονισμούς
- Ανθεκτική σε επιθετικά χημικά που περιέχονται σε υπόγεια ύδατα και στο έδαφος
- Εύκολη στην τοποθέτηση με πλήρως επικολλούμενες ραφές
- Μπορεί να συνδυαστεί με άλλα εγκεκριμένα συστήματα στεγανοποίησης / σφράγισης αρμών & ενώσεων της Sika®



ΚΩΔΙΚΟΣ	#	ΠΕΡΙΓΡΑΦΗ	ΣΥΣΚΕΥΑΣΙΑ	ΚΙΒ.	ΕΛΑΧ.ΠΑΡ.	ΤΙΜΗ(€)	Μ.Τ.
424701		SikaProof FixTape-50 RO 0,05/20	ρολό 20m	5 ρολά	ρολό	2,87	m
571640	*	SikaProof A+ 12 RO 1,00/20	ρολό 20m ²		ρολό	24,28	m ²
571641		SikaProof A+ 12 RO 2,00/20	ρολό 40m ²		ρολό	22,25	m ²
640220		SikaProof A+ 08 2,00/25	ρολό 50m ²		ρολό	16,54	m ²
640222	*	SikaProof A+ 08 RO 1,00/25	ρολό 25m ²		ρολό	17,89	m ²
768036		SikaProof Tape A+ N RO 0,12/25 /100 M	ρολό 25m	4 ρολά	ρολό	7,88	m
577412		SikaProof Sandwich Tape RO 0,05/25	ρολό 25m	5 ρολά	ρολό	4,63	m
697516		SikaProof ExTape-100 RO 0,10/20	ρολό 20m	6 ρολά	ρολό	5,92	m
		SikaProof Adhesive-02 (A+B)	Σετ 20,6kg (A+B)			73,87	σετ
720658		SikaProof Adhesive-02 (A) C1115 Ka	δοχείο 5 kg		δοχείο	30,87	τιμχ
720659		SikaProof Adhesive-02 (B)C1115 Bg	δοχείο 15,6 kg		δοχείο	42,92	τιμχ
732358		SikaProof Primer-02	δοχείο 5 kg		δοχείο	6,18	kg
457589		SikaProof Patch-200B RO 0,20/20	ρολό 20 m		ρολό	13,45	m

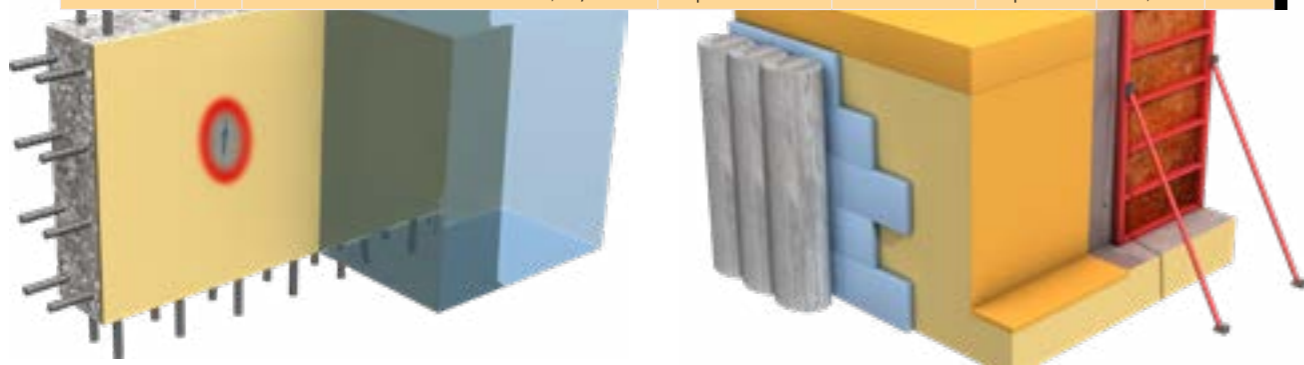

* Γλυκά κατόπιν παραγγελίας

* Γλυκά κατόπιν παραγγελίας

Sikaplan® WP-1100

Μεμβράνη στεγανοποίησης υπόγειων έργων



ΕΦΑΡΜΟΓΕΣ

Στεγανοποίηση σηράγγων και άλλων υπόγειων κατασκευών

ΧΑΡΑΚΤΗΡΙΣΤΙΚΑ

- Ανθεκτική σε γήρανση
- Υψηλή εφελκυστική αντοχή και επιμήκυνση
- Ανθεκτική σε διεισδύσεις ριζικών συστημάτων
- Υψηλή διαστασιολογική σταθερότητα
- Ευκαμψία σε χαμηλές θερμοκρασίες
- Θερμοσυγκολλούμενη
- Κατάλληλη για τοποθέτηση επί υγρών ή νωπών υποστρωμάτων
- Κατάλληλη για επαφή με όξινο "μαλακό" νερό (χαμηλό pH, χημικά επιθετικό προς το σκυρόδεμα)
- Μη ανθεκτική σε ασφαλτικά



ΚΩΔΙΚΟΣ	#	ΠΕΡΙΓΡΑΦΗ	ΣΥΣΚΕΥΑΣΙΑ	ΠΑΛΕΤΑ	ΕΛΑΧ.ΠΑΡ.	ΤΙΜΗ(€)	Μ.Τ.
766733		κίτρινο/μαύρο, 15HL, 1,5 mm	ρολό 40m ² (2,0x20)	920	ρολό	11,91	m ²
766689		κίτρινο/μαύρο, 20HL, 2,0MM	ρολό 40m ² (2,0x20)	720	ρολό	15,44	m ²

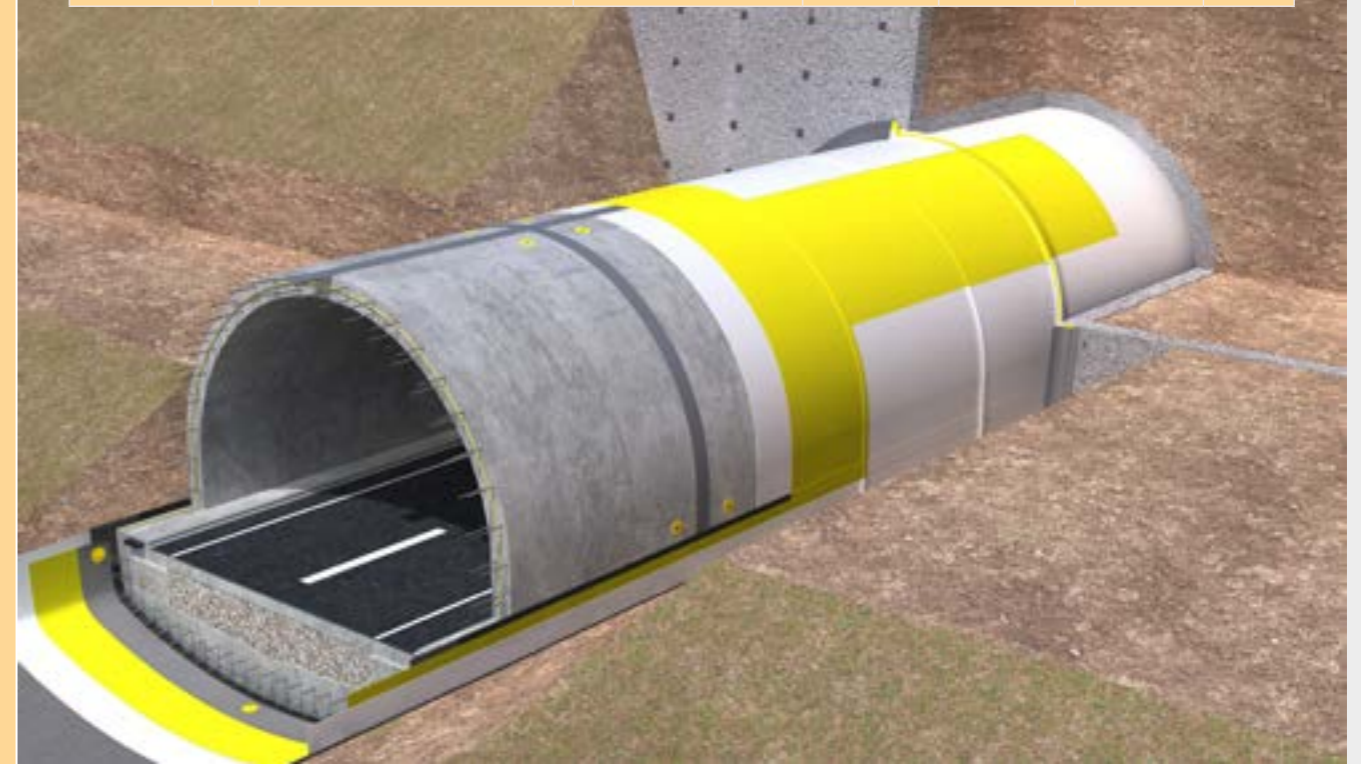

Sika® Injection-105 RC

Ελαστικός, πολυουρεθανικός, ενέσιμος αφρός για προσωρινή στεγανοποίηση

ΕΦΑΡΜΟΓΕΣ

- Για προσωρινή στεγανοποίηση ρηγματώσεων υψηλής διείσδυσης νερού, ρωγμές με και χωρίς κινητικότητα, κοιλότητες σε κατασκευές σκυροδέματος, πλινθοδομές και λιθοδομές καθώς και τεχνικών έργων θεμελίωσης (τοιχους αντιστήριξης)
- Κατάλληλο για κατασκευές στις οποίες αναμένονται μικρές μετακινήσεις
- Για μόνιμη σφράγιση και στεγανοποίηση ρωγμών εφαρμόστε σε δεύτερη φάση Sika® Injection 201-CE ή Sika® Injection-203

ΧΑΡΑΚΤΗΡΙΣΤΙΚΑ

- Δεν αντιδρά, παρά μόνο όταν έρθει σε επαφή με νερό
- Μπορεί να εφαρμοστεί με αντλία ενεμάτων ενός συστατικού
- Η αναλογία ανάμειξης 1:1 επιτρέπει εύκολη και ασφαλή εφαρμογή με ενός ή δύο συστατικών αντλία
- Η ελεύθερη διόγκωση του αφρού σε επαφή με το νερό είναι 15πλάσια
- Η ταχύτητα διόγκωσης του αφρού εξαρτάται από τη θερμοκρασία του μείγματος, την ίδια την κατασκευή και την επαφή με το νερό, καθώς και από τις υδροδυναμικές συνθήκες



- Σε χαμηλές θερμοκρασίες (<+10°C) μπορεί να επιταχυνθεί με επιταχυντή Sika® Injection – AC10

ΚΩΔΙΚΟΣ	#	ΠΕΡΙΓΡΑΦΗ	ΣΥΣΚΕΥΑΣΙΑ	ΠΑΛΕΤΑ	ΤΙΜΗ(€)	Μ.Τ.
			Σετ 21 kg, Συστ. (A+B)		26,11	kg
182666		υγρό, άχρωμο	δοχείο 10 kg, Συστ. A	500	26,11	kg
182667		υγρό, καφέ	δοχείο 11 kg, Συστ. B	550	26,11	kg
Sika® Injection AC-10 (επιταχυντής)						
153546	*	υγρό, άχρωμο	δοχείο 1 kg	99	46,47	kg

* Υλικά κατόπιν παραγγελίας

Sika® Injection-201 CE

Ενέσιμη ρητίνη για μόνιμη σφράγιση διεισδύσεων νερού



ΕΦΑΡΜΟΓΕΣ

- Μόνιμα στεγανή σφράγιση σε ρωγμές και κατασκευαστικούς αρμούς κατασκευών σκυροδέματος, πλινθοδομές και λιθοδομές
- Μπορεί να εφαρμοστεί ως ένεμα στα συστήματα SikaFuko®

ΧΑΡΑΚΤΗΡΙΣΤΙΚΑ

- Μόνιμα ελαστικό - απορροφά ενδεχόμενες μικρομετακινήσεις
- Δε συρρικνώνεται σε ξηρές συνθήκες
- Ιδιαίτερα λεπτόρρευστο - διεισδύει σε ρωγμές πλάτους > 0,2mm
- Αδρανές και χημικά σταθερό
- Ελεύθερο διαλύτη, φιλικό στο περιβάλλον
- Μπορεί να εφαρμοστεί με αντλία ενεμάτων ενός συστατικού
- Σε χαμηλές θερμοκρασίες (<+10°C) μπορεί να επιταχυνθεί με επιταχυντή Sika® Injection – AC-20



ΚΩΔΙΚΟΣ	#	ΠΕΡΙΓΡΑΦΗ	ΣΥΣΚΕΥΑΣΙΑ	ΠΑΛΕΤΑ	ΤΙΜΗ(€)	Μ.Τ.
			Σετ 20,6kg, Συστ. (A+B)		22,11	kg
182583		υγρό, άχρωμο	δοχείο 10kg, Συστ. A	500	22,11	kg
182584		υγρό, καφέ	δοχείο 10,6kg, Συστ. B	530	22,11	kg
Sika® Injection AC-20 (επιταχυντής)						
152750	*	υγρό, άχρωμο	δοχείο 1kg	99	49,86	kg

* Υλικά κατόπιν παραγγελίας

Sika® MultiSeal

Αυτοκόλλητη ταινία σφράγισης ασφαλτικής βάσης

ΕΦΑΡΜΟΓΕΣ

Σφράγιση και επισκευή σε περίπτωση εισχώρησης νερού σε:

- Οροφές συμπεριλαμβανομένων φύλλων λαμαρίνας
- Ρωγμές κτιρίων
- Ασφαλτόπανα και άλλους τύπους φύλλων οροφής

ΧΑΡΑΚΤΗΡΙΣΤΙΚΑ

- Πολύ εύκολο στην εφαρμογή
- Καλή πρόσφυση σε διαφορετικά υποστρώματα
- Ανθεκτικό σε UV ακτινοβολία
- Μπορεί να βαφτεί
- Μπορεί να εφαρμοστεί σε χαμηλές θερμοκρασίες



ΚΩΔΙΚΟΣ	#	ΠΕΡΙΓΡΑΦΗ	ΣΥΣΚΕΥΑΣΙΑ	ΚΙΒΩΤΙΟ	ΠΑΛΕΤΑ	ΕΛΑΧ.ΠΑΡ.	ΤΙΜΗ(€)	Μ.Τ.
3858		γκρι, πλάτος 5cm	τμχ. 10m	6 τμχ	732	κιβ.	12,53	τμχ
3732		γκρι, πλάτος 10cm	τμχ. 10m	3 τμχ	366	κιβ.	21,79	τμχ
3733		γκρι, πλάτος 15cm	τμχ. 10m	2 τμχ	244	κιβ.	32,06	τμχ
3735		γκρι, πλάτος 30cm	τμχ. 10m	1 τμχ	122	κιβ.	62,25	τμχ
122846		γκρι, πλάτος 100cm	τμχ. 10m	1 τμχ	30	κιβ.	178,56	τμχ
170693		γκρι αλουμινίου, πλάτος 10cm	τμχ. 10m	3 τμχ	366	κιβ.	21,79	τμχ
170695		γκρι αλουμινίου, πλάτος 15cm	τμχ. 10m	2 τμχ	244	κιβ.	32,06	τμχ
85035		κεραμιδί, πλάτος 20cm	τμχ. 10m	3 τμχ	198	κιβ.	40,75	τμχ
3737		κεραμιδί, πλάτος 30cm	τμχ. 10m	1 τμχ	122	κιβ.	62,25	τμχ
122845		κεραμιδί, πλάτος 60cm	τμχ. 10m	1 τμχ	56	κιβ.	108,74	τμχ

* Υλικά κατόπιν παραγγελίας

Sika® MultiSeal BT

Αυτοκόλλητη σφραγιστική ταινία πολλαπλών χρήσεων, βουτυλικής βάσης

ΕΦΑΡΜΟΓΕΣ

Για σφράγιση και επισκευή έναντι διείσδυσης νερού σε:

- Στέγες, συμπεριλαμβανομένων μεταλλικών φύλλων
- Προσόψεις
- Σπασμένα κεραμίδια
- Φθαρμένες υδρορροές
- Καμινάδες και φεγγίτες
- Σωληνώσεις συστημάτων κλιματισμού
- Κοντέινερ
- Αγωγούς συστημάτων εξαερισμού

ΧΑΡΑΚΤΗΡΙΣΤΙΚΑ

- Ψυχρής εφαρμογής
- Αυτοκόλλητη
- Καλή πρόσφυση σε πλαστικό, γυαλί, μέταλλο, πολυκαρβονικά, ξύλο και σχεδόν σε όλα τα συνήθη οικοδομικά υλικά
- Εξαιρετική πρόσφυση σε χαμηλές θερμοκρασίες
- Ανθεκτική σε καιρικές επιδράσεις
- Εξαιρετική ανθεκτικότητα κατά την έκθεση σε υψηλές θερμοκρασίες
- Δε ρέει σε υψηλές θερμοκρασίες
- Δε λαδώνει τις επιφάνειες
- Ανθεκτική σε σκίσιμο, γήρανση και υπεριώδη ακτινοβολία
- Χωρίς διαλύτες



ΚΩΔΙΚΟΣ	#	ΠΕΡΙΓΡΑΦΗ	ΣΥΣΚΕΥΑΣΙΑ	ΚΙΒΩΤΙΟ	ΠΑΛΕΤΑ	ΕΛΑΧ.ΠΑΡ.	ΤΙΜΗ(€)	Μ.Τ.
428260		γκρι, πλάτος 10cm, βουτυλική	τμχ. 10m	3 τμχ	366	κιβ.	26,38	τμχ
551326		γκρι αλουμινίου, πλάτος 5cm, βουτυλική	τμχ. 10m	6 τμχ	732	κιβ.	13,19	τμχ

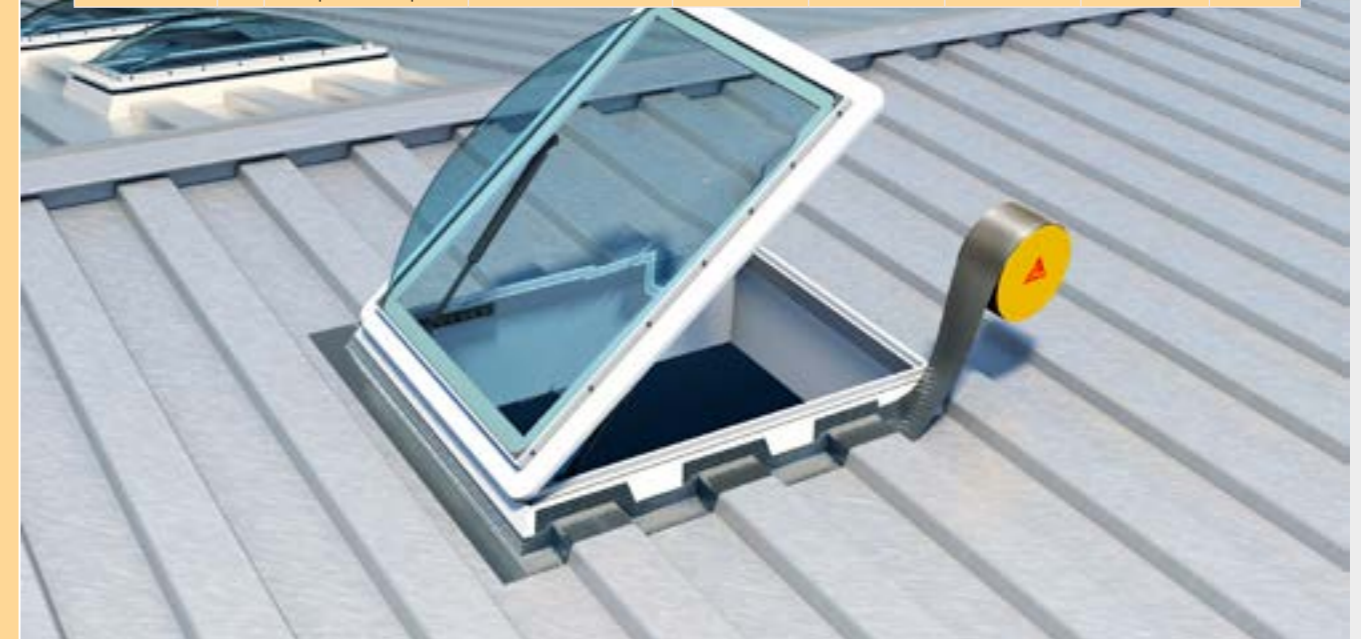

* Υλικά κατόπιν παραγγελίας

SikaFill®-365 Duralastic Terrace

Ακρυλική, ελαστική επίστρωση υγρομόνωσης δωματίων



ΕΦΑΡΜΟΓΕΣ

- Στεγανοποίηση δωματίων με επισκεψιμότητα, εφαρμοσμένο πάνω σε διάφορα υποστρώματα όπως κεραμικά πλακίδια, ινοπλισμένα κονιάματα, τσίγκο, αλουμίνιο, ξύλο, πλακίδια, τούβλα, κονιάματα, σκυρόδεμα, ασφαλτόπανα με τελική επένδυση φύλλου αλουμινίου
- Για την προστασία στηθαίων και διαχωριστικών τοίχων από υγρασία και πιθανές διεισδύσεις νερού

ΧΑΡΑΚΤΗΡΙΣΤΙΚΑ

- Αδιαπέραστο από τη βροχή
- Υψηλής ελαστικότητας
- Ανθεκτικό στις καιρικές επιδράσεις
- Εύκολο στην εφαρμογή
- Καλή δυνατότητα διείσδυσης
- Γεφυρώνει μικρορηγματώσεις του υποστρώματος
- Καλή πρόσφυση σε διάφορα υποστρώματα
- Υδατικής βάσης, μη τοξικό, άφλεκτο

ΚΑΤΑΝΑΛΩΣΗ

1-2 kg/m² σε 2 ή περισσότερες στρώσεις



SikaFill®-370 Duralastic Fibers

Ινοπλισμένη, ακρυλική, ελαστική επίστρωση υγρομόνωσης δωματίων

ΕΦΑΡΜΟΓΕΣ

- Ως υγρή μεμβράνη στεγανοποίησης για δώματα με περιστασιακή κυκλοφορία πεζών και περιφερειακές κατακόρυφες επιφάνειες
- Σε υποστρώματα, όπως αυλακωτά φύλλα, ασφαλτικά κεραμίδια, σκυρόδεμα, κονιάματα, ψευδάργυρος και χάλυβας

ΧΑΡΑΚΤΗΡΙΣΤΙΚΑ

- Ινοπλισμένο
- Δυνατότητα γεφύρωσης ρωγμών
- Καλή πρόσφυση σε διάφορα υποστρώματα
- Υψηλή χρωματική σταθερότητα/δεν κιτρινίζει
- Εύκολο στην εφαρμογή
- Μη ανθεκτικό σε στάσιμα νερά
- Εφαρμόζεται και σε κάθετες επιφάνειες

ΚΑΤΑΝΑΛΩΣΗ

Αραιωμένο με 10% νερό (ως αστάρι): ~0,7 – 0,9 kg/m²/στρώση

Σε δώματα: ~1,0 kg/m²/στρώση (2-3 στρώσεις)

Σε κατακόρυφες επιφάνειες: ~0,5 kg/m²/στρώση (2 στρώσεις)



ΚΩΔΙΚΟΣ	#	ΠΕΡΙΓΡΑΦΗ	ΣΥΣΚΕΥΑΣΙΑ	ΠΑΛΕΤΑ	ΤΙΜΗ(€)	Μ.Τ.
784682		λευκό	δοχείο 5kg	96	30,13	τμχ
784683		λευκό	δοχείο 20 kg	33	100,13	τμχ
784684		κεραμιδί	δοχείο 5 kg	96	30,13	τμχ
784712		κεραμιδί	δοχείο 20 kg	33	100,13	τμχ

ΚΩΔΙΚΟΣ	#	ΠΕΡΙΓΡΑΦΗ	ΣΥΣΚΕΥΑΣΙΑ	ΚΙΒΩΤΙΟ	ΠΑΛΕΤΑ	ΕΛΑΧ.ΠΑΡ.	ΤΙΜΗ(€)	Μ.Τ.
784605		λευκό	δοχείο 1 kg	12τμχ	396	κιβ.	8,25	τμχ
784603		γκρι	δοχείο 1 kg	12τμχ	396	κιβ.	8,25	τμχ
784606		κεραμιδί	δοχείο 1 kg	12τμχ	396	κιβ.	8,25	τμχ
784752		λευκό	δοχείο 20kg		33		106,33	τμχ

* Υλικά κατόπιν παραγγελίας

* Υλικά κατόπιν παραγγελίας

Sikalastic® -560

Υγρή μεμβράνη στεγανοποίησης δωμαίων βασισμένη στην τεχνολογία CET



ΕΦΑΡΜΟΓΕΣ

- Σύστημα στεγανοποίησης δωμαίων σε νέες κατασκευές και σε εργασίες ανακαίνισης
- Σε δώματα με πολύπλοκα σχήματα και λεπτομέρειες, ακόμα και όταν υπάρχει περιορισμένη προσβασιμότητα
- Για κοστολογικά αποδοτική επέκταση του κύκλου ζωής σε συστήματα στεγανοποίησης δωμαίων που έχουν αστοχήσει
- Τελική στρώση υψηλής ανακλαστικότητας που βελτιώνει την ενεργειακή απόδοση μειώνοντας το κόστος ψύξης

ΧΑΡΑΚΤΗΡΙΣΤΙΚΑ

- Ενόσ συστατικού έτοιμο προς χρήση
- Ανθεκτική στην υπεριώδη ακτινοβολία, στον κιτρινισμό και στις καιρικές επιδράσεις
- Υψηλής ελαστικότητας με ικανότητα γεφύρωσης ρωγμών
- Μη τοξική, βάσεως νερού
- Εξαιρετική πρόσφυση σε πορώδη και μη υποστρώματα
- Μεμβράνη στεγανοποίησης δωμαίων χωρίς ραφές και ενώσεις
- Διαπερατή από υδρατμούς
- Μπορεί να ενισχυθεί με οπλισμό



ΚΑΤΑΝΑΛΩΣΗ

Σύστημα χωρίς οπλισμό: ~ 0,9 - 1,4 kg/m²

Σύστημα με οπλισμό: ~ 2,1 - 2,8 kg/m²

ΚΩΔΙΚΟΣ	#	ΠΕΡΙΓΡΑΦΗ	ΣΥΣΚΕΥΑΣΙΑ	ΠΑΛΕΤΑ	ΤΙΜΗ(€)	Μ.Τ.
523583		λευκό	δοχείο 20kg	440	6,26	kg

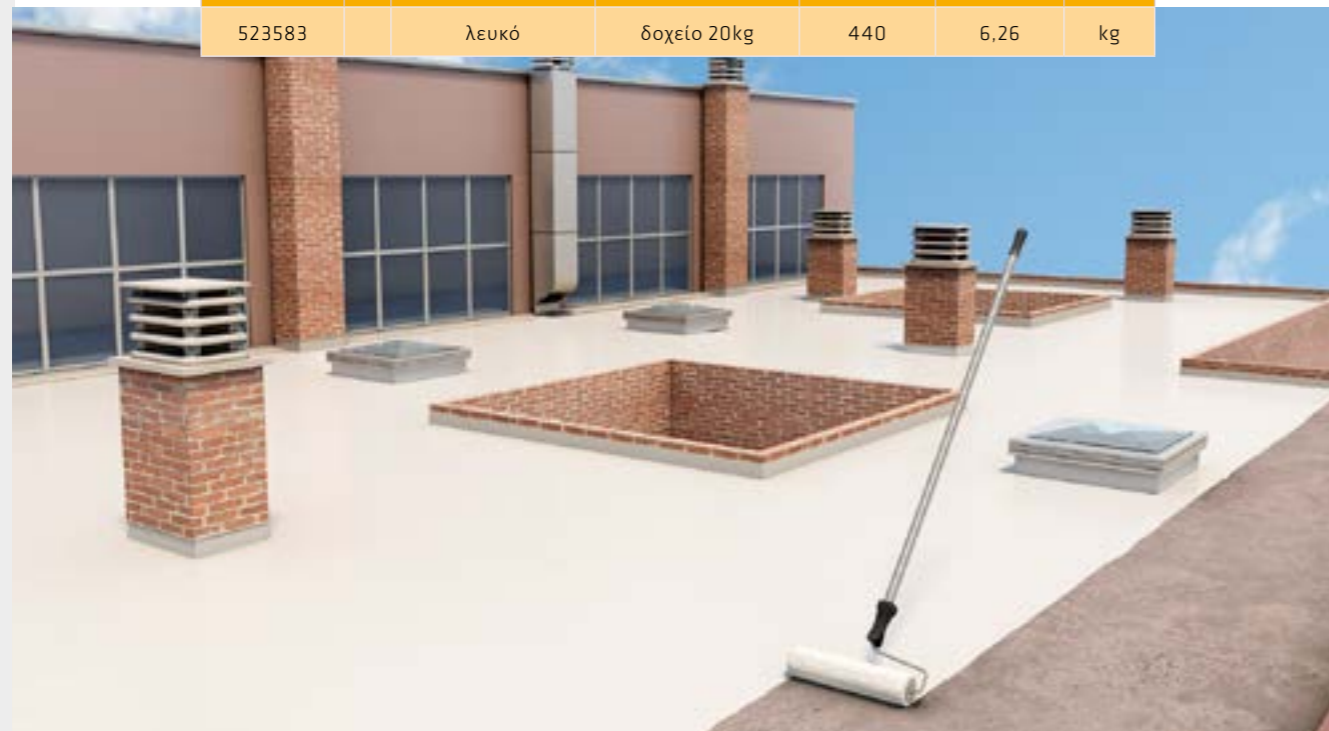

* Υλικά κατόπιν παραγγελίας

Sikalastic® M 640

Οικονομικά αποδοτική, 1-συστατικού, υγρή πολυουρεθανική μεμβράνη στεγανοποίησης δωμαίων



ΕΦΑΡΜΟΓΕΣ

- Στεγανοποίηση δωμαίων σε νέες κατασκευές και σε εργασίες ανακαίνισεων.
- Κατάλληλο για στεγανοποίηση στεγών, δωμαίων και εξωστών
- Στεγανοποίηση κατασκευών με διάφορες λεπτομέρειες, όπως διατρήσεις, σωλήνες απορροής, φωτιστικά οροφής και πολύπλοκη γεωμετρία
- Στεγανοποίηση υφιστάμενων υποστρωμάτων από σκυρόδεμα, ασφαλτική μεμβράνη, αμιαντοσιμέντο, μέταλλο, ξύλο και μη εφυαλωμένα κεραμικά πλακίδια
- Μόνο για εξωτερική χρήση

ΧΑΡΑΚΤΗΡΙΣΤΙΚΑ

- 1-Συστατικού, έτοιμο για χρήση και εύκολο στην εφαρμογή
- Εξαιρετική ικανότητα γεφύρωσης ρωγμών
- Υψηλή ελαστικότητα και ευκαμψία, ακόμη και στους -20°C
- Εξαιρετική θερμική αντοχή

ΚΑΤΑΝΑΛΩΣΗ

Συνολική κατανάλωση ~ 1,5 - 2,0 kg/m² ανάλογα με την διάταξη του συστήματος



ΚΩΔΙΚΟΣ	#	ΠΕΡΙΓΡΑΦΗ	ΣΥΣΚΕΥΑΣΙΑ	ΚΙΒΩΤΙΟ	ΠΑΛΕΤΑ	ΕΛΑΧ.ΠΑΡ.	ΤΙΜΗ(€)	Μ.Τ.
798688		λευκό	δοχείο 1kg	12 τμχ	480	κιβ.	10,40	τμχ
798686		κεραμιδί	δοχείο 1kg	12 τμχ	480	κιβ.	10,40	τμχ
798687		γκρι	δοχείο 1kg	12 τμχ	480	κιβ.	10,40	τμχ
802153		λευκό	δοχείο 6kg	4 τμχ	120	κιβ.	49,80	τμχ
802066		κεραμιδί	δοχείο 6kg	4 τμχ	120	κιβ.	49,80	τμχ
802127		γκρι	δοχείο 6kg	4 τμχ	120	κιβ.	49,80	τμχ
790621		λευκό	δοχείο 25kg		30		160,00	τμχ
790782		κεραμιδί	δοχείο 25kg		30		160,00	τμχ
790479		γκρι	δοχείο 25kg		30		160,00	τμχ

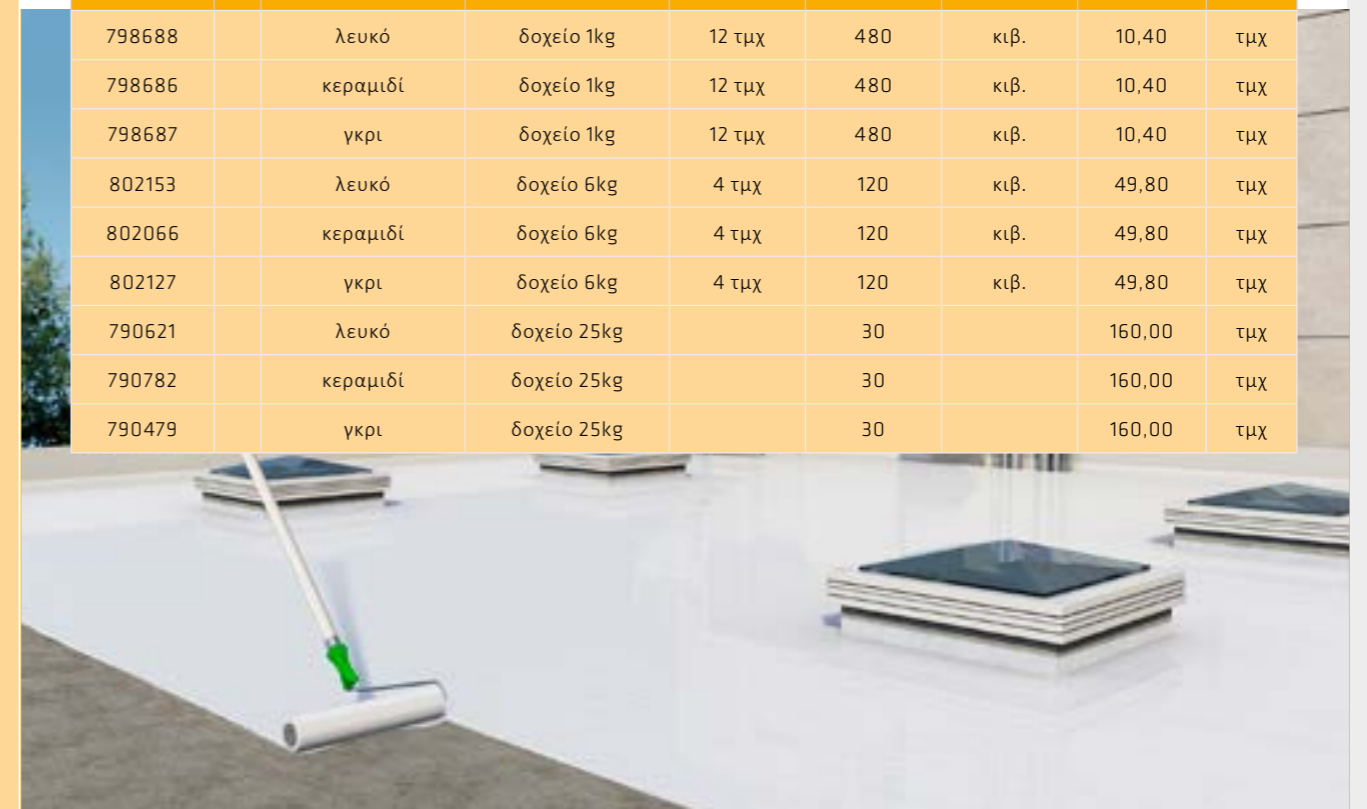

* Υλικά κατόπιν παραγγελίας

Sikalastic®-612

Υψηλής απόδοσης, πολυουρεθανική, υγρή μεμβράνη στεγανοποίησης, τεχνολογίας MTC



ΕΦΑΡΜΟΓΕΣ

- Στεγανοποίηση σε επίπεδες και κεκλιμένες επιφάνειες
- Εφαρμογή σε νέες κατασκευές και εργασίες ανακαίνισης
- Κατάλληλη για στεγανοποίηση λεπτομερειών ή για τοπικές επισκευές σε δώματα
- Εφαρμογή σε σκυρόδεμα, άσφαλτο, ασφατικές μεμβράνες, τούβλο, αυλακωτά φύλλα
- Για στεγανοποίηση κάτω από επικολημένα πλακίδια σε βεράντες και μπαλκόνια



ΧΑΡΑΚΤΗΡΙΣΤΙΚΑ

- Μεμβράνη στεγανοποίησης χωρίς αρμούς & ενώσεις, βασισμένη σε τεχνολογία ωρίμανσης που ενεργοποιείται από την υγρασία αλλά δεν επηρεάζεται από αυτή κατά τη διάρκεια της ωρίμανσης (MTC)
- Ενός συστατικού προϊόν, έτοιμο προς χρήση
- Ψυχρής εφαρμογής
- Ταχείας ωρίμανσης
- Μπορεί να ενισχυθεί με σπλισμό
- Διαπερατή από υδρατμούς

ΚΑΤΑΝΑΛΩΣΗ

Σύστημα χωρίς σπλισμό: ~ 0,7 - 2,0lt/ m²
(~1,0-2,82kg/m²) ανάλογα με το σύστημα

Σύστημα με σπλισμό: ~2lt/m² (~2,82kg/m²)

ΚΩΔΙΚΟΣ	#	ΠΕΡΙΓΡΑΦΗ	ΣΥΣΚΕΥΑΣΙΑ	ΚΙΒΩΤΙΟ	ΠΑΛΕΤΑ	ΕΛΑΧ.ΠΑΡ.	ΤΙΜΗ(€)	Μ.Τ.
515706		λευκό	δοχείο 5lt (7,1kg)	72			69,90	τμχ
515703		λευκό	δοχείο 15lt (21,3kg)	33			152,70	τμχ



* Υλικά κατόπιν παραγγελίας



Sikalastic®-625 N

Υψηλής απόδοσης, υγρή, πολυουρεθανική μεμβράνη στεγανοποίησης ενισχυμένη με οπλισμό

ΕΦΑΡΜΟΓΕΣ

- Στεγανοποίηση δωματίων σε νέες κατασκευές όσο και σε εργασίες ανακαινίσεων
- Στεγανοποίηση κατασκευών με διάφορες λεπτομέρειες, όπως διατρήσεις, σωλήνες απορροής, φωτιστικά σώματα και πολύπλοκη γεωμετρία
- Στεγανοποίηση υφιστάμενων υποστρωμάτων από σκυρόδεμα, ασφαλτικές επιστρώσεις, τούβλο, πέτρα, αμιαντοσιμέντο, μέταλλο, ξύλο, κεραμικά πλακίδια (χωρίς εφυάλωση)

ΧΑΡΑΚΤΗΡΙΣΤΙΚΑ

- Χωρίς ραφές
- Κατάλληλο για περιοχές με κυκλοφορία
- Διαπερατό από υδρατμούς
- Καλή αντοχή στην υπεριώδη ακτινοβολία με σταθερότητα χρώματος
- Διατηρεί την ευκαμψία του ακόμη και σε χαμηλές θερμοκρασίες
- Εν ψυχρώ εφαρμοζόμενο - δεν απαιτεί φλόγα ή θερμότητα
- Τεχνολογία που ενεργοποιείται από την υγρασία αναπτύσσοντας πρώιμη ανθεκτικότητα σε βροχή



ΚΑΤΑΝΑΛΩΣΗ

~ 2,0lt/ m² (~1,0-2,82kg/m²) ανάλογα με το σύστημα

ΚΩΔΙΚΟΣ	#	ΠΕΡΙΓΡΑΦΗ	ΣΥΣΚΕΥΑΣΙΑ	ΠΑΛΕΤΑ	ΤΙΜΗ(€)	Μ.Τ.
612444		ral 9016	δοχείο 15lt (18,9kg)	33	354,96	τμχ
612421	*	ral 7015	δοχείο 15lt (18,9kg)	33	354,96	τμχ

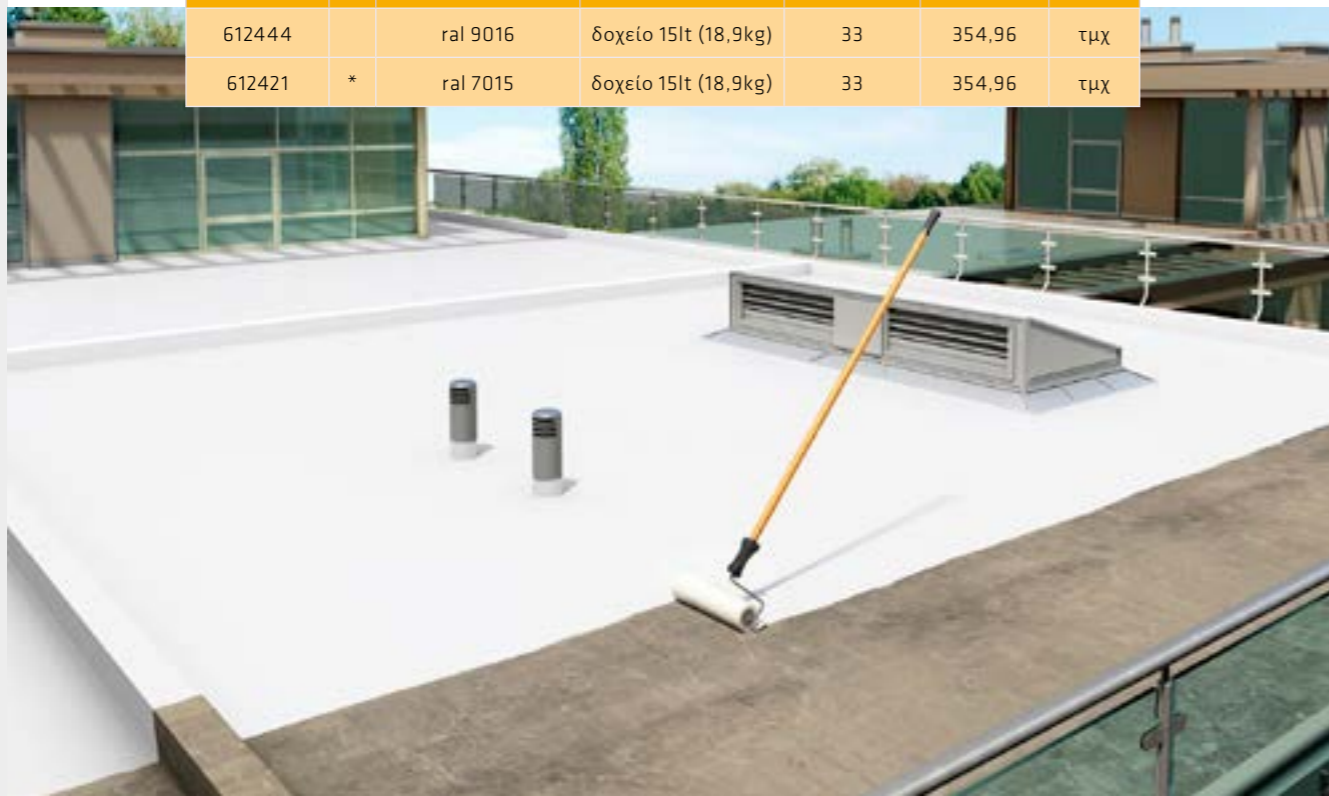

* Υλικά κατόπιν παραγγελίας

Sikalastic®-680 DT

1- Συστατικού, υγρή μεμβράνη στεγανοποίησης βάσεως πολυουρεθάνης τροποποιημένης με άσφαλτο

ΕΦΑΡΜΟΓΕΣ

- Επισκευή παλαιών ασφαλτικών μεμβρανών
- Σφράγιση αλληλοεπικαλύψεων μεταξύ ασφαλτικών μεμβρανών
- Κατάλληλη για στεγανοποίηση στηθαίων, τοιχιών και λεπτομερειών
- Ελαστική στεγανοποίηση & προστασία σκυροδέματος σε τοιχία υπογείων και θεμελιώσεις
- Στεγανοποίηση σε ζαρντινιέρες

ΧΑΡΑΚΤΗΡΙΣΤΙΚΑ

- Έτοιμη προς χρήση
- Ταχεία ωρίμανση
- Εύκολη εφαρμογή και σε κάθετες επιφάνειες
- Εξαιρετικές μηχανικές ιδιότητες
- Εξαιρετική θερμική αντοχή (από -40 έως και 80°C)
- Καλή πρόσφυση στα περισσότερα υποστρώματα
- Αποτελεσματική ως φράγμα υδρατμών



ΚΑΤΑΝΑΛΩΣΗ

~1,5 kg/ m² σε 2 στρώσεις

ΚΩΔΙΚΟΣ	#	ΠΕΡΙΓΡΑΦΗ	ΣΥΣΚΕΥΑΣΙΑ	ΠΑΛΕΤΑ	ΤΙΜΗ(€)	Μ.Τ.
814182	*	μαύρο	δοχείο 5kg	120	53,87	τμχ
814212	*	μαύρο	δοχείο 20kg	40	182,7	τμχ



* Υλικά κατόπιν παραγγελίας

Sikalastic® Fleece

Ενίσχυση από πολυεστερικό ύφασμα για τα συστήματα υγρών μεμβρανών στεγανοποίησης Sikalastic®

ΕΦΑΡΜΟΓΕΣ

- Οπλισμός για τα συστήματα Sikalastic®
- Εφαρμόζεται σε νέες κατασκευές, αλλά και ανακαινίσεις
- Για δώματα με πολλές λεπτομέρειες και σύνθετη γεωμετρία, ακόμα και όταν η προσβασιμότητα είναι περιορισμένη

ΧΑΡΑΚΤΗΡΙΣΤΙΚΑ

- Διασφαλίζει το σωστό πάχος εφαρμογής της βασικής επίστρωσης
- Ενισχύει τις ιδιότητες γεφύρωσης ρωγμών του συστήματος
- Ενισχύει τις μηχανικές ιδιότητες του συστήματος



ΚΩΔΙΚΟΣ	#	ΠΕΡΙΓΡΑΦΗ	ΣΥΣΚΕΥΑΣΙΑ	ΠΑΛΕΤΑ	ΤΙΜΗ(€)	Μ.Τ.
835790		Sikalastic® Fleece-50 (0,17x100m)	ρολό 17 m ²	100	57,42	ρολό
889517		Sikalastic® Fleece-50 (1,00x100m)	ρολό 100 m ²	40	167,04	ρολό

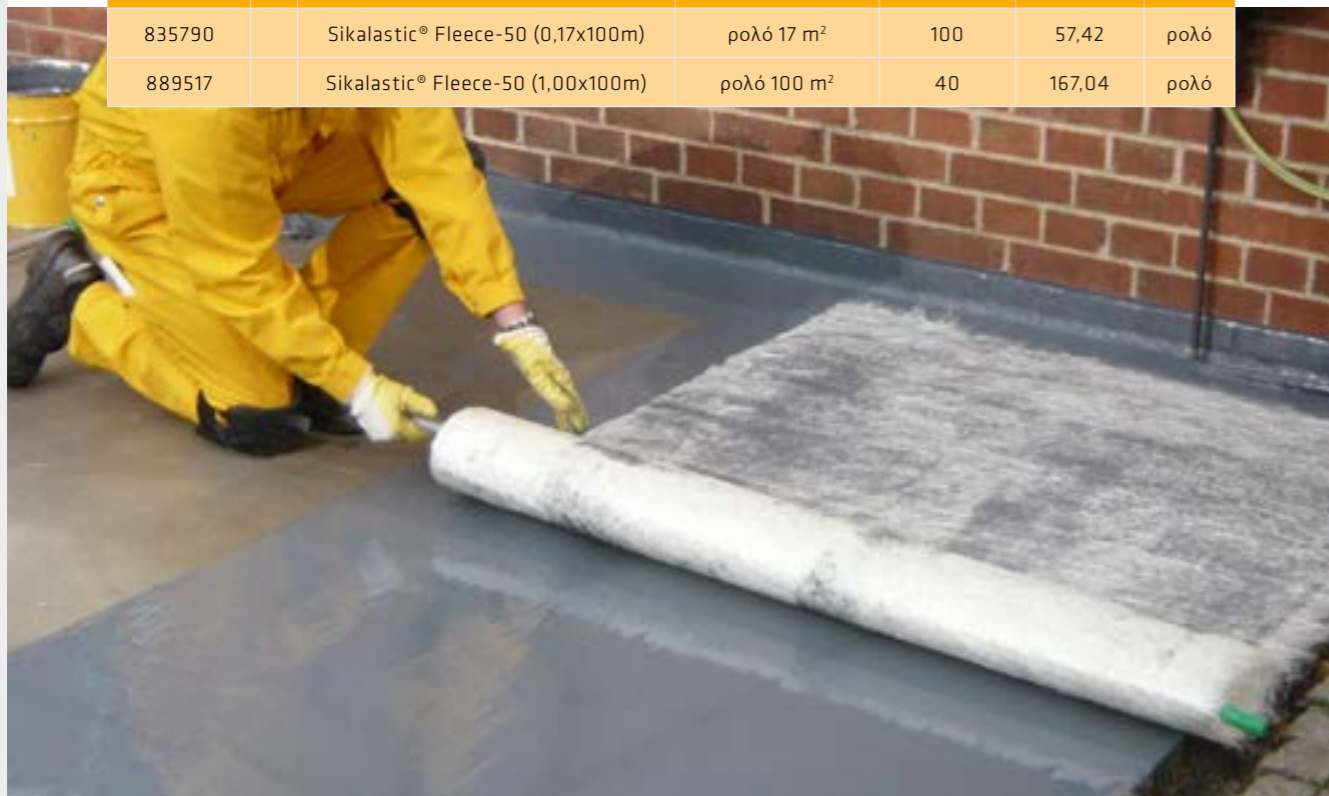

* Υλικά κατόπιν παραγγελίας

Sika® Reemat Premium

Οπλισμός από υαλοπίλημα για υγρές μεμβράνες στεγανοποίησης δωματίων

ΕΦΑΡΜΟΓΕΣ

Οπλισμός για τις υγρές μεμβράνες στεγανοποίησης δωματίων:

- Sikalastic®-560
- Sikalastic®-612
- Sikalastic®-601 BC
- Sikalastic®-621 TC
- Σε συστήματα SikaRoof® MTC

ΧΑΡΑΚΤΗΡΙΣΤΙΚΑ

- Εύκολη και γρήγορη εφαρμογή σε επιφάνειες και λεπτομέρειες
- Προσαρμόζεται σε σχήματα και λεπτομέρειες διαφορετικής γεωμετρίας
- Εξασφαλίζει το σωστό πάχος της βασικής στρώσης στεγανοποίησης
- Ενισχύει την ικανότητα γεφύρωσης ρωγμών της βασικής στρώσης



ΚΩΔΙΚΟΣ	#	ΠΕΡΙΓΡΑΦΗ	ΣΥΣΚΕΥΑΣΙΑ	ΠΑΛΕΤΑ	ΤΙΜΗ(€)	Μ.Τ.
514526		1,25x90	ρολό 112,5m ²	2.250	3,18	m ²

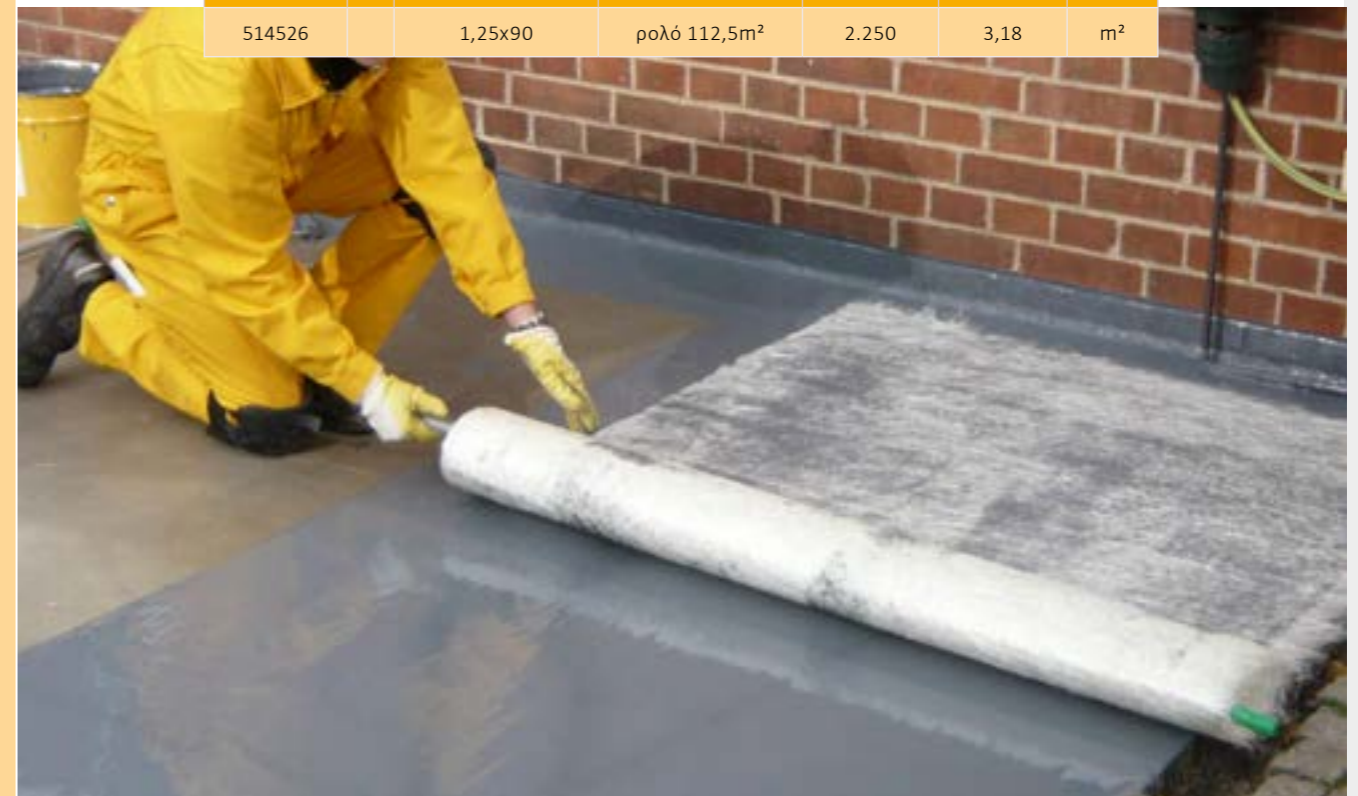

* Υλικά κατόπιν παραγγελίας

Sikalastic®-1 C Primer PU

1-Συστατικού, ταχείας ωρίμανσης, αστάρι πολυουρεθάνης

ΕΦΑΡΜΟΓΕΣ

- Κατάλληλο για χρήση σε υποστρώματα από σκυρόδεμα, μέταλλο και ξύλο.
- Ως αστάρι για τα συστήματα στεγανοποίησης δωματίων Sikalastic®

ΧΑΡΑΚΤΗΡΙΣΤΙΚΑ

- 1-Συστατικού, εύκολο στην εφαρμογή
- Χαμηλού ιξώδους
- Ταχείας ωρίμανσης

ΚΑΤΑΝΑΛΩΣΗ

~100 - 500 gr/m² ανάλογα το πορώδες του υποστρώματος



ΚΩΔΙΚΟΣ	#	ΣΥΣΚΕΥΑΣΙΑ	ΚΙΒΩΤΙΟ	ΠΑΛΕΤΑ	ΕΛΑΧ.ΠΑΡ.	ΤΙΜΗ(€)	Μ.Τ.
802015		δοχείο 1lt	9 τμχ	324	κιβ.	13,63	τμχ
802173		δοχείο 4lt	4 τμχ	120		47,98	τμχ
790435		δοχείο 20lt		30		208,8	τμχ



* Υλικά κατόπιν παραγγελίας

Sika® Bonding Primer

2-συστατικών, υδατικής βάσης εποξειδικό αστάρι για σταθεροποίηση υποστρωμάτων και βελτίωση της πρόσφυσης των συστημάτων SikaRoof MTC® και των προϊόντων της γκάμας Sikalastic®, Sikafloor® και Sikagard®

ΕΦΑΡΜΟΓΕΣ

Πολλαπλών χρήσεων αστάρι για χρήση σε:

- Συστήματα SikaRoof® MTC
- Συστήματα υγρομόνωσης δωματίων Sikalastic®
- Συστήματα στεγανοποίησης μπαλκονιών και εξωτερικών χώρων Sikafloor®
- Βαφές υψηλής υγιεινής Sikagard®
- Υποστρώματα από σκυρόδεμα, τοιχοποιία, πλακάκια, μονωτικούς αφρούς, ασφαλτικά υποστρώματα, σοβά, τσιμεντοειδή επιχρίσματα, κονιάματα δαπέδων και κονιάματα τοιχοποιίας.

ΧΑΡΑΚΤΗΡΙΣΤΙΚΑ

- Ταχείας ωρίμανσης, μπορεί να επικαλυφθεί μετά από 1-2 ώρες
- Μεγάλος χρόνος εργασιμότητας - έως και 12 ώρες
- Αδύναμης οσμής, προϊόν υδατικής βάσης
- Σταθεροποιεί σκονισμένα ή ψαθυρά υποστρώματα
- Προσδίδει ομοιόμορφη απορροφητικότητα στο υπόστρωμα
- Ενισχύει την πρόσφυση σε ένα ευρύ φάσμα υποστρωμάτων



- Εύκολη εφαρμογή με βούρτσα ή ρολό

ΚΑΤΑΝΑΛΩΣΗ

0,10-0,30 kg/m² (0,10-0,30 lt/m²) ανά στρώση

ΚΩΔΙΚΟΣ	#	ΠΕΡΙΓΡΑΦΗ	ΣΥΣΚΕΥΑΣΙΑ	ΠΑΛΕΤΑ	ΤΙΜΗ(€)	Μ.Τ.
174274		5,16 kg	Σετ 5lt, Συστ. (A+B)	72	74,12	τμχ.
			Σετ 15lt, Συστ. (A+B)		185,54	τμχ.
174100	*	12,36 kg	δοχείο 12lt, Συστ. A	33	130,50	τμχ
174101	*	3,10 kg	δοχείο 3lt, Συστ. B	33	55,04	τμχ

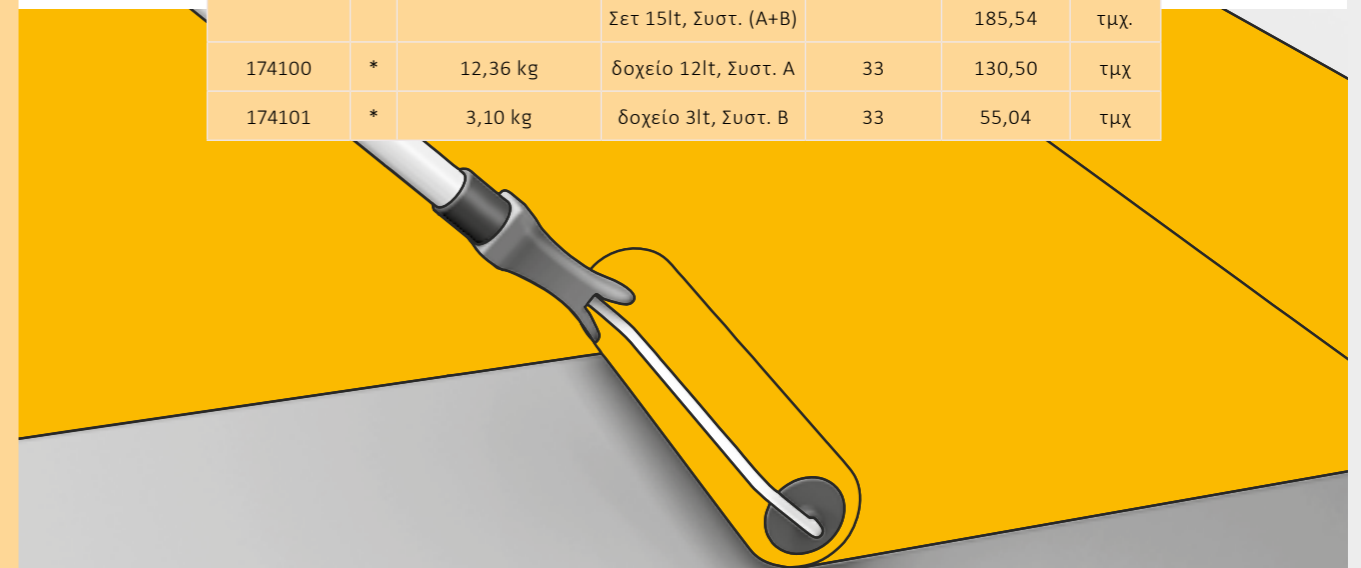

* Υλικά κατόπιν παραγγελίας

Sikalastic® Primer MP

2-συστατικών εποξειδικό αστάρι για σταθερή και ανθεκτική πρόσφυση υγρών μεμβρανών Sikalastic® σε υποστρώματα σκυροδέματος ή μετάλλου

ΕΦΑΡΜΟΓΕΣ

- Ως αστάρι/στρώση σφράγισης υποστρωμάτων από σκυρόδεμα
- Αστάρι για συστήματα πολυουρίας και πολυουρεθάνης Sikalastic® (PU ή PUA)
- Αστάρι για μεταλλικές επιφάνειες κατάλληλα προετοιμασμένες
- Για εσωτερική και εξωτερική χρήση

ΧΑΡΑΚΤΗΡΙΣΤΙΚΑ

- Εξαιρετική πρόσφυση σε προετοιμασμένες επιφάνειες σκυροδέματος και μετάλλων
- Πολύ καλή πρόσφυση σε κατάλληλα προετοιμασμένο νωπό σκυρόδεμα
- Μειώνει το χρόνο αναμονής για την εφαρμογή των συστημάτων Sikalastic® PU και PUA σε πλάκες οροφής μετά από βροχόπτωση και μετά την προετοιμασία της επιφάνειας με υδροβολή
- 100% στερεά, χωρίς πτητικές οργανικές ενώσεις (VOC)
- Χαμηλού ιξώδους
- Άοσμο, χωρίς τοξικούς ατμούς
- Ειδικά σχεδιασμένο ως σύστημα με προϊόντα Sikalastic® PUA και PU
- Εξαλείφει τις οπές μεγέθους "καρφίτσας"
- Εφαρμόζεται με πινέλο, ψεκασμό ή ρολό



ΚΑΤΑΝΑΛΩΣΗ

- ☐ 300-600gr/m²
- ☐ Χαμηλού/μεσαίου πορώδους σκυρόδεμα: 1 x Sikalastic® Primer MP
- ☐ Υψηλού πορώδους σκυρόδεμα: 2 x Sikalastic® Primer MP

ΚΩΔΙΚΟΣ	#	ΣΥΣΚΕΥΑΣΙΑ	ΠΑΛΕΤΑ	ΤΙΜΗ(€)	Μ.Τ.
		δοχείο 30kg Συστ. (A+B)		15,14	kg
599255		δοχείο 18,75kg, Συστ. A	506,25	15,14	kg
599260		δοχείο 11,25kg, Συστ. B	303,75	15,14	kg
		δοχείο 5kg Συστ. (A+B)		17,02	kg
599263		δοχείο 3,125kg, Συστ. A	187,50	17,02	kg
599265		δοχείο 1,875kg, Συστ. B	112,50	17,02	kg

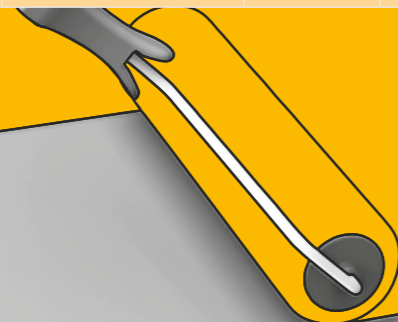

* Γλυκά κατόπιν παραγγελίας

Sika® Concrete Primer

2-συστατικών υβριδικό αστάρι πολυουρίας/πολυουρεθάνης για ανθεκτική πρόσφυση των συστημάτων SikaRoof® MTC, Sikalastic® και Sikafloor® σε τσιμεντοειδούς βάσης υποστρώματα

ΕΦΑΡΜΟΓΕΣ

Αστάρι για σε τσιμεντοειδή υποστρώματα σε:

- Συστήματα υγρομόνωσης δωματίων SikaRoof® MTC
- Συστήματα υγρομόνωσης δωματίων Sikalastic®
- Συστήματα στεγανοποίησης μπαλκονιών και εξωτερικών χώρων Sikafloor®

ΧΑΡΑΚΤΗΡΙΣΤΙΚΑ

- Ταχείας ωρίμανσης - είναι δυνατή η επικάλυψη μετά από 30 λεπτά
- Μειώνει σημαντικά την πιθανότητα εξαέρωσης σε ευπαθή υποστρώματα
- Σταθεροποιεί τα σκονισμένα και εύθρυπτα υποστρώματα
- Εύκολο στην εφαρμογή με βούρτσα ή ρολό
- Μπορεί να πληρωθεί με χαλαζιακή άμμο και να εφαρμοστεί ως στρώση εξομάλυνσης

ΚΑΤΑΝΑΛΩΣΗ

0,20-0,35kg/m² (0,20-0,35lt/m²) ανά στρώση



ΚΩΔΙΚΟΣ	#	ΣΥΣΚΕΥΑΣΙΑ	ΠΑΛΕΤΑ	ΤΙΜΗ(€)	Μ.Τ.
192471		Σετ 4,5lt (4,6kg), Συστ. (A+B)	72	140,94	set.

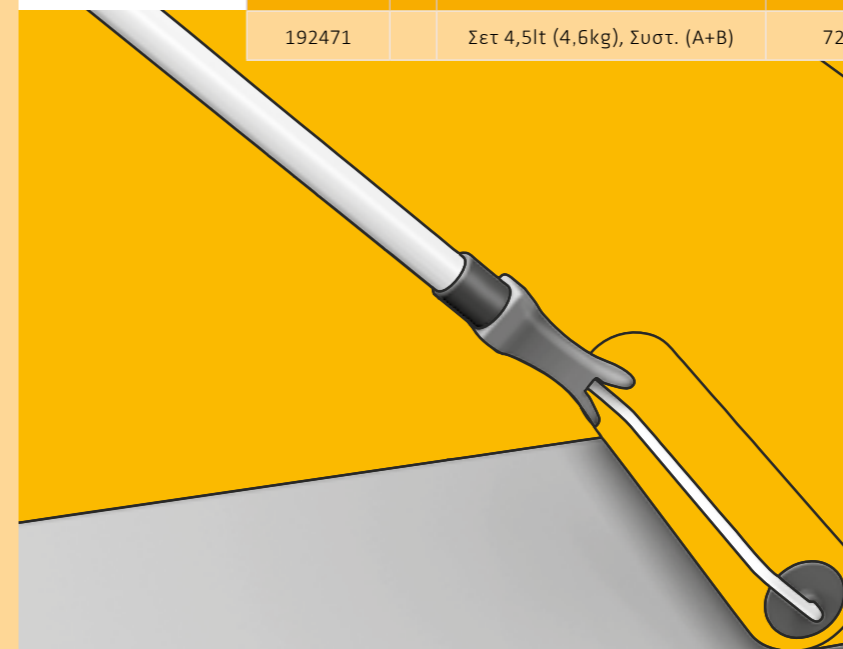

* Γλυκά κατόπιν παραγγελίας

Sikalastic® Metal Primer N

2-συστατικών, αντιδιαβρωτικό αστάρι για εκτεθειμένες μεταλλικές επιφάνειες και αστάρι απομόνωσης επαφής για ασφαλτόπανα και ασφαλτικές επιστρώσεις.

ΕΦΑΡΜΟΓΕΣ

- Πολλαπλών χρήσεων, αντιδιαβρωτικό αστάρι για μεταλλικά υποστρώματα για χρήση με:
 - Συστήματα υγραμόνωσης δωματίων SikaRoof® MTC
 - Συστήματα υγραμόνωσης δωματίων Sikalastic®
 - Συστήματα στεγανοποίησης μπαλκονιών και εξωτερικών χώρων Sikafloor®
 - Βαφές υψηλής υγιεινής Sikagard®
- Ως φράγμα ενάντια στη διαπίδυση πτητικών και πλαστικοποιητών από ασφαλτικά υποστρώματα.

ΧΑΡΑΚΤΗΡΙΣΤΙΚΑ

- Ταχείας ωρίμανσης, η επικάλυψη είναι δυνατή μετά από 6 ώρες
- Αντιδιαβρωτική προστασία σε βιομηχανικό και θαλάσσιο περιβάλλον
- Εύκολο στην εφαρμογή με βούρτσα ή ρολό
- Ενισχύει την πρόσφυση σε ένα μεγάλο εύρος μεταλλικών υποστρωμάτων
- Προστατεύει ενάντια στη διαπήδηση πτητικών και πλαστικοποιητών από ασφαλτικά υποστρώματα



ΚΑΤΑΝΑΛΩΣΗ

~0,20 kg/m² (~ 0,15lt/m²)

ΚΩΔΙΚΟΣ	#	ΠΕΡΙΓΡΑΦΗ	ΣΥΣΚΕΥΑΣΙΑ	ΠΑΛΕΤΑ	ΤΙΜΗ(€)	Μ.Τ.
			σετ 5lt, Συστ. (A+B)		192,74	τμχ.
796751		4,95 kg	δοχείο 3,75lt, Συστ.Α	120	144,82	τμχ
796752		1,29 kg	δοχείο 1,25lt, Συστ.Β	120	47,92	τμχ

* Υλικά κατόπιν παραγγελίας

Sikalastic®-701

Υβριδική, πολυουρεθανική, ελαστική τελική στρώση για συστήματα υγρών μεμβρανών στεγανοποίησης δωματίων

ΕΦΑΡΜΟΓΕΣ

- Ως γυαλιστερή, τελική στρώση για:
 - Συστήματα εν ψυχρώ εφαρμοζόμενων υγρών μεμβρανών Sikalastic®
 - Συστήματα εν θερμώ ψεκαζόμενων υγρών μεμβρανών 2-συστατικών Sikalastic® βάσεως πολυουρίας/πολυουρεθάνης
- Για υγραμόνωση στα ακόλουθα υποστρώματα:
 - Συστήματα νέων μεμβρανών ή σε εργασίες αποκατάστασης υφιστάμενων
 - Επίπεδα και κεκλιμένα δώματα
 - Διάδρομοι κυκλοφορίας
 - Δώματα

ΧΑΡΑΚΤΗΡΙΣΤΙΚΑ

- Αλειφατική πολυουρεθάνη με αντοχή σε υπεριώδη ακτινοβολία και κιτρινισμό
- Καλή μακροπρόθεσμη αντοχή σε καιρικές επιδράσεις
- Καλή χρωματική σταθερότητα και διατήρηση γυαλάδας
- Καλή χημική αντοχή
- Περιορισμένη συγκέντρωση ρύπων, εύκολη στον καθαρισμό επιφάνεια
- Κατάλληλη για ψυχρά δώματα, καθώς διαθέτει υψηλό συντελεστή ηλιακής ανακλαστικότητας
- Ανθεκτική σε στάσιμο νερό



ΚΑΤΑΝΑΛΩΣΗ

0,25 - 0,30 kg/m² ανά στρώση

ΚΩΔΙΚΟΣ	#	ΠΕΡΙΓΡΑΦΗ	ΣΥΣΚΕΥΑΣΙΑ	ΤΙΜΗ(€)	Μ.Τ.
			δοχείο 12,5kg Συστ. (A+B)	344,52	τμχ
	*	ral1014, ral1015, ral3015, ral4009, ral5012, ral6019, ral6027, ral6034, ral7000, ral7001, ral7004, ral7032, ral7035, ral7036, ral7038, ral7040, ral7042, ral7044, ral7045, ral7046, ral7047, ral9001, ral9002, ral9003, ral9006, ral9007, ral9010, ral9016, ral9018	δοχείο 10kg, Συστ. Α	208,80	τμχ
560296			δοχείο 2,5kg, Συστ. Β	135,72	τμχ

* Υλικά κατόπιν παραγγελίας

Sikalastic®-670 TC

1-Συστατικού πολυουρεθάνη για τελική επίστρωση στα συστήματα στεγανοποίησης δωματίων Sikalastic®

ΕΦΑΡΜΟΓΕΣ

- UV-σταθερή τελική επίστρωση για τη στεγανοποίηση δωματίων με τα συστήματα Sikalastic®
- Αντανακλαστική τελική επίστρωση για εξαιρετικές-προδιαγραφές ψυχρών στεγών και ηλιακών στεγών
- Χρωματικά σταθερή αλειφατική τελική επίστρωση PU για χρήση σε δώματα που παρουσιάζουν στάσιμα νερά

ΧΑΡΑΚΤΗΡΙΣΤΙΚΑ

- Ανθεκτικό στην UV έκθεση - αντανακλαστικό (στη λευκή απόχρωση) και ανθεκτικό στο κιτρίνισμα
- Υψηλής ελαστικότητας με δυνατότητα γεφύρωσης ρωγμών - διατηρεί την ελαστικότητά του ακόμη και σε χαμηλές θερμοκρασίες
- 1-Συστατικού, εύκολο στην εφαρμογή
- Εύκολη επαναβαφή - δεν απαιτείται η αφαίρεση της υφιστάμενης στρώσης (υπό προϋποθέσεις)
- Διαπερατό από υδρατμούς - επιτρέπει στο υπόστρωμα να αναπνέει
- Καλή αντοχή στις συνήθεις ατμοσφαιρικές, χημικές ουσίες



ΚΑΤΑΝΑΛΩΣΗ

0.2 - 0.6 kg/m² σε μία ή δύο στρώσεις, ανάλογα με την βατότητα του δώματος

ΚΩΔΙΚΟΣ	#	ΠΕΡΙΓΡΑΦΗ	ΣΥΣΚΕΥΑΣΙΑ	ΚΙΒΩΤΙΟ	ΠΑΛΕΤΑ	ΕΛΑΧ.ΠΑΡ.	ΤΙΜΗ(€)	Μ.Τ.
798689		λευκό	δοχείο 1kg	12 τμχ	480	κιβ.	19,42	τμχ
802183		λευκό	δοχείο 5kg	4 τμχ	120	κιβ.	88,74	τμχ
790437		λευκό	δοχείο 20kg		30		323,64	τμχ
817433		γκρι (ral 7040)	δοχείο 20kg		30		323,64	τμχ



* Υλικά κατόπιν παραγγελίας

* Υλικά κατόπιν παραγγελίας

SikaShield®

Ασφαλτικές μεμβράνες στεγανοποίησης εφαρμοζόμενες με φλόγιστρο



ΕΦΑΡΜΟΓΕΣ

- Προστασία από την υγρασία και στεγανοποίηση τοίχων υπογείων που έρχονται σε επαφή με την υγρασία του εδάφους
- Στεγανοποίηση σε επίπεδα δώματα κάτω από προστατευτικές στρώσεις ή επικάλυψη φορτίου
- Στεγανοποίηση σε επίπεδα, εκτεθειμένα δώματα

ΧΑΡΑΚΤΗΡΙΣΤΙΚΑ

- Υψηλή αντοχή σε γήρανση
- Ανθεκτικότητα στα καιρικά φαινόμενα
- Σταθερότητα διαστάσεων
- Καλή εφελκυστική αντοχή και επιμήκυνση
- Ευκολία εφαρμογής με φλόγιστρο
- Ευκαμψία σε χαμηλές θερμοκρασίες
- Διαθέσιμοι και αντιριζικοί τύποι (και εξαεριστικά)



ΚΩΔΙΚΟΣ	#	ΠΡΟΪΟΝ	ΠΕΡΙΓΡΑΦΗ	ΠΛΤ.	€	Μ.Τ.
692717	*	SikaShield® P32 PE 2,5 kg/m ² (1m * 10m)	APP, 2,5kg, Πολυαιθυλένιο, -5°C	460	4,20	m ²
692724		SikaShield® P34 PE 4 kg/m ² (1m * 10m)	APP, 4kg, Πολυαιθυλένιο, -5°C	300	7,10	m ²
692659		SikaShield® P34 MG RO 4,5 kg/m ² (1m * 10m)	APP, 4,5kg, Ψηφίδα, -5°C	270	7,40	m ²
736632		SikaShield® P35 MG RO 4,5 kg/m ² (1m * 10m)	APP, 4,5kg, Ψηφίδα, -5°C	270	8,15	m ²
692723		SikaShield® P35 PE RT 4 kg/m ² (1m * 10m)	APP, 4kg, Πολυαιθυλένιο, -5°C, Αντιριζικό	300	11,00	m ²
679622		SikaShield® P44 PE RT 4 mm (1m * 10m)	APP, 4mm, Πολυαιθυλένιο, -10°C, Αντιριζικό με πιστοποίηση FLL	240	13,50	m ²
692726		SikaShield® P45 PE 4 kg/m ² (1m * 10m)	APP, 4kg, Πολυαιθυλένιο, -10°C	300	8,35	m ²
692693		SikaShield® P45 MG 4,5 kg/m ² (1m * 10m)	APP, 4,5kg, Ψηφίδα, -10°C	270	8,80	m ²
692692		SikaShield® P45 MG 4,5 kg/m ² (1m * 10m)	APP, 4,5kg, Ψηφίδα Λευκή, -10°C	270	9,50	m ²
692727		SikaShield® E55 MG 4,5 kg/m ² (1m * 10m)	SBS, 4,5kg, Ψηφίδα, -15°C	270	8,30	m ²
692732		SikaShield® E55 MG RO 5 kg/m ² (1m * 10m)	SBS, 5kg, Ψηφίδα Λευκή, -15°C	230	10,00	m ²
696986		SikaShield® E55 ALU RO 4kg/m ² (1m * 10m)	SBS, 4kg, Αλουμίνιο, -15°C	300	11,25	m ²
692388		SikaShield® E65 PE 4 kg/m ² (1m * 10m)	SBS, 4kg, Πολυαιθυλένιο, -20°C	300	9,00	m ²
696987		SikaShield® E65 MG RO 4,5 kg/m ² (1m * 10m)	SBS, 4,5kg, Ψηφίδα, -20°C	270	9,00	m ²
692695		SikaShield® E65 MG 6 kg/m ² (1m * 8m)	SBS, 6kg, Ψηφίδα, -20°C	184	11,60	m ²
692667		SikaShield® E65 MG 6 kg/m ² (1m * 8m)	SBS, 6kg, Ψηφίδα Λευκή, -20°C	184	12,70	m ²
879496		SSH Airvent /24 PC	Εξαεριστικό, κιβώτιο 20τεμ.		15,45	τμχ.
736540		SikaShield® P02 Roof Vent 0,75 kg/m ²	APP, 0,75kg, διάτρητο, πολυαιθυλένιο	840	2,75	m ²
699535		SikaShield® Fastening Bar (2,7*250*0,1 cm)	Ανοξείδωτη λάμα για περιμετρική στήριξη σε στηθαία		4,70	τμχ.

Ελάχιστη ποσότητα παραγγελίας ασφαλτοπάνων: 1 παλέτα/κωδικό || SikaShield® Fastening Bar: κιβώτιο (25τμχ.)

SikaShield® W164 PE 2mm & Sikashield® W1 R0

Σύστημα επικολλούμενης, ασφαλτικής μεμβράνης με τσιμεντοειδές συγκολλητικό σε τοιχία υπογείων & θεμελιώσεις

ΕΦΑΡΜΟΓΕΣ

- Τοιχία υπόγειων και άλλες υπόγειες κατασκευές
- Οριζόντιες πλάκες οπλισμένου σκυροδέματος
- Κάθετα τοιχία οπλισμένου σκυροδέματος
- Θεμελιώσεις

ΧΑΡΑΚΤΗΡΙΣΤΙΚΑ

- Εφαρμογή απευθείας μετά την αφαίρεση του ξυλοτύπου και πάνω από νωπό σκυρόδεμα
- Σύστημα πλήρως επικολλούμενο στην επιφάνεια
- Μπορεί να εφαρμοστεί μετά από βροχόπτωση
- Απαιτεί ελάχιστη προετοιμασία του υποστρώματος
- Παρέχει διαρκή και ισχυρή σύνδεση μεταξύ του υποστρώματος και της μεμβράνης

ΚΑΤΑΝΑΛΩΣΗ ΣΥΓΚΟΛΛΗΤΙΚΟΥ

~1,8 kg/m²



ΚΩΔΙΚΟΣ	#	ΠΡΟΪΟΝ	ΠΕΡΙΓΡΑΦΗ	ΣΥΣΚ.	ΠΛΤ	ΕΛΑΧ. ΠΑΡ.	ΤΙΜΗ(€)	Μ.Τ.
713649		SikaShield® W164 PE 2mm	SBS, 2mm, πολυαιθυλένιο, -20°C	ρολό 10m ²	420	ρολό	8,40	m ²
672155		SikaShield® W1	Τσιμεντοειδούς βάσεως συγκολλητικό για την επικόλληση του SikaShield® W164 PE 2mm	25kg	1.200	σακί	0,80	kg

Τα προϊόντα αποτελούν μέρος συστήματος και δεν πωλούνται ξεχωριστά



SikaShield® E80 HDPE SA

Ελαστομερής αυτοκόλλητη ασφαλτική μεμβράνη (SBS)



ΕΦΑΡΜΟΓΕΣ

- Προστασία από την υγρασία και στεγανοποίηση τοίχων υπογείων που έρχονται σε επαφή με την υγρασία του εδάφους
- Στεγανοποίηση σε επίπεδα δώματα κάτω από προστατευτικές στρώσεις ή επικάλυψη φορτίου
- Στεγανοποίηση σε επίπεδα εκτεθειμένα δώματα

ΧΑΡΑΚΤΗΡΙΣΤΙΚΑ

- Υψηλή αντοχή σε γήρανση
- Ανθεκτική στα καιρικά φαινόμενα
- Σταθερότητα διαστάσεων
- Καλή εφελκυστική αντοχή και επιμήκυνση
- Ευκολία εφαρμογής με φλόγιστρο
- Ευκαμψία σε χαμηλές θερμοκρασίες
- Διαθέσιμοι και αντιριζικοί τύποι (και εξαεριστικά)



ΚΩΔΙΚΟΣ	ΠΡΟΪΟΝ	ΠΕΡΙΓΡΑΦΗ	ΣΥΣΚ.	ΠΛΤ.	ΕΛΑΧ. ΠΑΡ.	€	Μ.Τ.
679736	SikaShield® E80 HDPE SA 1,5 mm	SBS, 1,5mm, HDPE, -30°C	ρολό 20m ²	300	ρολό	11,50	m ²



* Υλικά κατόπιν παραγγελίας

* Υλικά κατόπιν παραγγελίας

Sika® Igoflex® P-10 GR

Ασφαλτικό βερνίκι διαλύτη για την τοποθέτηση ασφαλτικών μεμβρανών

ΕΦΑΡΜΟΓΕΣ

- Βελτιωτικό πρόσφυσης για ασφαλτικές μεμβράνες
- Προστασία κατασκευών από μέταλλο ή σκυρόδεμα

ΧΑΡΑΚΤΗΡΙΣΤΙΚΑ

- Εφαρμογή με βούρτσα, ρολό ή ανάερο ψεκασμό
- Έτοιμο για χρήση
- Πολύ καλή δυνατότητα διείσδυσης σε υποστρώματα σκυροδέματος ή κονιάματος
- Μπορεί να εφαρμοστεί ακόμα και σε ξύλινες επιφάνειες

ΚΑΤΑΝΑΛΩΣΗ

~ 250-300 gr /m² για τυπική επιφάνεια σκυροδέματος

~ 100-150 gr /m² για μεταλλικές επιφάνειες



ΚΩΔΙΚΟΣ	#	ΠΕΡΙΓΡΑΦΗ	ΣΥΣΚΕΥΑΣΙΑ	ΠΑΛΕΤΑ	ΤΙΜΗ(€)	Μ.Τ.
633178		υγρό, μαύρο	δοχείο 18kg	648	5,01	kg

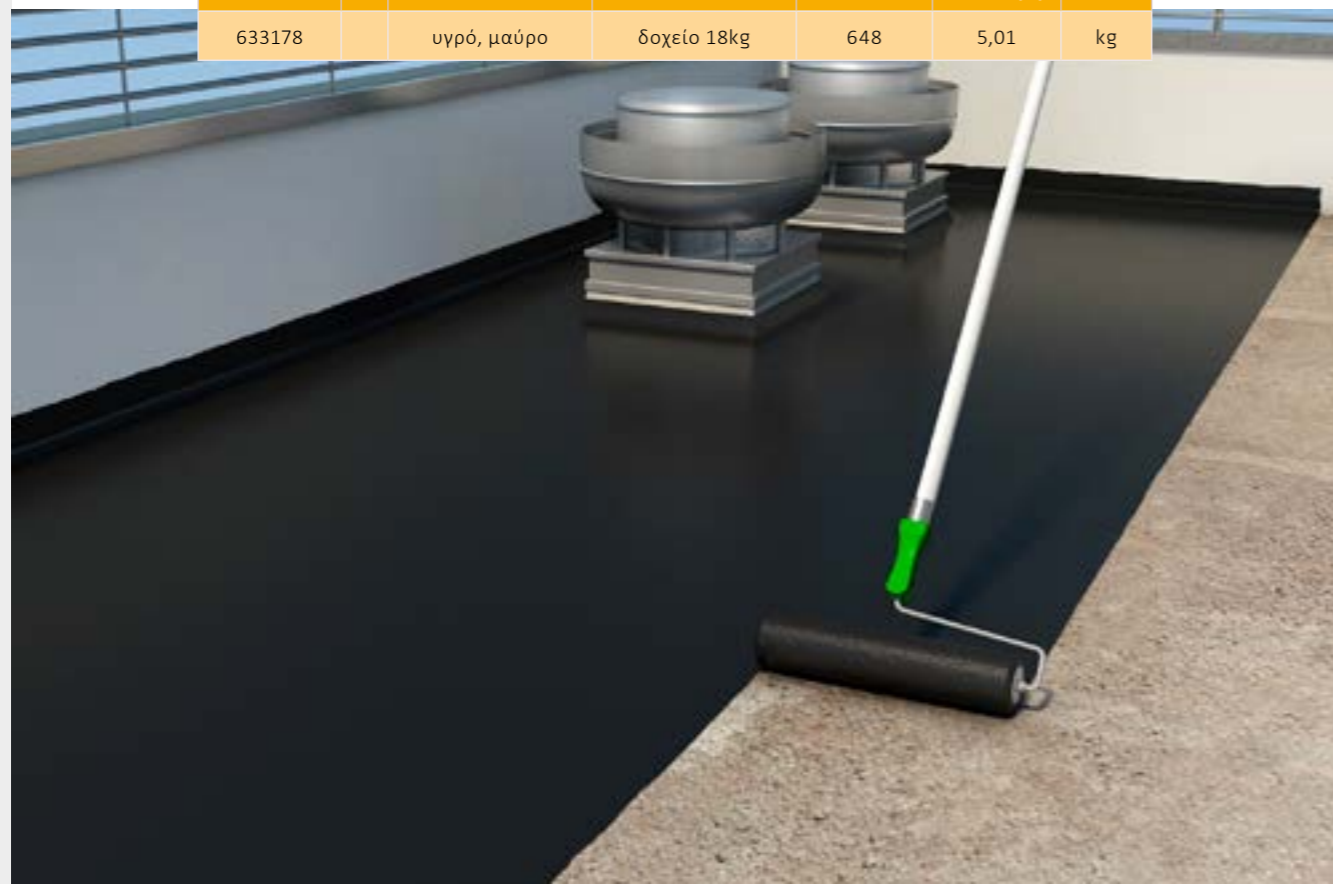

* Υλικά κατόπιν παραγγελίας

Sika® Igoflex® -170 GR

Ασφαλτικό γαλάκτωμα

ΕΦΑΡΜΟΓΕΣ

- Κατάλληλο για χρήση σε διάφορες εφαρμογές στεγανοποίησης σκυροδέματος.
- Προστατεύει σκυρόδεμα και άλλες υποδομές
- μπορεί να συνδυαστεί με σκυρόδεμα, άμμο και βελτιωτικό γαλάκτωμα (latex) για να δημιουργήσει μία εύπλαστη κονία με εξαιρετικές μηχανικές αντοχές για χρήση σε βιομηχανικά δάπεδα, δάπεδα γυμναστηρίων κλπ.

ΧΑΡΑΚΤΗΡΙΣΤΙΚΑ

- Δεν περιέχει διαλύτες, είναι άοσμο και φιλικό στο χρήστη και στο περιβάλλον
- Εξαιρετική πρόσφυση σε τσιμεντοειδείς επιφάνειες
- Γρήγορο στέγνωμα
- Ανεπηρέαστο σε χαμηλής περιεκτικότητας όξινα και αλκαλικά διαλύματα

ΚΑΤΑΝΑΛΩΣΗ

- Φράγμα υδρατμών: 0,3 – 0,6 kg/m² για κάθε στρώση σε 2 στρώσεις
- Κάθετες επιφάνειες: Σκυρόδεμα και οπτοπλινθοδομές προστασία 0,4 – 0,6 kg/m² συνολικά.
- Στεγανωτική στρώση: 1,5 – 2,5 kg/m² συνολικά
- Οριζόντιες επιφάνειες: 2,0 – 3,0 kg/m² συνολικά ή 3,0 – 4,0 kg/m² κάθε στρώση αν απαιτείται η χρήση οπλισμού

ΚΩΔΙΚΟΣ	#	ΠΕΡΙΓΡΑΦΗ	ΣΥΣΚΕΥΑΣΙΑ	ΠΑΛΕΤΑ	ΤΙΜΗ(€)	Μ.Τ.
762667		υγρό, μαύρο	δοχείο 18kg	594	1,74	kg
762666		υγρό, μαύρο	βαρέλι 220kg	880	1,39	kg



* Υλικά κατόπιν παραγγελίας

Sika® Igoflex®-171 GR

Ανιονικό γαλάκτωμα ασφαλτικής προστασίας

ΕΦΑΡΜΟΓΕΣ

- Κατάλληλο για χρήση σε διάφορες εφαρμογές και κυρίως μονώσεις τμημάτων στοιχείων σκυροδέματος που προβλέπεται να επιχωματωθούν, όπως θεμελιώσεις, τοίχοι αντιστήριξης, αποστραγγιστικά τοίχια, δάπεδα
- Για προστασία και στεγανοποίηση οικοδομικών κατασκευών από σκυρόδεμα, κονιάματα, τούβλα
- Αστάρι για ασφαλτικές μεμβράνες

ΧΑΡΑΚΤΗΡΙΣΤΙΚΑ

- Εύκολο στην εφαρμογή
- Έτοιμο προς χρήση
- Οικονομικό προϊόν
- Εξαιρετική πρόσφυση σε διάφορα υποστρώματα
- Ανθεκτικό σε εδαφικά - ριζικά οξέα
- Αφλεκτο και άοσμο
- Μπορεί να εφαρμοστεί σε στεγνή ή νωπή επιφάνεια

ΚΑΤΑΝΑΛΩΣΗ

0,3-0,5 kg/m² ανά στρώση



ΚΩΔΙΚΟΣ	#	ΠΕΡΙΓΡΑΦΗ	ΣΥΣΚΕΥΑΣΙΑ	ΠΑΛΕΤΑ	ΤΙΜΗ(€)	Μ.Τ.
633173		υγρό, καφέ σκούρο-μαύρο	δοχείο 5kg	500	3,07	kg
633175			δοχείο 17kg	561	2,81	kg
633174			βαρέλι 200kg	800	2,44	kg



* Υλικά κατόπιν παραγγελίας

Sika® Igoflex®-181 GR

Ελαστικό γαλάκτωμα ασφαλτικής βάσης με πολυμερή

ΕΦΑΡΜΟΓΕΣ

- Κατάλληλο για στεγανοποίηση:
- Θεμελιώσεων
- Δαπέδων
- Δωματίων που ανακαινίζονται
- Κατασκευών από σκυρόδεμα, κονιάματα, τούβλα, κ.α.
- Κατάλληλο ως φράγμα υδρατμών σε επίπεδα και κεκλιμένα δώματα και στέγες

ΧΑΡΑΚΤΗΡΙΣΤΙΚΑ

- Εύκολο στην εφαρμογή
- Οικονομικό
- Εξαιρετική πρόσφυση σε διάφορα υποστρώματα
- Ανθεκτικό σε νερό, υγρασία, αραιά όξινα και αλκαλικά διαλύματα
- Ανθεκτικό σε εδαφικά - ριζικά οξέα
- Δυνατότητα γεφύρωσης μικρορωγμών
- Αφλεκτο και άοσμο
- Μη τοξικό

ΚΑΤΑΝΑΛΩΣΗ

0,4-0,8 kg/m² ανά στρώση



ΚΩΔΙΚΟΣ	#	ΠΕΡΙΓΡΑΦΗ	ΣΥΣΚΕΥΑΣΙΑ	ΠΑΛΕΤΑ	ΤΙΜΗ(€)	Μ.Τ.
633176		γαλάκτωμα σε μορφή πολτού, καφέ σκούρο-μαύρο	δοχείο 18kg	594	3,19	kg
633177			βαρέλι 220kg	880	3,02	kg



* Υλικά κατόπιν παραγγελίας

Sika® Igoflex® -191 GR

Υπερ-ελαστομερές, ασφαλτικό γαλάκτωμα τροποποιημένο με πολυμερή

ΕΦΑΡΜΟΓΕΣ

- Σφράγιση αρμών σε οριζόντιες και κάθετες επιφάνειες
- Σφράγιση τριχοειδών ρωγμών
- Σφράγιση σε δύσκολα σημεία επικόλλησης ασφαλτοπάνων (π.χ. υδρορροές, εξαεριστικά, κ.λ.π.)

ΧΑΡΑΚΤΗΡΙΣΤΙΚΑ

- 1-Συστατικού, έτοιμο προς χρήση
- Υψηλή ελαστικότητα (>1.000%)
- Χωρίς διαλύτες - φιλικό στο χρήστη και το περιβάλλον
- Αφλεκτο & άοσμο

ΚΑΤΑΝΑΛΩΣΗ

~0,3 - 0,7kg/m²/ στρώση, αναλόγως της εφαρμογής



ΚΩΔΙΚΟΣ	#	ΠΕΡΙΓΡΑΦΗ	ΣΥΣΚΕΥΑΣΙΑ	ΠΑΛΕΤΑ	ΤΙΜΗ(€)	Μ.Τ.
762147		θιξοτροπικό υγρό, μαύρο	δοχείο 17kg	561	4,64	kg
762148			βαρέλι 200kg	800	4,17	kg



* Υλικά κατόπιν παραγγελίας

Sika® Igoflex® - 079 Mastic GR

Ασφαλτικής βάσης σφραγιστικό αρμών

ΕΦΑΡΜΟΓΕΣ

- Σφράγιση αρμών σε οριζόντιες και κάθετες επιφάνειες
- Σφράγιση τριχοειδών ρωγμών
- Σφράγιση σε δύσκολα σημεία επικόλλησης ασφαλτοπάνων (π.χ. υδρορροές, εξαεριστικά, κ.λ.π.)

ΧΑΡΑΚΤΗΡΙΣΤΙΚΑ

- Πολύ καλή πρόσφυση σε διάφορα υποστρώματα, όπως σκυρόδεμα, ξύλο, μέταλλα, ασφαλτικές επιστρώσεις, ασφαλτόπανα, κ.λ.π.
- Έτοιμο για χρήση
- Παραμένει πλαστικό ακόμη και σε πολύ χαμηλές θερμοκρασίες (-20°C)

ΚΑΤΑΝΑΛΩΣΗ

140-150 gr για αρμό 1cm x 1cm x 1m (βάθος x πλάτος x μήκος)



ΚΩΔΙΚΟΣ	#	ΠΕΡΙΓΡΑΦΗ	ΣΥΣΚΕΥΑΣΙΑ	ΠΑΛΕΤΑ	ΤΙΜΗ(€)	Μ.Τ.
633179		θιξοτροπικό υγρό, μαύρο	δοχείο 5kg	108	28,15	τιμχ



* Υλικά κατόπιν παραγγελίας



Sikaplan® G

Μεμβράνη στεγανοποίησης δωμαίων, ενισχυμένη με πολυεστερικό οπλισμό



ΕΦΑΡΜΟΓΕΣ

- Στεγανοποίηση επίπεδων δωμαίων, εκτεθειμένων στην ηλιακή ακτινοβολία
- Τοποθέτηση με χαλαρή διάστρωση και μηχανική στήριξη

ΧΑΡΑΚΤΗΡΙΣΤΙΚΑ

- Εξαιρετική αντοχή στις καιρικές συνθήκες, συμπεριλαμβανομένης και της μόνιμης έκθεσης στην υπεριώδη ακτινοβολία (UV)
- Υψηλή αντοχή σε γήρανση
- Υψηλή αντοχή σε χαλαζόπτωση
- Ανθεκτική σε όλες τις συνήθεις περιβαλλοντικές επιδράσεις
- Υψηλή αντοχή σε μηχανικές καταπονήσεις
- Υψηλή εφελκυστική αντοχή
- Εξαιρετική ευκαμψία σε χαμηλές θερμοκρασίες
- Υψηλή διαπερατότητα από υδρατμούς
- Θερμοσυγκολλούμενη
- Ανακυκλώσιμη



ΚΩΔΙΚΟΣ	#	ΠΕΡΙΓΡΑΦΗ	ΣΥΣΚΕΥΑΣΙΑ	ΠΑΛΕΤΑ	ΕΛΑΧ.ΠΑΡ.	ΤΙΜΗ(€)	Μ.Τ.
162861		Sikaplan® G-12 (2x20m), ανοιχτό γκρι, 1,2mm	ρολό 40m ²	920	ρολό	12,32	m ²
162844		Sikaplan® G-15 (2x20m), ανοιχτό γκρι, 1,5mm	ρολό 40m ²	840	ρολό	13,75	m ²
162866	*	Sikaplan® G-18 (2x20m), ανοιχτό γκρι, 1,8mm	ρολό 30m ²	630	ρολό	16,18	m ²
162855	*	Sikaplan® G-20 (2x20m), ανοιχτό γκρι, 2,0mm	ρολό 30m ²	630	ρολό	18,16	m ²

SikaRoof® Anti-Root Membrane PE -50

Αντιρριζική μεμβράνη βάσεως LDPE

ΕΦΑΡΜΟΓΕΣ

- Προστασία από τη διείσδυση ριζών σε πράσινα δώματα
- Κατάλληλη ως ανθεκτικό στρώμα διαχωρισμού και φραγμού σε κατασκευαστικά έργα που απαιτούν αντοχή σε ριζικά συστήματα

ΧΑΡΑΚΤΗΡΙΣΤΙΚΑ

- Με αντοχή στα ριζικά συστήματα σύμφωνα με τη μέθοδο δοκιμής FLL
- Εξασφαλίζει μακροπρόθεσμη προστασία σε συστήματα πράσινων δωμαίων
- Υψηλή μηχανική αντοχή και αντοχή σε κρούσεις, τρυπήματα και περιβαλλοντική έκθεση.



* Υλικά κατόπιν παραγγελίας

* Υλικά κατόπιν παραγγελίας

ΚΩΔΙΚΟΣ	#	ΠΕΡΙΓΡΑΦΗ	ΣΥΣΚΕΥΑΣΙΑ	ΠΑΛΕΤΑ	ΕΛΑΧ.ΠΑΡ.	ΤΙΜΗ(€)	Μ.Τ.
902648		0,5mm, μαύρο, 2*25m	ρολό 50m ²	450	ρολό	6,00	m ²

Sikaplan® TM

Πολυμερής μεμβράνη στεγανοποίησης δωμαίων βάσεως TPO



ΕΦΑΡΜΟΓΕΣ

- Μεμβράνη στεγανοποίησης για εκτεθειμένα επίπεδα δώματα:
 - Για τοποθέτηση με μηχανική στήριξη και με χαλαρή διάστρωση

ΧΑΡΑΚΤΗΡΙΣΤΙΚΑ

- Εξαιρετική αντοχή στις καιρικές συνθήκες, συμπεριλαμβανομένης και της μόνιμης έκθεσης στην υπεριώδη ακτινοβολία (UV)
- Εξαιρετική ευκαμψία σε χαμηλές θερμοκρασίες
- Υψηλή αντοχή στις φορτίσεις λόγω κρούσεων
- Εξαιρετική ικανότητα θερμοσυγκόλλησης
- Συμβατή με παλαιές ασφαλτικές επιστρώσεις
- Ανακυκλώσιμη



ΚΩΔΙΚΟΣ	#	ΠΕΡΙΓΡΑΦΗ	ΣΥΣΚΕΥΑΣΙΑ	ΠΑΛΕΤΑ	ΕΛΑΧ.ΠΑΡ.	ΤΙΜΗ(€)	Μ.Τ.
480777	*	1,2mm, λευκό, 2*25m	ρολό 50m ²	1050	ρολό	13,86	m ²
480760		1,5mm, λευκό, 2*20m	ρολό 40m ²	840	ρολό	15,17	m ²
495300	*	1,8mm, λευκό, 2*15m	ρολό 30m ²	630	ρολό	16,15	m ²

Sikaplan® TB

Πολυμερής μεμβράνη στεγανοποίησης δωμαίων με επικάλυψη φορτίου βάσεως TPO



ΕΦΑΡΜΟΓΕΣ

- Μεμβράνη υγρομόνωσης δωμαίων με χαλαρή διάστρωση και επικάλυψη φορτίου (π.χ. χαλίκι, πλάκα σκυροδέματος, πράσινα δώματα) και/ή εκτεθειμένα δώματα:
 - Χαλαρή διάστρωση και με επικάλυψη φορτίου
 - Πράσινα δώματα
 - Δώματα με χρήση
 - Ανεστραμμένα δώματα

ΧΑΡΑΚΤΗΡΙΣΤΙΚΑ

- Ανθεκτική σε μόνιμη υπεριώδη ακτινοβολία
- Υψηλή διαστασιολογική σταθερότητα λόγω του ενσωματωμένου υαλοπλέγματος
- Ανθεκτική σε όλες τις κοινές περιβαλλοντικές επιδράσεις
- Ανθεκτική σε μηχανικές καταπονήσεις
- Ανθεκτική σε μικροοργανισμούς



- Συμβατή με παλαιά ασφαλτικά
- Θερμοσυγκολλούμενη χωρίς τη χρήση ανοιχτής φλόγας
- Ανακυκλώσιμη
- Ανθεκτική σε διείδυση ριζών

ΚΩΔΙΚΟΣ	#	ΠΕΡΙΓΡΑΦΗ	ΣΥΣΚΕΥΑΣΙΑ	ΠΑΛΕΤΑ	ΕΛΑΧ.ΠΑΡ.	ΤΙΜΗ(€)	Μ.Τ.
495918	*	1,2mm, λευκό, 2*25m	ρολό 50m ²	1050	ρολό	13,09	m ²
495917		1,5mm, λευκό, 2*20m	ρολό 40m ²	840	ρολό	14,97	m ²
495916	*	1,8mm, λευκό, 2*15m	ρολό 30m ²	630	ρολό	17,60	m ²

Sikaplan® SGmA

Μεμβράνη για στεγανοποίηση δωμαίων



ΕΦΑΡΜΟΓΕΣ

- Μεμβράνη στεγανοποίησης δωμαίων με επικάλυψη φορτίου (π.χ. χαλίκι, πλάκες σκυροδέματος, ταρατσόκηποι (εντατικής, εκτατικής μορφής), τaráτσες με βατότητα)
- Χαλαρή διάστρωση με επικάλυψη φορτίου
- Ταρατσόκηποι
- Δώματα με χρήση

ΧΑΡΑΚΤΗΡΙΣΤΙΚΑ

- Υψηλή διαστασιολογική σταθερότητα λόγω του υαλοπλήματος
- Υψηλή διαπερατότητα από υδρατμούς
- Ανθεκτική σε όλες τις συνήθεις περιβαλλοντολογικές επιδράσεις
- Υψηλή αντοχή σε μηχανικές καταπονήσεις
- Ανθεκτική σε μικρο-οργανισμούς
- Ανθεκτική σε διείσδυση ριζών
- Θερμοσυγκολλούμενη χωρίς τη χρήση φλόγας
- Ειδικά σχεδιασμένη για εφαρμογές κάτω από πλάκες σκυροδέματος, θεμελιώσεων, μπαλκονιών, βεραντών και με τη μέθοδο της διπλής πλάκας σκυροδέματος
- Ανακυκλώσιμη



ΚΩΔΙΚΟΣ	#	ΠΕΡΙΓΡΑΦΗ	ΣΥΣΚΕΥΑΣΙΑ	ΠΑΛΕΤΑ	ΕΛΑΧ.ΠΑΡ.	ΤΙΜΗ(€)	Μ.Τ.
56130		μπεζ, 1,5mm (2x20)	ρολό 40m ²	840	ρολό	15,19	m ²
56141	*	μπεζ, 2,0mm(2x15)	ρολό 30m ²	630	ρολό	20,03	m ²
56134	*	μπεζ, 1,8mm(2x15)	ρολό 30m ²	630	ρολό	17,82	m ²
56123	*	μπεζ, 1,2mm(2x20)	ρολό 40m ²	920	ρολό	14,30	m ²



* Γλυκά κατόπιν παραγγελίας

* Γλυκά κατόπιν παραγγελίας

SikaRoof® Multitape

Αυτοκόλλητη ταινία δωμαίων πολλαπλών λειτουργιών

ΕΦΑΡΜΟΓΕΣ

- Μονόπλευρη κολλητική ταινία, με επίστρωση μεμβράνης FPO και συγκολλητικό βουτυλικής βάσεως
- Προσκολλάται σε ευρύ φάσμα υποστρωμάτων, όπως μεμβράνες στεγανοποίησης βάσεως FPO ή PVC, μέταλλο, σκυρόδεμα, κόντρα πλακέ, ασφαλτικά

ΧΑΡΑΚΤΗΡΙΣΤΙΚΑ

- Εύκολη εφαρμογή με άμεση πρόσφυση
- Επίστρωση μεμβράνης FPO, ανθεκτικής στην υπεριώδη ακτινοβολία
- Η FPO μεμβράνη μπορεί να θερμοσυγκολληθεί για να συνδεθεί με τα συστήματα στεγανοποίησης βάσεως FPO



ΚΩΔΙΚΟΣ	#	ΠΕΡΙΓΡΑΦΗ	ΣΥΣΚΕΥΑΣΙΑ	ΠΛΤ.	ΕΛΑΧ.ΠΑΡ.	€	Μ.Τ.
738973	*	10cm, μπεζ	ρολό 15m	84	κιβώτιο, 4 ρολά	148,55	τμχ
718290	*	10cm, RAL 9016	ρολό 15m	84	κιβώτιο, 4 ρολά	148,55	τμχ
718249	*	10cm, RAL 7040	ρολό 15m	84	κιβώτιο, 4 ρολά	148,55	τμχ
700934	*	17cm, RAL 7040	ρολό 15m	42	κιβώτιο, 2 ρολά	238,78	τμχ
738982	*	17cm, μπεζ	ρολό 15m	42	κιβώτιο, 2 ρολά	238,78	τμχ
700935	*	17cm, RAL 9016	ρολό 15m	48	κιβώτιο, 2 ρολά	238,78	τμχ
718291	*	25cm, RAL 7040	ρολό 12,5m	48	κιβώτιο, 2 ρολά	297,10	τμχ
739943	*	25cm, μπεζ	ρολό 12,5m	48	κιβώτιο, 2 ρολά	297,10	τμχ

SikaRoof® Anchor

Προκατασκευασμένα ειδικά τεμάχια για τη στερέωση προϊόντων δώματος σε εκτεθειμένες μεμβράνες στεγανοποίησης

ΧΑΡΑΚΤΗΡΙΣΤΙΚΑ

- Εύκολη εφαρμογή
- Μεταλλικά τμήματα από ανοξείδωτο χάλυβα και εξοπλισμένο με εσωτερικό σπείρωμα M12



ΚΩΔΙΚΟΣ	#	ΠΕΡΙΓΡΑΦΗ	ΣΥΣΚΕΥΑΣΙΑ	ΕΛΑΧ.ΠΑΡ.	€	Μ.Τ.
764642	*	PVC, ανοιχτό γκρι	κιβώτιο, 10 τμχ	κιβώτιο	24,21	τμχ
765146	*	PVC, RAL 9016	κιβώτιο, 10 τμχ	κιβώτιο	24,21	τμχ
760750	*	FPO, RAL 7040	κιβώτιο, 10 τμχ	κιβώτιο	24,21	τμχ
761533	*	FPO, μπεζ	κιβώτιο, 10 τμχ	κιβώτιο	24,21	τμχ
764528	*	FPO, RAL 9016	κιβώτιο, 10 τμχ	κιβώτιο	24,21	τμχ
759756	*	Washer 140mm	κιβώτιο, 10 τμχ	κιβώτιο	12,10	τμχ

Γεωφάσματα

Μη υφαντά βελονωτά γεωφάσματα βάσης πολυπροπυλενίου/πολυεστέρα



- SikaRoof® Felt A-200 HF
- SikaRoof® Felt A-300 F
- SikaRoof® Felt A-300 HFT
- S-Felt GK 400
- SikaRoof® Felt M-500 F
- SikaRoof® W Felt-500 PPF
- SikaRoof® Felt T-150 SB
- SikaRoof® Felt T-200 SB
- SikaRoof® Felt T-300 SB



SikaRoof® Felt A-300 F

ΕΦΑΡΜΟΓΕΣ

Ως στρώση εξομάλυνσης, προστασίας, διαχωρισμού και αποστράγγισης σε εφαρμογές στεγανοποίησης υπογείων, σηράγγων και δωματίων

ΧΑΡΑΚΤΗΡΙΣΤΙΚΑ

- Ανθεκτικά σε ασφαλτικά
- Δεν αποσυντίθενται
- Μεγάλη διάρκεια ζωής
- Ανθεκτικά σε γήρανση
- Ανθεκτικά σε όλους τους φυσικούς παράγοντες που υπάρχουν και δρουν στο έδαφος και σε υπόγειους υδροφόρους ορίζοντες
- Κατάλληλα για επαφή με μαλακό νερό (επιθετικό για το σκυρόδεμα)
- Εύκαμπτα σε χαμηλές θερμοκρασίες
- Κατάλληλα για τοποθέτηση επί υγρών ή νωπών υποστρωμάτων



S-Felt GK 400

ΚΩΔΙΚΟΣ	#	ΠΕΡΙΓΡΑΦΗ	ΣΥΣΚΕΥΑΣΙΑ	ΕΛΑΧ.ΠΑΡ.	ΤΙΜΗ(€)	Μ.Τ.
492526		SikaRoof® Felt A-200 HF, λευκό, PP βάσης	ρολό 2,2 * 50m	ρολό	1,83	m ²
471032		SikaRoof® Felt A-300F, πολύχρωμο, PP βάσης	ρολό 2,2 * 50m	ρολό	1,72	m ²
638316		SikaRoof® Felt A-300 HFT, λευκό PP βάσης, θερμικά επεξεργασμένο	ρολό 2,2 * 110m	ρολό	2,53	m ²
111163	*	S-Felt GK400, πολύχρωμο με επιστρωση φιλμ πολυαιθυλενίου, PP βάσης	ρολό 2 * 50m	ρολό	4,53	m ²
469133		SikaRoof® Felt M-500F, πολύχρωμο, PP βάσης	ρολό 2,2 * 50m	ρολό	2,87	m ²
490137		SikaRoof® W Felt-500 PPF, λευκό, PP βάσης	ρολό 2,2 * 50m	ρολό	4,44	m ²
634810		SikaRoof® Felt T-150 SB, πολύχρωμο PES βάσης	ρολό 2,2 * 100m	ρολό	0,82	m ²
642694		SikaRoof® Felt T-200 SB, πολύχρωμο PES βάσης	ρολό 2,2 * 100m	ρολό	1,04	m ²
634809		SikaRoof® Felt T-300 SB, πολύχρωμο PES βάσης	ρολό 2,2 * 50m	ρολό	1,51	m ²

Sikatherm®

Θερμομονωτικές, υψηλής αντοχής, αυτοσβενούμενες πλάκες βάσης εξηλασμένου πολυστερενίου

ΕΦΑΡΜΟΓΕΣ

Οι θερμομονωτικές πλάκες Sikatherm® χρησιμοποιούνται σε όλες τις εφαρμογές δωματίων με απαίτηση εφαρμογής στρώσης θερμομόνωσης σε συστήματα στεγανοποίησης και υγρομόνωσης

ΧΑΡΑΚΤΗΡΙΣΤΙΚΑ

- Ιδιαίτερα χαμηλής θερμικής αγωγιμότητας
- Ιδανικές για νέες κατασκευές, αλλά και για έργα ανακαίνισης
- Υψηλής θλιπτικής αντοχής
- Ελαφροβαρείς, προσθέτουν χαμηλό βάρος στη δομή της κατασκευής ή/και του δώματος
- Ανθεκτικές σε κύκλους ψύξης/απόψυξης
- Κλειστής δομής, ιδιότητα που ελαχιστοποιεί την υδατοαπορροφητικότητα



ΚΩΔΙΚΟΣ	#	ΠΕΡΙΓΡΑΦΗ	ΣΥΣΚΕΥΑΣΙΑ	ΚΒΤ.	ΕΛΑΧ.ΠΑΡ.	€	Μ.Τ.
Sikatherm® XPS 300 RZ (θερμομόνωση δωματίων)							
650104		50mm	1.250 x 600	δέμα 6 m ²	δέμα	9,92	m ²
668611		70mm	1.250 x 600	δέμα 4,5m ²	δέμα	13,89	m ²
660119		80mm	1.250 x 600	δέμα 3,75 m ²	δέμα	15,87	m ²
684667		100mm	1.250 x 600	δέμα 3 m ²	δέμα	19,84	m ²
Sikatherm® XPS 200 RV WL (θερμομόνωση τοιχίων υπογείων)							
868672	*	30mm	2.500 x 600	δέμα 21 m ²	δέμα	5,95	m ²
843743		50mm	2.500 x 600	δέμα 12 m ²	δέμα	9,92	m ²
843744		70mm	2.500 x 600	δέμα 9 m ²	δέμα	13,89	m ²
843760		100mm	2.500 x 600	δέμα 6 m ²	δέμα	19,84	m ²
Διαθέσιμοι και άλλοι τύποι, πετροβάμβακα και EPS, κατόπιν ζήτησης							

* Υλικά κατόπιν παραγγελίας

* Υλικά κατόπιν παραγγελίας

ΣΦΡΑΓΙΣΗ & ΣΥΓΚΟΛΛΗΣΗ

ΜΕ ΤΙΣ ΣΕΙΡΕΣ ΠΡΟΪΟΝΤΩΝ Sikaflex®, SikaHyflex® και Sikasil®, η Sika προσφέρει σφραγιστικά και συγκολλητικά **υψηλής απόδοσης**, ανθεκτικά στο χρόνο και τις καιρικές συνθήκες, **κατάλληλα για κάθε τύπο αρμού** — από το κτιριακό κέλυφος έως τις πιο απαιτητικές βιομηχανικές εφαρμογές. Παράλληλα, οι λύσεις **ελαστικής συγκόλλησης** της Sika προσφέρουν χαρακτηριστικά όπως ελάχιστη μετάδοση τάσεων στο υπόστρωμα, ισχυρή πρόσφυση σε ποικιλία υποστρωμάτων και μεγάλη διάρκεια ζωής, καθιστώντας τις ιδανικές για την κατασκευή και τη βιομηχανία.

■ Sikaflex®-11FC Purform®	100
■ Sikaflex® Construction Purform®	101
■ SikaHyflex®-250 Facade	102
■ Sikaflex® PRO-3 Purform®	103
■ Sikaflex® PRO-3 SL	104
■ Sikaflex®-406 KC	105
■ Sikaflex®-111 Stick & Seal	106
■ Sikaflex®-112 Crystal Clear	107
■ Sikaflex®-118 Extreme Grab	108
■ SikaMaxTack®	109
■ Sika BlackSeal® BT	110
■ SikaLastomer®-831	111
■ Sikacryl® Universal Pro	112
■ Sikacryl®-200	113
■ Sikasil®-670 Fire	114
■ Sikacryl®-621 Fire +	115
■ Sikasil® Universal	117
■ Sika® Sanisil®	118
■ Sikasil® C	119
■ Sikasil® E	120
■ Sikasil® Pool	121
■ Sikasil® SG-20	122
■ Sika® Primer-3 N	123
■ Sika® Primer-215	124
■ Joint Backer Rod	125
■ Sika® Expansion Tape-600	126
■ Sika Boom® P	127
■ Sika Boom®-520 Low Expansion	128
■ Sika Boom®-120 Low Expansion	129
■ Sika Boom®-420 Fire	130
■ Sika Boom®-521 FoamFix	131
■ Sika Boom®-108 Foam Cleaner	132
■ Συστήματα παθητικής πυροπροστασίας	133

Sikaflex® -11FC Purform®

Ελαστικό σφραγιστικό & πολλαπλών χρήσεων συγκολλητικό για εσωτερικές και εξωτερικές εφαρμογές

ΕΦΑΡΜΟΓΕΣ

Ως σφραγιστικό για:

- Οριζόντιους και κατακόρυφους αρμούς
- Ηχομόνωση σωληνώσεων μεταξύ σκυροδέματος και προστατευτικών περιβλημάτων
- Σφράγιση χωρισμάτων
- Ραφές
- Μεταλλικές και ξύλινες κατασκευές
- Κατασκευές εξαιρισμού

Ως συγκολλητικό πολλαπλών χρήσεων για εσωτερικές και εξωτερικές εφαρμογές σε περβάζια παραθύρων, σκαλοπάτια, κατώφλια, σοβατεπιά και προκατασκευασμένα στοιχεία

ΧΑΡΑΚΤΗΡΙΣΤΙΚΑ

Πολύ καλή πρόσφυση στα περισσότερα κατασκευαστικά υλικά

- Δεν απαιτείται εκτράχυνση των επιφανειών που θα συγκολληθούν
- Καλή μηχανική αντοχή
- Καλή αντοχή σε καιρικές επιδράσεις
- Απορροφητικό κραδασμών και δονήσεων
- Κατάλληλο για χώρους επεξεργασίας τροφίμων σύμφωνα με ISEGA



ΚΑΤΑΝΑΛΩΣΗ

1 σωληνάριο ανά 6 τρέχοντα μέτρα αρμού (10 mm x 10 mm)

ΚΩΔΙΚΟΣ	#	ΠΕΡΙΓΡΑΦΗ	ΣΥΣΚΕΥΑΣΙΑ	ΚΒΤ.	ΠΛΤ.	ΕΛΑΧ.ΠΑΡ.	€	Μ.Τ.
693903		λευκό	φύσιγγα 300ml	12 τμχ	1344	κιβ.	11,53	τμχ
693920		καφέ	φύσιγγα 300ml	12 τμχ	1344	κιβ.	11,53	τμχ
693930		ανοιχτό γκρι	φύσιγγα 300ml	12 τμχ	1344	κιβ.	11,53	τμχ
693902		μαύρο	φύσιγγα 300ml	12 τμχ	1344	κιβ.	11,53	τμχ
693809		μπεζ	φύσιγγα 300ml	12 τμχ	1344	κιβ.	11,53	τμχ
693878		ανοιχτό γκρι	σωληνάριο 600ml	20 τμχ	960	κιβ.	13,55	τμχ
693966		λευκό	σωληνάριο 600ml	20 τμχ	960	κιβ.	13,55	τμχ

Sikaflex® Construction Purform®

Σφραγιστικό για προσόψεις σκυροδέματος και τοιχοποιίες



ΕΦΑΡΜΟΓΕΣ

Για κατασκευαστικούς αρμούς και αρμούς σύνδεσης σε προσόψεις σκυροδέματος.

ΧΑΡΑΚΤΗΡΙΣΤΙΚΑ

- Πολύ καλή αντοχή σε γήρανση και περιβαλλοντικές επιδράσεις
- Κινητικότητα αρμού ±35% (ASTM C719)
- Ωρίμανση χωρίς δημιουργία φυσαλίδων
- Πολύ καλή εργασιμότητα
- Καλή πρόσφυση σε πολλά υποστρώματα
- Χωρίς διαλύτες
- Πολύ χαμηλών εκπομπών πτητικών

ΚΑΤΑΝΑΛΩΣΗ

1 σωληνάριο ανά 6 τρέχοντα μέτρα αρμού (10 mm x 10 mm)



ΚΩΔΙΚΟΣ	#	ΠΕΡΙΓΡΑΦΗ	ΣΥΣΚΕΥΑΣΙΑ	ΚΒΤ.	ΠΛΤ.	ΕΛΑΧ.ΠΑΡ.	€	Μ.Τ.
809922		γκρι σκυροδέματος	φύσιγγα 300ml	12 τμχ	1344	κιβ.	8,02	τμχ
809923		λευκό	φύσιγγα 300ml	12 τμχ	1344	κιβ.	8,02	τμχ
795178		λευκό	σωληνάριο 600ml	20 τμχ	960	κιβ.	9,80	τμχ
747619		γκρι σκυροδέματος	σωληνάριο 600ml	20 τμχ	960	κιβ.	9,80	τμχ

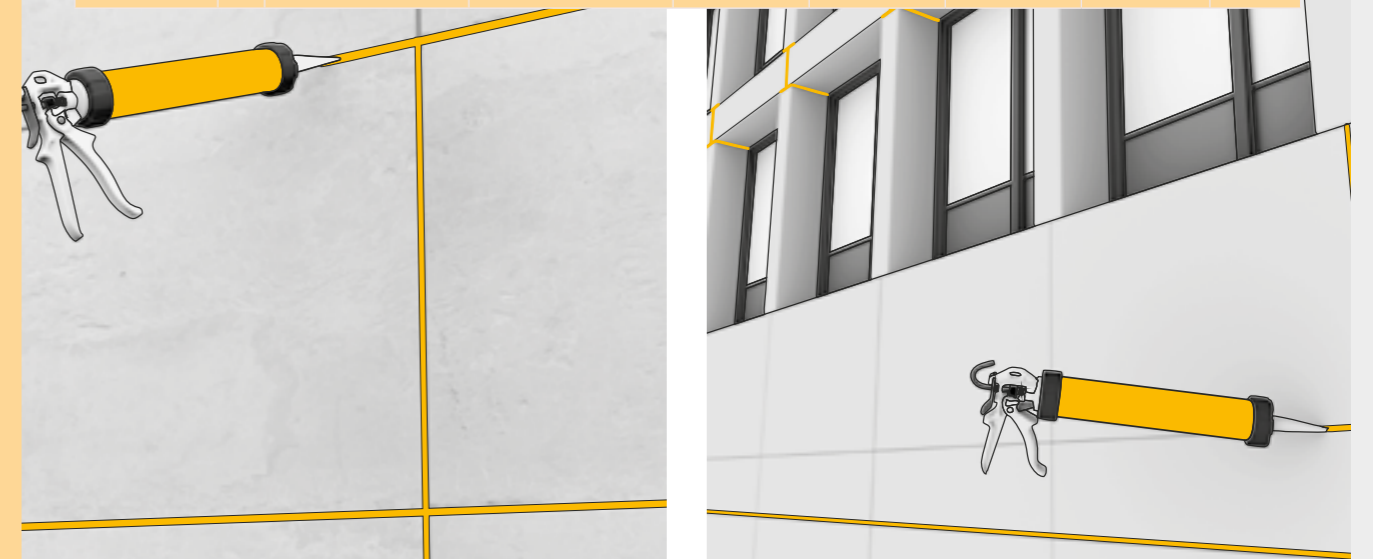

* Υλικά κατόπιν παραγγελίας

* Υλικά κατόπιν παραγγελίας

SikaHyflex®-250 Facade

Υψηλής απόδοσης σφραγιστικό αρμών για σκυρόδεμα, τοιχοποιίες και συστήματα εξωτερικής θερμομόνωσης



ΕΦΑΡΜΟΓΕΣ

- Για ελαστική σφράγιση και στεγανοποίηση διαστολικών αρμών και αρμών σύνδεσης στο κέλυφος κτιριακών κατασκευών
- Κατάλληλο και για συστήματα εξωτερικής θερμομόνωσης

ΧΑΡΑΚΤΗΡΙΣΤΙΚΑ

- Κορυφαία αντοχή σε γήρανση
- Κινητικότητα αρμού 100%/-50% (ASTM C719)
- Ωρίμανση χωρίς δημιουργία φυσαλίδων
- Χαμηλή μετάδοση τάσης στο υπόστρωμα
- Πολύ καλή εργασιμότητα και εύκολο στην εξαγωγή
- Καλή πρόσφυση σε πολλά υποστρώματα
- Χωρίς διαλύτες
- Πολύ χαμηλών εκπομπών πτητικών
- Με πιστοποιήσεις καταλληλότητας για χρήση σε φυσικά πετρώματα

ΚΑΤΑΝΑΛΩΣΗ

1 σωληνάριο ανά 6 τρέχοντα μέτρα αρμού (10 mm x 10 mm)



ΚΩΔΙΚΟΣ	#	ΠΕΡΙΓΡΑΦΗ	ΣΥΣΚΕΥΑΣΙΑ	ΚΒΤ.	ΠΛΤ.	ΕΛΑΧ.ΠΑΡ.	€	Μ.Τ.
435543		γκρι σκυροδέματος	σωληνάριο 600ml	20 τμχ	960	κιβ.	14,58	τμχ
443605		λευκό	σωληνάριο 600ml	20 τμχ	960	κιβ.	14,58	τμχ

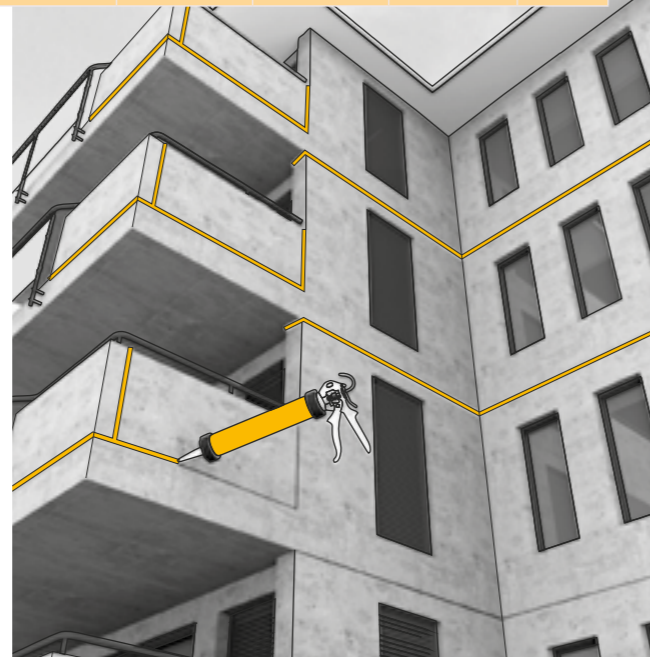
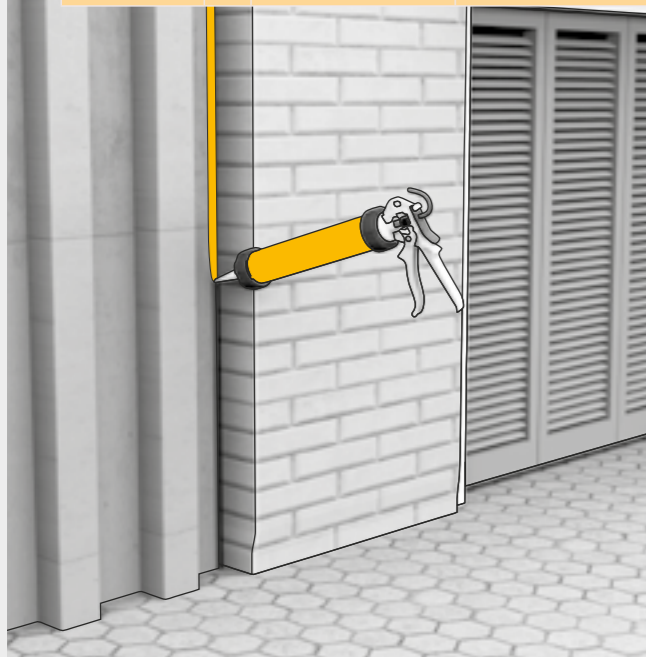

* Υλικά κατόπιν παραγγελίας

* Υλικά κατόπιν παραγγελίας

Sikaflex® PRO-3 Purform®

Σφραγιστικό υψηλής απόδοσης για αρμούς δαπέδων



ΕΦΑΡΜΟΓΕΣ

Για σφράγιση οριζόντιων διαστολικών και κατασκευαστικών αρμών σε:

- Δάπεδα
- Χώρους κυκλοφορίας πεζών και οχημάτων (π.χ. χώρους στάθμευσης αυτοκινήτων)
- Αποθήκες
- Παραγωγικές μονάδες
- Βιομηχανίες τροφίμων
- Μονάδες επεξεργασίας λυμάτων
- Σήραγγες
- Χώρους υψηλού βαθμού καθαρότητας

ΧΑΡΑΚΤΗΡΙΣΤΙΚΑ

- Κινητικότητα αρμού ± 35% (ASTM C 719)
- Πολύ υψηλή μηχανική και χημική αντοχή
- Ωρίμανση χωρίς φυσαλίδες
- Καλή πρόσφυση στα περισσότερα κατασκευαστικά υλικά
- Χωρίς διαλύτες
- Πολύ χαμηλών εκπομπών
- Πιστοποιημένο για χρήση σε αρμούς δαπέδων, αεροδρομίων, γεφυρών και χώρων στάθμευσης

ΚΑΤΑΝΑΛΩΣΗ

1 σωληνάριο ανά 6 τρέχοντα μέτρα αρμού (10 mm x 10 mm)



ΚΩΔΙΚΟΣ	#	ΠΕΡΙΓΡΑΦΗ	ΣΥΣΚΕΥΑΣΙΑ	ΚΒΤ.	ΠΛΤ.	ΕΛΑΧ.ΠΑΡ.	€	Μ.Τ.
694153		γκρι σκυροδέματος	σωληνάριο 600ml	20 τμχ	960	κιβ.	13,57	τμχ
693977		μαύρο	σωληνάριο 600ml	20 τμχ	960	κιβ.	13,57	τμχ



Sikaflex® PRO-3 SL

Υψηλής απόδοσης, αυτοεπιπεδούμενο σφραγιστικό για αρμούς δαπέδων



ΕΦΑΡΜΟΓΕΣ

Για σφράγιση οριζόντιων διαστολικών και κατασκευαστικών αρμών σε:

- Δάπεδα
- Χώρους κυκλοφορίας πεζών και οχημάτων (π.χ. χώρους στάθμευσης αυτοκινήτων)
- Αποθήκες
- Παραγωγικές μονάδες
- Βιομηχανίες τροφίμων
- Δάπεδα διαστρωμένα με κεραμικά πλακάκια σε δημόσιους χώρους
- Σήραγγες

ΧΑΡΑΚΤΗΡΙΣΤΙΚΑ

- Κινητικότητα ± 35% (ASTM C 719)
- Πολύ υψηλή μηχανική και χημική αντοχή
- Ωρίμανση χωρίς φυσαλίδες
- Αυτοεπιπεδούμενο
- Καλή πρόσφυση στα περισσότερα κατασκευαστικά υλικά
- Χωρίς διαλύτες
- Πολύ χαμηλών εκπομπών
- Πιστοποιημένο για χρήση σε αρμούς δαπέδων, αεροδρομίων, γεφυρών και χώρων στάθμευσης



ΚΑΤΑΝΑΛΩΣΗ

1 σωληνάριο ανά 6 τρέχοντα μέτρα αρμού (10 mm x 10 mm)

ΚΩΔΙΚΟΣ	#	ΠΕΡΙΓΡΑΦΗ	ΣΥΣΚΕΥΑΣΙΑ	ΚΒΤ.	ΠΛΤ.	ΕΛΑΧ.ΠΑΡ.	€	Μ.Τ.
410863	*	γκρι σκυροδέματος	σωληνάριο 600ml	20 τμχ	960	κιβ.	16,84	τμχ

Sikaflex®-406 KC

Ελαστικό, αυτοεπιπεδούμενο, πολυουρεθανικό σφραγιστικό 2-Συστατικών για μεγάλους αρμούς

US Federal Specification SS-S-200E

ΕΦΑΡΜΟΓΕΣ

Το Sikaflex®-406 KC προορίζεται ειδικά για σφράγιση αρμών μεταξύ στοιχείων σκυροδέματος σε αεροδρόμια, συμπεριλαμβάνοντας διαδρόμους τροχοδρόμησης, χώρους στάθμευσης αεροσκαφών και υπόστεγα.

ΧΑΡΑΚΤΗΡΙΣΤΙΚΑ

- Πιστοποιημένο κατά FS S-S-200E για αεροδρόμια του NATO
- Αυτοεπιπεδούμενο
- Δεν περιέχει πίσσα
- Υψηλή αντοχή σε καύσιμα αεριωθούμενων
- Εύκολη και γρήγορη εφαρμογή για αρμούς μεγάλου μήκους
- Ιδανικό για εφαρμογή με μηχανισμό άντλησης
- Ταχύτατη ωρίμανση
- Δεν απαιτεί φινιρίσμα

ΚΑΤΑΝΑΛΩΣΗ

Για διαστάσεις αρμού 10 mm x 10 mm (πλάτος x βάθος), μία συσκευασία 10lt αποδίδει ~100 τρέχοντα μέτρα αρμού



ΚΩΔΙΚΟΣ	#	ΠΕΡΙΓΡΑΦΗ	ΣΥΣΚΕΥΑΣΙΑ	ΚΒΤ.	ΠΛΤ.	€	Μ.Τ.
567912		Sikaflex-406 KC black	δοχείο 10lt		45	188,22	τμχ
619221		Sikaflex-406 KC Booster	τεμάχιο 150ml	5 τμχ.	1.350	9,76	τμχ

* Υλικά κατόπιν παραγγελίας

* Υλικά κατόπιν παραγγελίας

Sikaflex® -111 Stick & Seal

Εύκαμπτο, υβριδικό σφραγιστικό & συγκολλητικό



ΕΦΑΡΜΟΓΕΣ

- Ως σφραγιστικό για σφράγιση οριζόντιων και κατακόρυφων αρμών
- Ως συγκολλητικό για συγκόλληση επί των περισσότερων κοινών υλικών στην κατασκευή:
 - Σκυρόδεμα
 - Τοιχοποιία
 - Πλειονότητα πετρωμάτων
 - Κεραμικά
 - Ξύλο
 - Μέταλλα
 - Γυαλί
 - Πλαστικά όπως PVC, PA, PET και EPS/XPS

ΧΑΡΑΚΤΗΡΙΣΤΙΚΑ

- Προσφύεται καλά σε πλειάδα υποστρωμάτων χωρίς την ανάγκη προηγούμενης εφαρμογής ασταριού.
- Προσφύεται σε νωπό σκυρόδεμα.
- Συμβατό με τα περισσότερα υποστρώματα, EPS/XPS, ανθρακοϋφάσματα και ασφαλτικά
- Καλές μηχανικές αντοχές και αντοχή σε καιρικές επιδράσεις



ΚΑΤΑΝΑΛΩΣΗ

1 φύσιγγα 290 ml αποδίδει:
 - 100 σημειακές εφαρμογές διαμέτρου = 30 mm & πάχους = 4 mm
 - 15 m κορδόνι με διάμετρο ακροφυσίου = 5 mm (~20 ml ανά τρέχον μέτρο)

ΚΩΔΙΚΟΣ	#	ΠΕΡΙΓΡΑΦΗ	ΣΥΣΚΕΥΑΣΙΑ	ΚΒΤ.	ΠΛΤ.	ΕΛΑΧ.ΠΑΡ.	€	Μ.Τ.
586637		μαύρο	φύσιγγα 290ml	12τμχ	1296	κιβ.	10,80	τμχ
578364		λευκό	φύσιγγα 290ml	12τμχ	1296	κιβ.	10,80	τμχ
586645		γκρι	φύσιγγα 290ml	12τμχ	1296	κιβ.	10,80	τμχ



* Υλικά κατόπιν παραγγελίας

* Υλικά κατόπιν παραγγελίας

Sikaflex® -112 Crystal Clear

Υπερδιάφανο, υβριδικό σφραγιστικό & συγκολλητικό

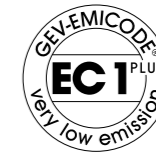

ΕΦΑΡΜΟΓΕΣ

- Ως συγκολλητικό, είναι κατάλληλο για συγκόλληση των περισσότερων κοινών υλικών της κατασκευής, όπως:
 - Σκυρόδεμα
 - Τοιχοποιία
 - Πλειονότητα πετρωμάτων
 - Κεραμικά
 - Ξύλο
 - Μέταλλα
 - Γυαλί
 - PVC
- Ως σφραγιστικό χρησιμοποιείται για περιμετρική σφράγιση γύρω από συγκολλημένα στοιχεία.

ΧΑΡΑΚΤΗΡΙΣΤΙΚΑ

- 100 % διαφανές
- Καλό αρχικό άρπαγμα
- Συγκολλητικό-σφραγιστικό με σήμανση CE
- Ιδιαίτερα χαμηλών εκπομπών

ΚΑΤΑΝΑΛΩΣΗ

1 φύσιγγα 290 ml αποδίδει:

- 100 σημειακές εφαρμογές διαμέτρου = 30 mm & πάχους = 4 mm
- 15 m κορδόνι με διάμετρο ακροφυσίου = 5 mm (~20 ml ανά τρέχον μέτρο)



ΚΩΔΙΚΟΣ	#	ΠΕΡΙΓΡΑΦΗ	ΣΥΣΚΕΥΑΣΙΑ	ΚΒΤ.	ΠΛΤ.	ΕΛΑΧ.ΠΑΡ.	€	Μ.Τ.
580965		υπερδιάφανο	φύσιγγα 290ml	12 τμχ	1344	κιβ.	13,46	τμχ

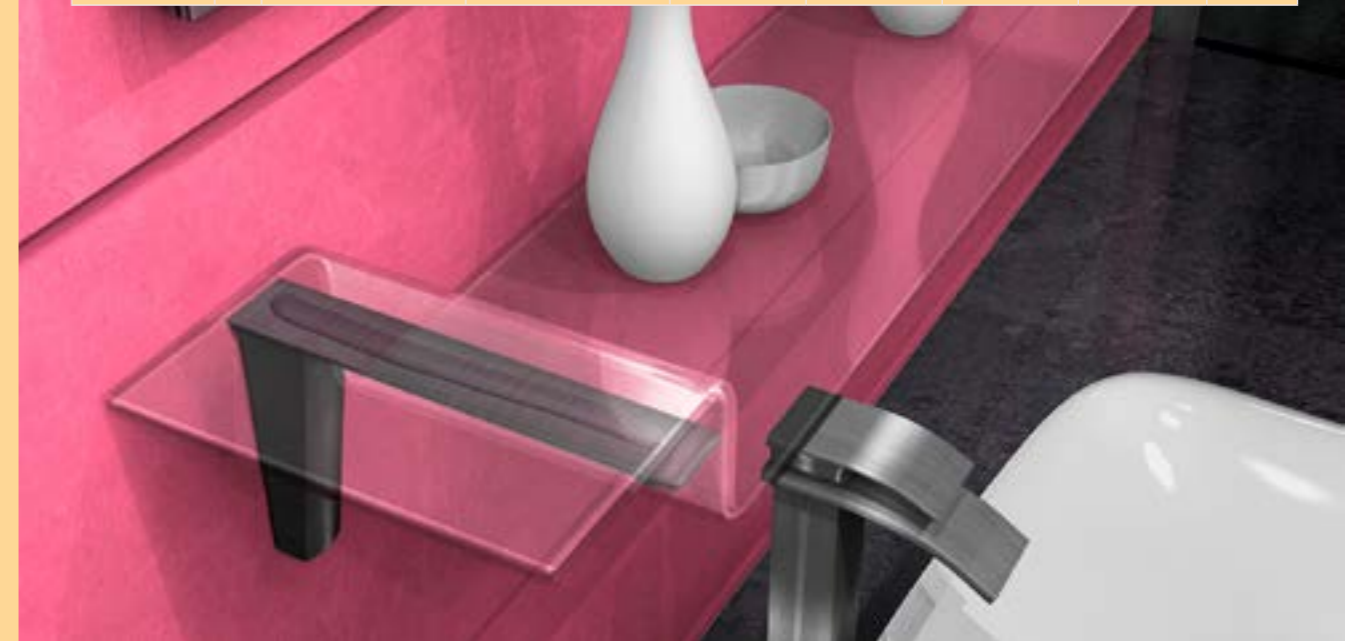

Sikaflex®-118 Extreme Grab

Συγκολλητικό με ιδιαίτερα ισχυρό αρχικό άρπαγμα



ΕΦΑΡΜΟΓΕΣ

Για εξωτερική και εσωτερική συγκόλληση:

- Για εσωτερικές και εξωτερικές εφαρμογές συγκόλλησης διαφόρων αντικειμένων, όπως πέτρα, τούβλα, παράθυρα, περβάζια παραθύρων και πορτών, καθρέφτες, ξύλινα δοκάρια και βαριά αντικείμενα εν γένει.
- Πιστοποιημένο και για σφράγιση εσωτερικών και εξωτερικών προσόψεων
- Σχεδιασμένο για συγκόλληση σε επιφάνειες σκυροδέματος, κονιαμάτων, φυσικών πετρωμάτων, ινολπισμένου τσιμέντου, κεραμικών, ξύλου και μετάλλων.

ΧΑΡΑΚΤΗΡΙΣΤΙΚΑ

- Ιδιαίτερα ισχυρό αρχικό άρπαγμα
- Συγκόλληση βαριών αντικειμένων χωρίς προσωρινή υποστήριξη
- Καλή εργασιμότητα
- Ιδιαίτερα χαμηλών εκπομπών
- Ισχυρή και ελαστική συγκόλληση
- Πολύ χαμηλών εκπομπών

ΚΑΤΑΝΑΛΩΣΗ

1 φύσιγγα 290 ml αποδίδει:

~100 σημειακές εφαρμογές διαμέτρου 30 mm & πάχους 4 mm

~15 m τριγωνικό κορδόνι (~20 ml ανά τρέχον μέτρο)



ΚΩΔΙΚΟΣ	#	ΠΕΡΙΓΡΑΦΗ	ΣΥΣΚΕΥΑΣΙΑ	ΚΒΤ.	ΠΛΤ.	ΕΛΑΧ.ΠΑΡ.	€	Μ.Τ.
564091		λευκό	φύσιγγα 290ml	12 τμχ	1296	κιβ.	11,87	τμχ



* Υλικά κατόπιν παραγγελίας

* Υλικά κατόπιν παραγγελίας

Sika MaxTack®

Μονταζόκολλα νερού ταχείας ωρίμανσης

ΕΦΑΡΜΟΓΕΣ

Για εσωτερικές και στεγασμένες εξωτερικές εφαρμογές συγκόλλησης κατασκευαστικών υλικών, όπως:

- Σοβατεπιών
- Ξύλινων επενδύσεων
- Πάνελ
- Πήλινων πλακιδίων
- Ανοδιωμένου αλουμινίου
- Προφίλ σκληρού PVC
- Διογκωμένης και εξηλασμένης πολυστερίνης
- Ξύλινων διακοσμητικών στοιχείων

ΧΑΡΑΚΤΗΡΙΣΤΙΚΑ

- Ισχυρή αρχική πρόσφυση (πρώιμη αντοχή)
- Εξαλείφει την ανάγκη για καρφιά και βίδες
- Καλή πρόσφυση σε πολλά υποστρώματα
- Καλή εργασιμότητα
- Υδατικής βάσης
- Μπορεί να βαφτεί με υδατικής βάσης βαφές
- Για εσωτερική χρήση σε τοίχους και ταβάνια
- Για προστατευμένες εξωτερικές εφαρμογές σε τοίχους (εξώστες, μπαλκόνια)

ΚΑΤΑΝΑΛΩΣΗ

Χρησιμοποιώντας μύτη διαμέτρου 5 mm, αποδίδονται ~ 14m μήκους συγκολλητικού (για φύσιγγα των 280ml) (~ 20 ml ανά τρεχούμενο μέτρο)



ΚΩΔΙΚΟΣ	#	ΠΕΡΙΓΡΑΦΗ	ΣΥΣΚΕΥΑΣΙΑ	ΚΒΤ.	ΠΛΤ.	ΕΛΑΧ.ΠΑΡ.	€	Μ.Τ.
417913		λευκό	φύσιγγα 280ml	12τμχ	1344	κιβ.	6,27	τμχ

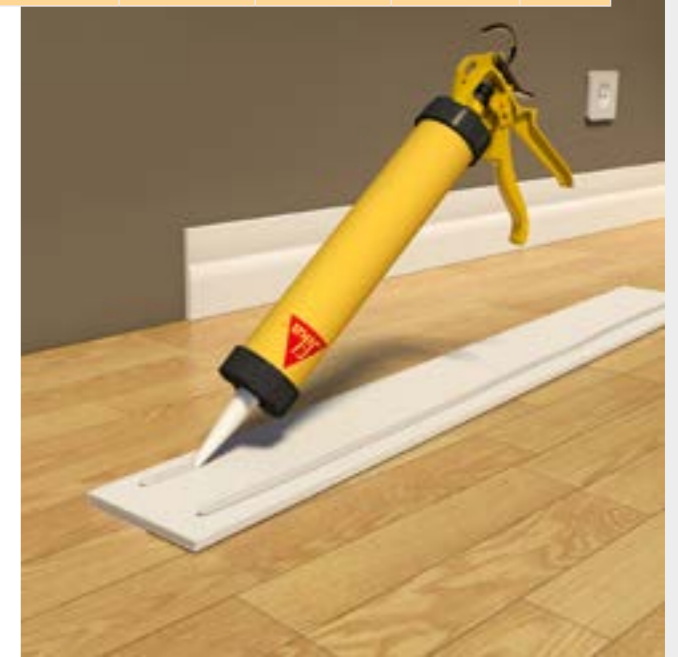

Sika BlackSeal® BT

Σφραγιστικό & συγκολλητικό βουτυλικής βάσης, ιδιαίτερα κατάλληλο για ασφαλτικές επιφάνειες

ΕΦΑΡΜΟΓΕΣ

Για εξωτερική σφράγιση, στερέωση και επισκευή σε δώματα, τοίχους και άλλα κατασκευαστικά στοιχεία.

ΧΑΡΑΚΤΗΡΙΣΤΙΚΑ

- Πρόσφυση στα περισσότερα κατασκευαστικά υλικά
- Δεν απαιτεί αστάρι
- Εύκολο στην εφαρμογή
- Μπορεί να εφαρμοστεί σε νωπά υποστρώματα
- Σύσταση με υψηλό περιεχόμενο σε στερεά – εξαιρετική ικανότητα πλήρωσης ρωγμών χωρίς συρρίκνωση
- Κατάλληλο για επαφή με ασφαλτικά
- Παραμένει ελαστοπλαστικό σε όλη τη διάρκεια λειτουργίας του
- Προσφέρει δυνατότητα αποσυναρμολόγησης

ΚΑΤΑΝΑΛΩΣΗ

1 φύσιγγα 300 ml ανά 12 τρ. μέτρα αρμού (5mm x 5mm)



ΚΩΔΙΚΟΣ	#	ΠΕΡΙΓΡΑΦΗ	ΣΥΣΚΕΥΑΣΙΑ	ΚΒΤ.	ΠΛΤ.	ΕΛΑΧ.ΠΑΡ.	€	Μ.Τ.
469396		μαύρο	φύσιγγα 300ml	12τμχ	1344	κιβ.	4,98	τμχ

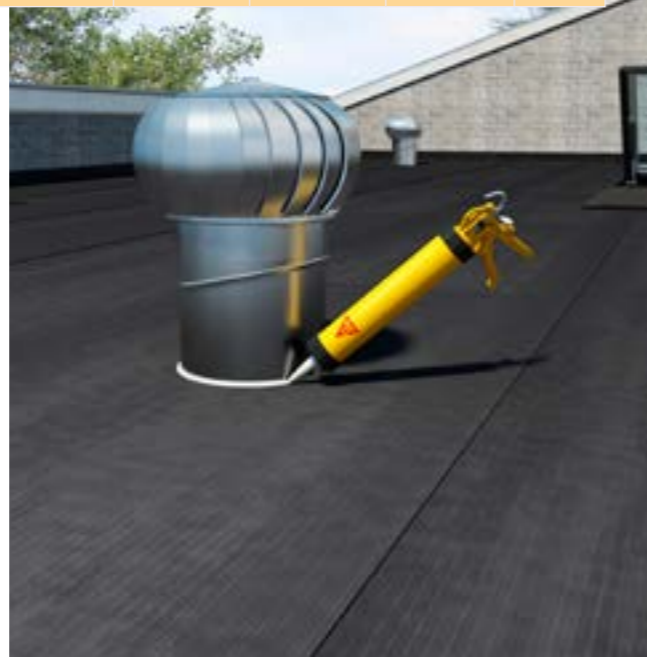

* Υλικά κατόπιν παραγγελίας

* Υλικά κατόπιν παραγγελίας

SikaLastomer®-831

Βουτυλικό προδιαμορφωμένο σφραγιστικό κορδόνι

ΕΦΑΡΜΟΓΕΣ

- Σφράγιση αρμών σύνδεσης σε μεταλλικά πάνελα στεγών, σε οροφές, γύρω από καπνοδόχους, συστήματα κλιματισμού και πάνελα όλων των τύπων
- Περιμετρικά από παράθυρα και πόρτες, μεταλλικούς σωλήνες αποχέτευσης, αρμούς επικαλυπτόμενους σε επιφάνειες ξύλου, αλουμινίου, βαμμένων μετάλλων, ανοιγμάτων θυρών σε οχήματα μεταφοράς, στεγανοποίηση ραφών πριτσινιών, κ.α.
- Εξαιρετικά κατάλληλο για σφράγιση μεταξύ μετάλλων διαφορετικού δυναμικού, με στόχο την αποφυγή ηλεκτρόλυσης
- Για σφραγίσεις σε οχήματα για γαλβανική προστασία και ηχομόνωση

ΧΑΡΑΚΤΗΡΙΣΤΙΚΑ

- Σχεδόν άοσμο
- Μπορεί να βαφτεί
- Ιδανικό για μη μόνιμες σφραγίσεις
- Καθαρή και γρήγορη εφαρμογή
- Καλή αντοχή σε υπεριώδη ακτινοβολία



ΚΩΔΙΚΟΣ	#	ΠΕΡΙΓΡΑΦΗ	ΣΥΣΚΕΥΑΣΙΑ	ΚΒΤ.	ΠΛΤ.	ΕΛΑΧ.ΠΑΡ.	€	Μ.Τ.
844052		γκρι, 4x6mm	ρολό 11m	30 τμχ	1.080	κιβ.	5,96	ρολό

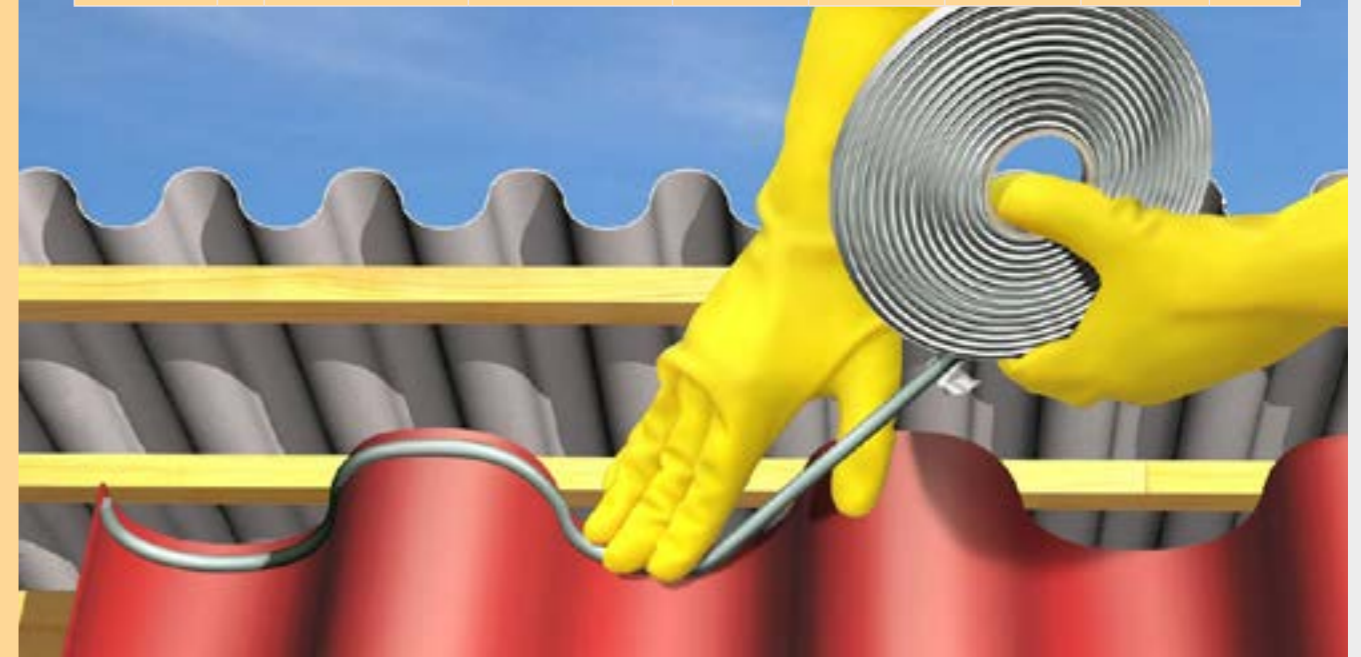

Sikacryl® Universal Pro

Γενικής χρήσης ακρυλικό σφραγιστικό



ΕΦΑΡΜΟΓΕΣ

- Σφράγιση αρμών περιορισμένης κινητικότητας μεταξύ διάφορων κατασκευαστικών υλικών (ξύλο, σκυρόδεμα, τούβλα, κ.τ.λ.)
- Πλήρωση ρωγμών σε τοίχους και ταβάνια
- Σφράγιση κατασκευαστικών αρμών μεταξύ παραθύρων, πορτών, τοίχων, κ.τ.λ.

ΧΑΡΑΚΤΗΡΙΣΤΙΚΑ

- Βαφόμενο
- Μπορεί να χρησιμοποιηθεί σε όλα τα πορώδη υποστρώματα, όπως τούβλο, σκυρόδεμα, ξύλο, κ.τ.λ.
- Ιδιαίτερα εύκολο στην εφαρμογή και τον καθαρισμό
- Υδατοστεγανό μετά την ωρίμανσή του
- Άοσμο
- Καλές ιδιότητες εφαρμογής
- Καλή πρόσφυση σε διάφορα υποστρώματα
- Καλή αντοχή σε υπεριώδη ακτινοβολία
- Ανθεκτικό σε βροχή

ΚΑΤΑΝΑΛΩΣΗ

1 φύσιγγα ανά 3,1 τρέχοντα μέτρα αρμού (10 mm x 10 mm)



ΚΩΔΙΚΟΣ	#	ΠΕΡΙΓΡΑΦΗ	ΣΥΣΚΕΥΑΣΙΑ	ΚΒΤ.	ΠΛΤ.	ΕΛΑΧ.ΠΑΡ.	€	Μ.Τ.
592035		λευκό	φύσιγγα 310ml	12τμχ	1.344	κιβ.	1,91	τμχ
750097		λευκό	σαλάμι 600ml	20τμχ	800	κιβ.	2,96	τμχ



* Υλικά κατόπιν παραγγελίας

* Υλικά κατόπιν παραγγελίας

Sikacryl®-200

Υψηλής ποιότητας ακρυλικό σφραγιστικό για εσωτερικές και εξωτερικές εφαρμογές



ΕΦΑΡΜΟΓΕΣ

- Για σφράγιση αρμών σύνδεσης μεσαίας κινητικότητας σε υποστρώματα, όπως σκυρόδεμα, ελαφροσκυρόδεμα, σοβά, ινοπλισμένο τσιμέντο, γυψοσανίδες, αλουμίνιο, PVC και ξύλο.
- Για αρμούς σύνδεσης γύρω από παράθυρα, περβάζια παραθύρων, πόρτες, σωλήνες PVC, σε τοίχους και οροφές ξηράς δόμησης.
- Για πλήρωση ρωγμών σε εσωτερικούς και εξωτερικούς στεγασμένους χώρους (χωρίς μόνιμη εμβάπτιση σε νερό).

ΧΑΡΑΚΤΗΡΙΣΤΙΚΑ

- Χωρίς διαλύτες
- Καλές ιδιότητες εφαρμογής
- Βαφόμενο
- Καλή πρόσφυση σε διάφορα υποστρώματα
- Μεταφερόμενο σε θερμοκρασίες έως και -10°C (για 24 ώρες μέγιστα)
- Για εσωτερική και εξωτερική χρήση
- Καλή αντοχή σε υπεριώδη ακτινοβολία
- Ανθεκτικό σε βροχή

ΚΑΤΑΝΑΛΩΣΗ

1 φύσιγγα ανά 3 τρέχοντα μέτρα αρμού (10 mm x 10 mm)



ΚΩΔΙΚΟΣ	#	ΠΕΡΙΓΡΑΦΗ	ΣΥΣΚΕΥΑΣΙΑ	ΚΒΤ.	ΠΛΤ.	ΕΛΑΧ.ΠΑΡ.	€	Μ.Τ.
494120		λευκό	φύσιγγα 300ml	12 τμχ	1344	12	3,57	τμχ
639585		γκρι	φύσιγγα 300ml	12 τμχ	1344	12	3,57	τμχ



Sikasil®-670 Fire

Πυράντοχο σφραγιστικό σιλικόνης

**ΕΦΑΡΜΟΓΕΣ**

Για σφράγιση πυράντοχων διαστολικών και κατασκευαστικών αρμών σε πορώδη και μη υποστρώματα

ΧΑΡΑΚΤΗΡΙΣΤΙΚΑ

- Έως 4 ώρες πυραντίσταση σύμφωνα με EN 1366-4
- Εξαιρετική αντοχή σε γήρανση και περιβαλλοντικές συνθήκες
- Κινητικότητα αρμού ±35% (ASTM C719)
- Πολύ καλή εργασιμότητα και εύκολο φινίρισμα
- Καλή πρόσφυση σε πολλά υποστρώματα
- Ουδέτερης ωρίμανσης

ΚΑΤΑΝΑΛΩΣΗ

1 φύσιγγα ανα 3 τρέχοντα μέτρα αρμού (10 mm x 10 mm)

**Sikacryl®-621 Fire+**

Πυράντοχο ακρυλικό σφραγιστικό για αρμούς και διελεύσεις

**ΕΦΑΡΜΟΓΕΣ**

- Αποκαθιστά την πυραντοχή δαπέδων και τοίχων που περιλαμβάνουν γραμμικές σφραγίσεις ή διελεύσεις βοηθητικού εξοπλισμού
- Μπορεί να συνδυαστεί με τα προϊόντα παθητικής πυροπροστασίας Sika

ΧΑΡΑΚΤΗΡΙΣΤΙΚΑ

- Παρέχει ηχομόνωση
- 1-συστατικού, εύκολο στη χρήση και έτοιμο για εφαρμογή
- Έως και 4 ώρες πυραντίσταση

ΚΑΤΑΝΑΛΩΣΗ

1 φύσιγγα ανά 3 τρέχοντα μέτρα αρμού (10 mm x 10 mm)



ΚΩΔΙΚΟΣ	#	ΠΕΡΙΓΡΑΦΗ	ΣΥΣΚΕΥΑΣΙΑ	ΚΒΤ.	ΠΛΤ.	ΕΛΑΧ.ΠΑΡ.	€	Μ.Τ.
483474		γκρι	φύσιγγα 300ml	12 τμχ	1344	κιβ.	14,96	τμχ

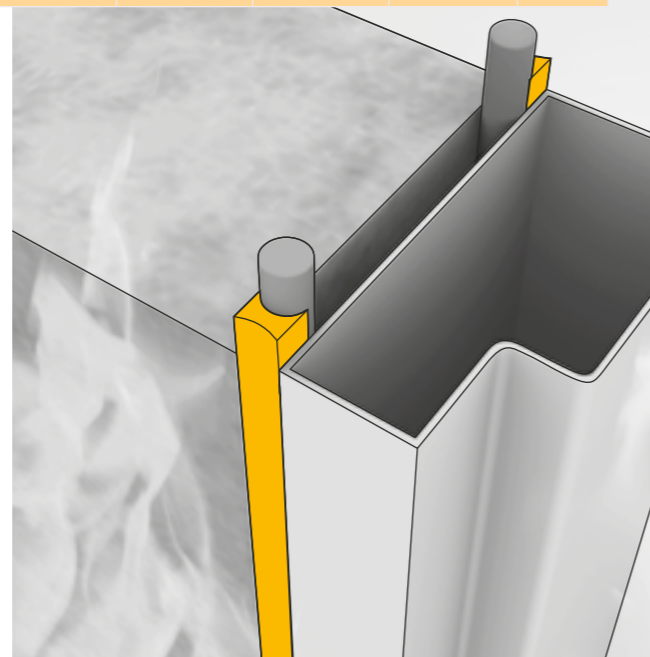
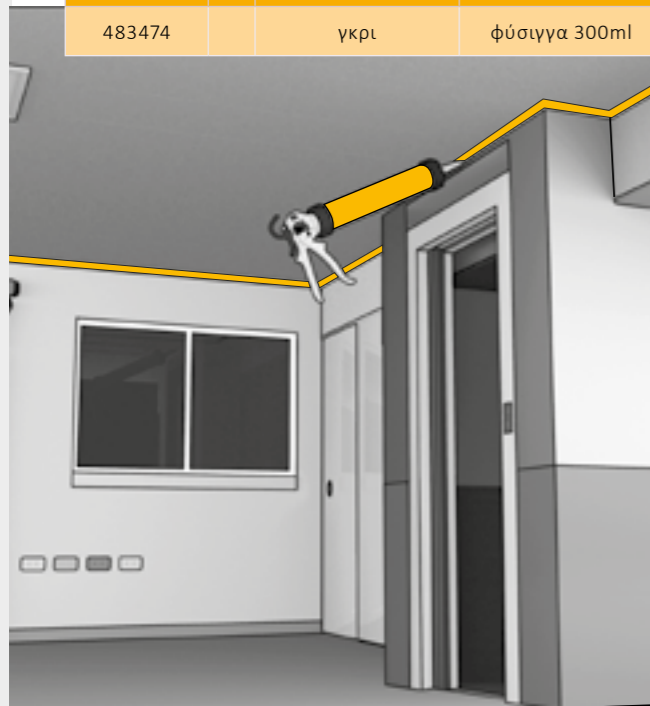

* Γλυκά κατόπιν παραγγελίας

ΚΩΔΙΚΟΣ	#	ΠΕΡΙΓΡΑΦΗ	ΣΥΣΚΕΥΑΣΙΑ	ΚΒΤ.	ΠΛΤ.	ΕΛΑΧ.ΠΑΡ.	€	Μ.Τ.
695702		λευκό	σωληνάριο 600ml	12 τμχ	840	κιβ.	11,94	τμχ

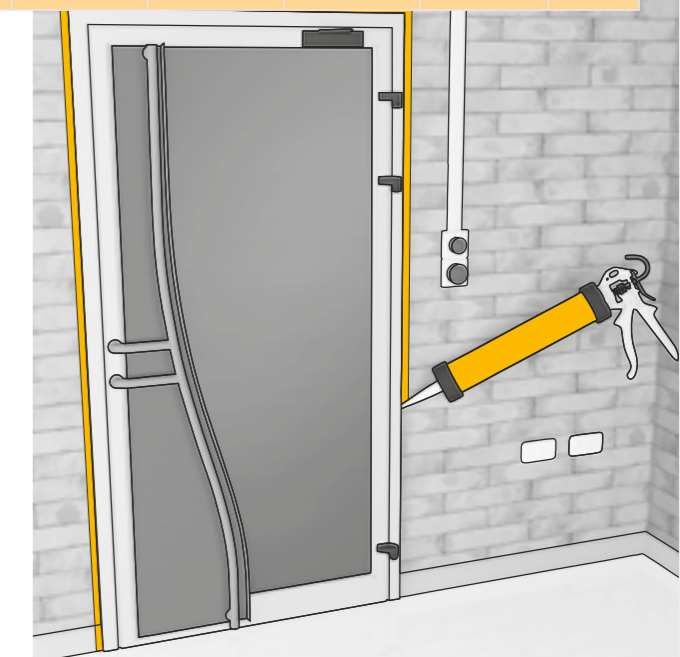

* Γλυκά κατόπιν παραγγελίας

Sikasil® Universal

Σφραγιστική σιλικόνη γενικής χρήσης για σφράγιση υαλοπινάκων & σφραγίσεις ανθεκτικές σε περιβαλλοντική γήρανση

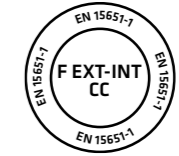

ΕΦΑΡΜΟΓΕΣ

- Γενικού τύπου σφραγίσεις
- Σφράγιση υαλοπινάκων
- Σφραγίσεις με απαιτήσεις αντοχής σε περιβαλλοντική γήρανση σε μη πορώδη υποστρώματα, όπως γυαλί και εφυσωμένα κεραμικά πλακίδια

ΧΑΡΑΚΤΗΡΙΣΤΙΚΑ

- Χαμηλού μέτρου ελαστικότητας
- Υψηλής ελαστικότητας και ευκαμψίας
- Πολύ καλή αντοχή έναντι συρρίκνωσης, ρηγματώσεων και αποχρωματισμού
- Πολύ καλή πρόσφυση σε πλειάδα μη πορώδων υποστρωμάτων

ΚΑΤΑΝΑΛΩΣΗ

1 φύσιγγα ανά 2,8 τρέχοντα μέτρα αρμού (10 mm x 10 mm)



ΚΩΔΙΚΟΣ	#	ΠΕΡΙΓΡΑΦΗ	ΣΥΣΚΕΥΑΣΙΑ	ΚΒΤ.	ΠΛΤ.	ΕΛΑΧ.ΠΑΡ.	€	Μ.Τ.
107370		λευκό	φύσιγγα 280ml	12 τμχ	1152	κιβ.	3,64	τμχ
107386		διάφανο	φύσιγγα 280ml	12 τμχ	1152	κιβ.	3,64	τμχ
438769		μαύρο	φύσιγγα 280ml	12 τμχ	1152	κιβ.	3,64	τμχ
417735		γκρι	φύσιγγα 280ml	12 τμχ	1152	κιβ.	3,64	τμχ
417728		καφέ	φύσιγγα 280ml	12 τμχ	1152	κιβ.	3,64	τμχ
417732		μπεζ	φύσιγγα 280ml	12 τμχ	1152	κιβ.	3,64	τμχ

* Υλικά κατόπιν παραγγελίας



Sika® Sanisil®

Σφραγιστικό σιλικόνης για εφαρμογές σε είδη υγιεινής

ΕΦΑΡΜΟΓΕΣ

- Για σφραγίσεις σε είδη υγιεινής
- Σφραγίσεις όπου απαιτείται αντοχή στην ανάπτυξη μυκήτων

ΧΑΡΑΚΤΗΡΙΣΤΙΚΑ

- Υψηλή ελαστικότητα και ευκαμψία
- Μακροπρόθεσμη αντοχή σε ανάπτυξη μυκήτων και άλγεων
- Πολύ καλή αντοχή σε υπεριώδη ακτινοβολία και καιρικές επιδράσεις

ΚΑΤΑΝΑΛΩΣΗ

1 φύσιγγα ανά 3 τρέχοντα μέτρα αρμού (10 mm x 10 mm)



ΚΩΔΙΚΟΣ	#	ΠΕΡΙΓΡΑΦΗ	ΣΥΣΚΕΥΑΣΙΑ	ΚΒΤ.	ΠΛΤ.	ΕΛΑΧ.ΠΑΡ.	€	Μ.Τ.
73988		διάφανο	φύσιγγα 300ml	12 τμχ	1152	κιβ.	4,73	τμχ
73999		λευκό	φύσιγγα 300ml	12 τμχ	1152	κιβ.	4,73	τμχ
72027		μαύρο	φύσιγγα 300ml	12 τμχ	1152	κιβ.	4,73	τμχ

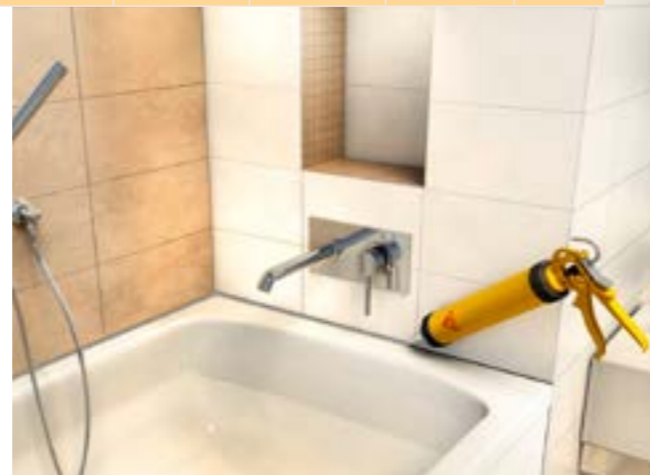

* Γλυκά κατόπιν παραγγελίας

* Γλυκά κατόπιν παραγγελίας

Sikasil® C

Σφραγιστικό ουδέτερης σιλικόνης για οικοδομικές εφαρμογές και είδη υγιεινής

ΕΦΑΡΜΟΓΕΣ

Για σφράγιση αρμών σε:

- υαλοστάσια και αρμούς σύνδεσης
- εφαρμογές ειδών υγιεινής

ΧΑΡΑΚΤΗΡΙΣΤΙΚΑ

- Ελαφριάς οσμής
- Μη διαβρωτικό - ουδέτερη σύνθεση
- Υψηλής ελαστικότητας και ευκαμψίας
- Μακροπρόθεσμη αντοχή σε ανάπτυξη άλγεων και μυκήτων
- Πολύ καλή αντοχή σε υπεριώδη ακτινοβολία και καιρικές επιδράσεις
- Πρόσφυση χωρίς αστάρι σε μεγάλο εύρος υποστρωμάτων (μέταλλα, σκυρόδεμα, βαμμένες επιφάνειες, ξύλο, πλαστικά, πολυκαρβονικά, κεραμικά πλακίδια, κ.α.)

ΚΑΤΑΝΑΛΩΣΗ

1 φύσιγγα ανά 3 τρέχοντα μέτρα αρμού (10 mm x 10 mm)

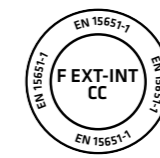

ΚΩΔΙΚΟΣ	#	ΠΕΡΙΓΡΑΦΗ	ΣΥΣΚΕΥΑΣΙΑ	ΚΒΤ.	ΠΛΤ.	ΕΛΑΧ.ΠΑΡ.	€	Μ.Τ.
73984		διάφανο	φύσιγγα 300ml	12 τμχ	1152	κιβ.	4,81	τμχ
73985		λευκό	φύσιγγα 300ml	12 τμχ	1152	12	4,95	τμχ

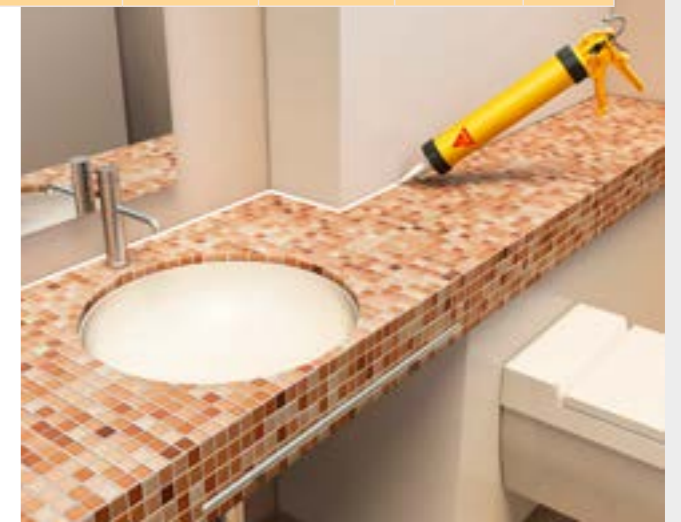
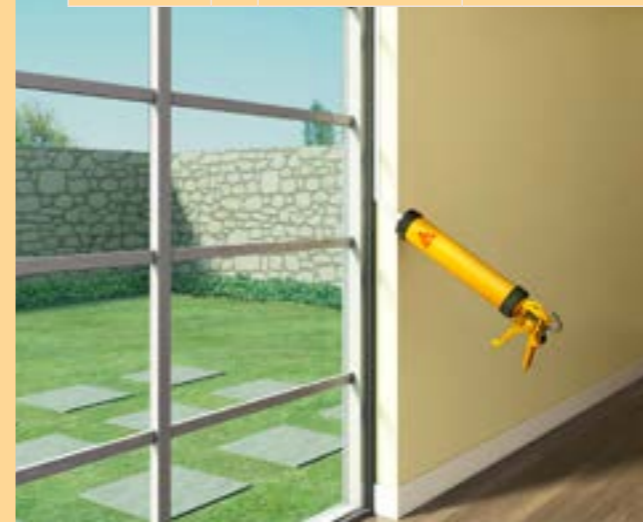

Sikasil® E®

Σφραγιστικό σιλικόνης για υαλοστάσια

ΕΦΑΡΜΟΓΕΣ

- Για εφαρμογές αρμολογήσης και σφράγισης σε μη πορώδη υποστρώματα όπως το γυαλί
- Για εσωτερική και εξωτερική χρήση

ΧΑΡΑΚΤΗΡΙΣΤΙΚΑ

- Μακροπρόθεσμη αντοχή σε μύκητες και άλγη
- Καλή αντοχή σε υπεριώδη ακτινοβολία και καιρικές επιδράσεις
- Πολύ καλή πρόσφυση στα περισσότερα μη πορώδη υποστρώματα
- Κινητικότητα ±20 %
- Χωρίς διαλύτες (σύμφωνα με TRGS 610)
- Υψηλή ελαστικότητα και ευκαμψία

ΚΑΤΑΝΑΛΩΣΗ

1 φύσιγγα ανά 3 τρέχοντα μέτρα αρμού (10 mm x 10 mm)

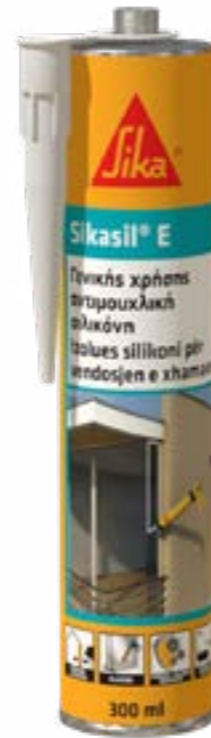

Sikasil® Pool

Σφραγιστικό σιλικόνης για πισίνες και περιοχές με μόνιμη παρουσία νερού

ΕΦΑΡΜΟΓΕΣ

Για σφράγιση αρμών σε:

- Πισίνες στο εσωτερικό τους και περιμετρικά
- Περιοχές με μόνιμη εμβάπτιση σε νερό ή σε περιοχές με παροδική παρουσία νερού, όπως ντουζιέρες σε αθλητικές εγκαταστάσεις, ανάμεσα σε πλακάκια, σκυρόδεμα, γυαλί και μέταλλα

ΧΑΡΑΚΤΗΡΙΣΤΙΚΑ

- Πολύ υψηλή αντοχή σε μόνιμη παρουσία νερού
- Υψηλή αντοχή στο χλώριο
- Εξαιρετικά υψηλή αντοχή στους μύκητες
- Ουδέτερης ωρίμανσης
- Μη διαβρωτική
- Υψηλής ελαστικότητας και ευκαμψίας

ΚΑΤΑΝΑΛΩΣΗ

1 φύσιγγα ανά 3,5 τρέχοντα μέτρα αρμού (10 mm x 8 mm)



ΚΩΔΙΚΟΣ	#	ΠΕΡΙΓΡΑΦΗ	ΣΥΣΚΕΥΑΣΙΑ	ΚΒΤ.	ΠΛΤ.	ΕΛΑΧ.ΠΑΡ.	€	Μ.Τ.
707850		διάφανο	φύσιγγα 300ml	12 τμχ	1152	κιβ.	4,21	τμχ
706600		λευκό	φύσιγγα 300ml	12 τμχ	1152	κιβ.	4,21	τμχ

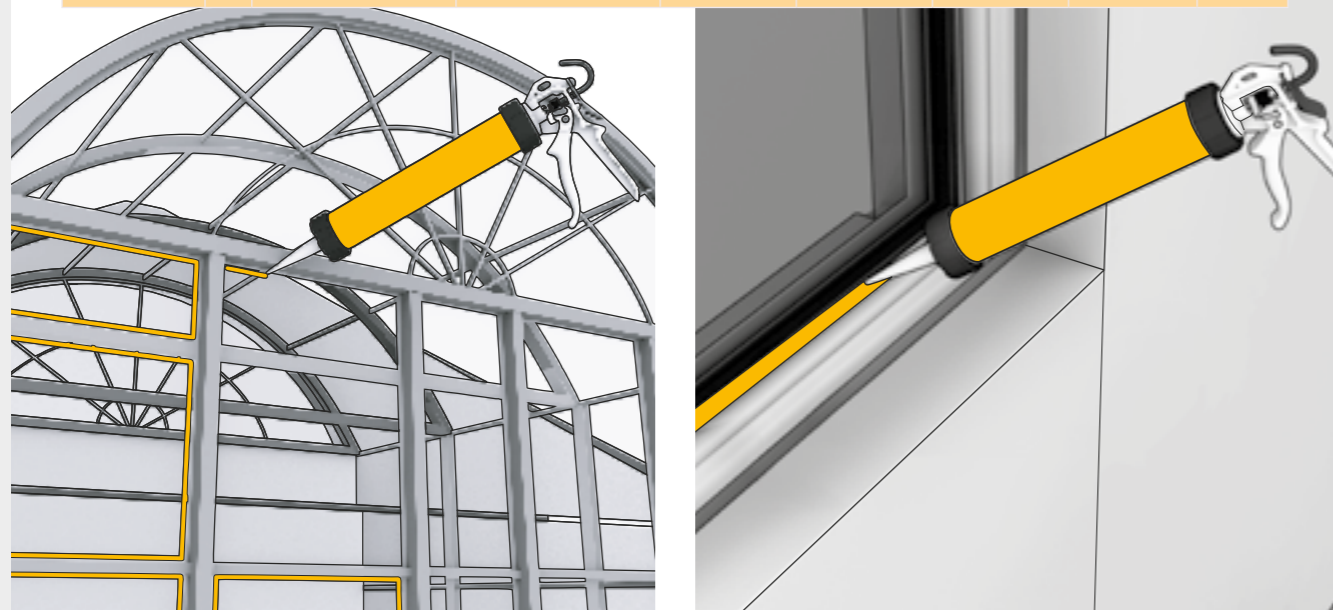

* Υλικά κατόπιν παραγγελίας

* Υλικά κατόπιν παραγγελίας

ΚΩΔΙΚΟΣ	#	ΠΕΡΙΓΡΑΦΗ	ΣΥΣΚΕΥΑΣΙΑ	ΚΒΤ.	ΠΛΤ.	ΕΛΑΧ.ΠΑΡ.	€	Μ.Τ.
162600		διάφανο	φύσιγγα 300ml	12 τμχ	1248	κιβ.	15,49	τμχ

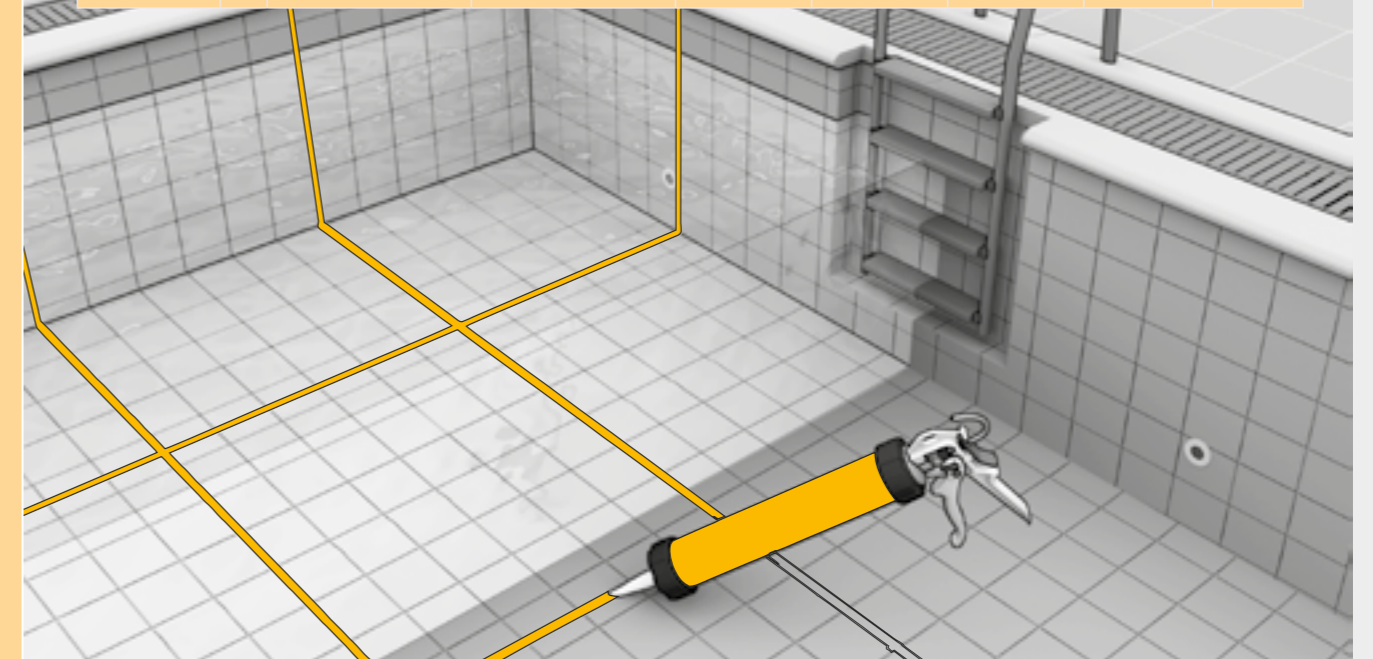

Sikasil® SG-20

Υψηλών αντοχών δομητικό συγκολλητικό σιλικόνης

ΕΦΑΡΜΟΓΕΣ

Για δομητικές εφαρμογές συγκόλλησης όπου υπάρχει απαίτηση υψηλής μηχανικής αντοχής και μόνιμης αντοχής σε υπεριώδη ακτινοβολία.

ΧΑΡΑΚΤΗΡΙΣΤΙΚΑ

- Εξαιρετική αντοχή σε υπεριώδη ακτινοβολία και καιρικές επιδράσεις
- Προσφύεται εξαιρετικά σε γυαλί, μέταλλο, επικαλυμμένα μέταλλα, πλαστικά και ξύλο
- Προδιαγραφόμενο structural glazing προϊόν

ΚΑΤΑΝΑΛΩΣΗ

Για συγκόλληση διαστάσεων 10mm (πλάτος) x 3mm (ύψος) = 20 τρέχοντα μέτρα ανά σωληνάριο



ΚΩΔΙΚΟΣ	#	ΠΕΡΙΓΡΑΦΗ	ΣΥΣΚΕΥΑΣΙΑ	ΚΒΤ.	ΠΛΤ.	ΕΛΑΧ.ΠΑΡ.	€	Μ.Τ.
107627	*	μαύρο	σωληνάριο 600ml	20 τμχ	960	κιβ.	27,22	τμχ

* το προϊόν υπόκειται σε ειδική τιμολογιακή πολιτική



* Γλυκά κατόπιν παραγγελίας

* Γλυκά κατόπιν παραγγελίας

Sika® Primer-3 N

Αστάρι βάσεως διαλύτη για πορώδη υποστρώματα και μέταλλα

ΕΦΑΡΜΟΓΕΣ

Σχεδιασμένο για χρήση με τα προϊόντα των ομάδων Sikaflex®, SikaHyflex®, SikaBond® και Sikasil® επί πορώδων υποστρωμάτων (π.χ. σκυρόδεμα) και μετάλλων.

ΧΑΡΑΚΤΗΡΙΣΤΙΚΑ

- Εύκολο στην εφαρμογή
- Υδατοαπωθητικό
- Σύντομος χρόνος ξήρανσης

ΚΑΤΑΝΑΛΩΣΗ

- Σε πορώδη υποστρώματα (ανά lt):
~5m² / ~250 τρέχοντα μέτρα
- Σε μη πορώδη υποστρώματα (ανά lt):
~8m² / ~400 τρέχοντα μέτρα



ΚΩΔΙΚΟΣ	#	ΠΕΡΙΓΡΑΦΗ	ΣΥΣΚΕΥΑΣΙΑ	ΚΒΤ.	ΠΛΤ.	ΕΛΑΧ.ΠΑΡ.	€	Μ.Τ.
114665		διαφανές	τμχ. 250ml	6 τμχ	1080	κιβ.	15,64	τμχ
122239		διαφανές	τμχ. 1000ml	4 τμχ	384		37,79	τμχ

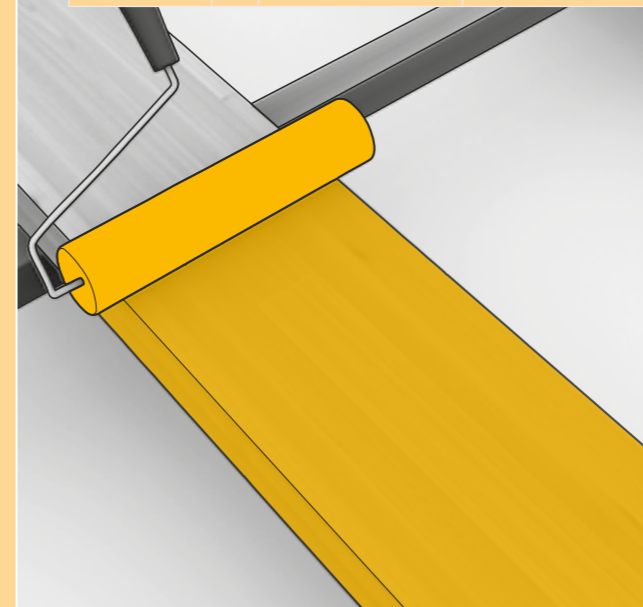

Sika® Primer-215

Αστάρι για πορώδη υποστρώματα και πλαστικά

ΕΦΑΡΜΟΓΕΣ

Για αστάρωμα υποστρωμάτων από πλαστικό, ξύλο και άλλα πορώδη υποστρώματα πριν την εφαρμογή προϊόντων της σειράς Sikaflex®, SikaHyflex® και SikaBond®

ΧΑΡΑΚΤΗΡΙΣΤΙΚΑ

- Εύκολο στην εφαρμογή
- Σύντομος χρόνος ξήρανσης
- Ιδανικό για σκληρά PVC

ΚΑΤΑΝΑΛΩΣΗ

- Σε πορώδη υποστρώματα (ανά lt):
~5m² / ~200 τρέχοντα μέτρα
- Σε μη πορώδη υποστρώματα (ανά lt):
~7m² / ~300 τρέχοντα μέτρα



Joint Backer Rod

Μη απορροφητικό, συμπιέσιμο, γκρι, κλειστών κυψελών, κορδόνι αφρώδους πολυαιθυλενίου για υποστήριξη αρμών

ΕΦΑΡΜΟΓΕΣ

- Σαν υλικό υποστήριξης σφραγίσεων αρμών ψυχρής εφαρμογής προκειμένου να επιτευχθεί το απαιτούμενο βάθος αρμού
- Ως διακοπή σφράγισης, επιτρέποντας στο σφραγιστικό να κινείται προς μία διεύθυνση (συστολή/ διαστολή)
- Ως υλικό υποστήριξης για να καταστεί εφικτό το σωστό φινιρίσμα του σφραγιστικού

ΧΑΡΑΚΤΗΡΙΣΤΙΚΑ

- Γρήγορη και εύκολη εφαρμογή
- Μειώνει την κατανάλωση σφραγιστικού
- Βελτιώνει την απόδοση του σφραγιστικού συνεισφέροντας στη λήψη αρμών σωστών διαστάσεων
- Εύκαμπτο – δεν προκαλεί φυσαλίδες και φουσκάλες στο σφραγιστικό



ΚΩΔΙΚΟΣ	#	ΠΕΡΙΓΡΑΦΗ	ΣΥΣΚΕΥΑΣΙΑ	ΚΒΤ.	ΠΛΤ.	€	Μ.Τ.
1428		διαφανές/υποκίτρινο	τμχ. 250ml	6 τμχ	1080	35,86	τμχ

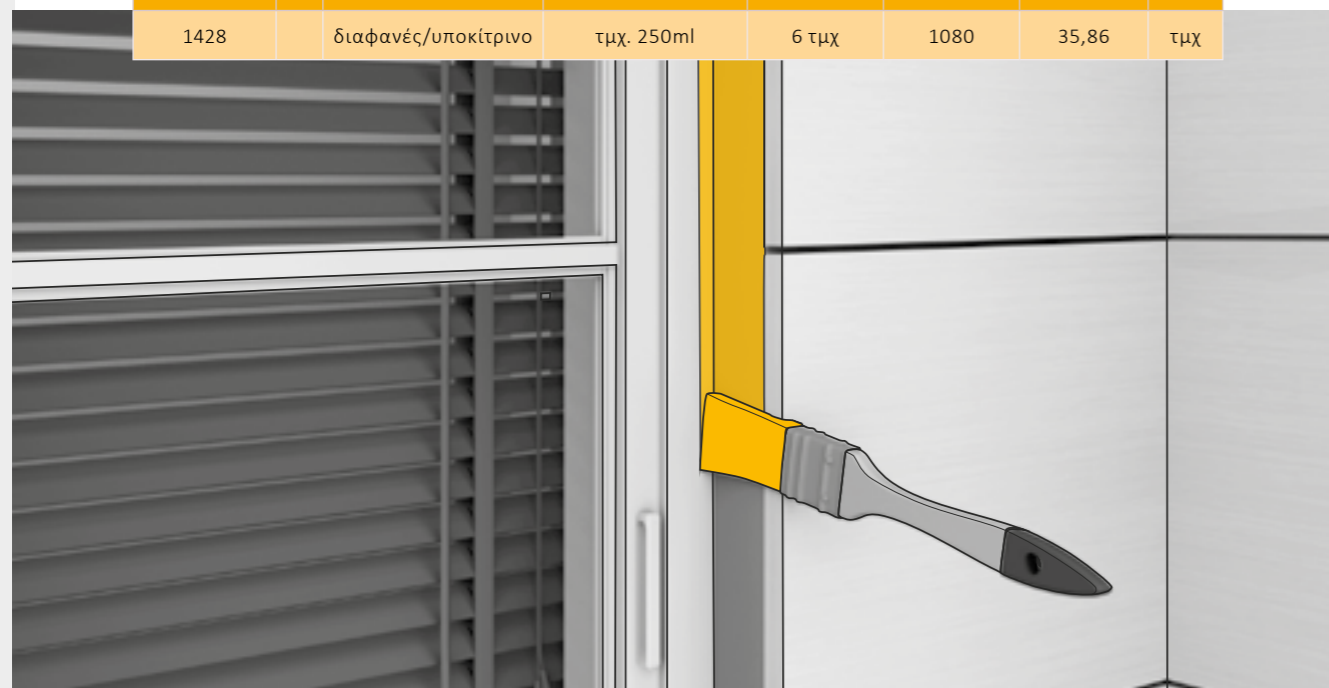

* Υλικά κατόπιν παραγγελίας

* Υλικά κατόπιν παραγγελίας

ΚΩΔΙΚΟΣ	#	ΠΕΡΙΓΡΑΦΗ	ΣΥΣΚΕΥΑΣΙΑ	ΠΛΤ.	ΕΛΑΧ.ΠΑΡ.	€	Μ.Τ.
489399		10mm	ρολό 1150m	12	ρολό	250,51	τμχ
489411		15mm	ρολό 550m	12	ρολό	183,71	τμχ
489412		20mm	ρολό 350m	12	ρολό	177,91	τμχ
489414		30mm	ρολό 160m	12	ρολό	167,31	τμχ



Sika® Expansion Tape-600

Διογκούμενη πληρωτική και στεγανοποιητική ταινία για πόρτες και παράθυρα

ΕΦΑΡΜΟΓΕΣ

- Για σφράγιση αρμών μεταξύ κορνιζών παραθύρων και/ή πορτών και παρακείμενων κατασκευαστικών υλικών, καθώς και για άλλες εφαρμογές σφράγισης στην κατασκευή.
- Σφραγίζει από τον άνεμο, τη σκόνη, το νερό και την κατευθυνόμενη σε σημεία διεισδύσεων βροχή.

ΧΑΡΑΚΤΗΡΙΣΤΙΚΑ

- Δομή που επιτρέπει τη διάχυση υδρατμών
- Ελαστική
- Ηχομονωτική και θερμομονωτική
- Βαφόμενη με τις περισσότερες βαφές διασποράς
- Στεγανή σε οδηγούμενη βροχή (600 Pa)
- Ιδιαίτερα χαμηλών εκπομπών
- Πληροί τις απαιτήσεις των κανονισμών εξοικονόμησης ενέργειας (EnEV) και των οδηγιών RAL



ΚΩΔΙΚΟΣ	#	ΠΕΡΙΓΡΑΦΗ	ΣΥΣΚΕΥΑΣΙΑ	ΚΒΤ.	ΠΛΤ.	ΕΛΑΧ.ΠΑΡ.	€	Μ.Τ.
503451		Sika ExpansionTape-600 15/2-6	ρολό 12μ	20 τμχ	900	ρολό	17,15	τμχ

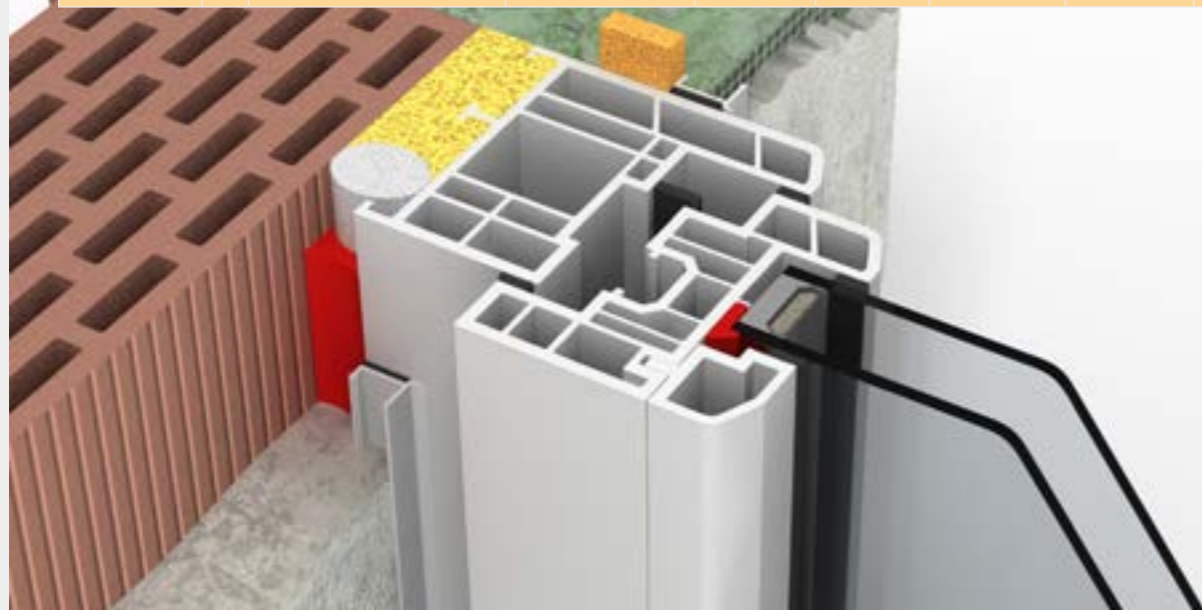

* Υλικά κατόπιν παραγγελίας

* Υλικά κατόπιν παραγγελίας

Sika Boom® P

Διογκούμενος πολυουρεθανικός αφρός ταχείας ωρίμανσης

ΕΦΑΡΜΟΓΕΣ

- Στερέωση και μόνωση πλαισίων θυρών και παραθύρων
- Πλήρωση και σφράγιση κενών, αρμών και κοιλοτήτων
- Πλήρωση διεισδύσεων σε τοίχους
- Μόνωση περιμετρικά ηλεκτρικών πριζών και σωλήνων νερού

ΧΑΡΑΚΤΗΡΙΣΤΙΚΑ

- Εξαιρετική πρόσφυση & ικανότητα πλήρωσης
- Υψηλές θερμομονωτικές και ηχοαπορροφητικές ιδιότητες
- Προσφύεται σχεδόν σε όλα τα κατασκευαστικά υλικά, εκτός από πολυαιθυλένιο, τεφλόν, σιλικόνη και επιφάνειες με λάδια, γράσα, αποκαλυπτικά μέσα κ.τ.λ.
- Ανθεκτικός σε μύκητες, υδατοστεγανός, βαφόμενος
- Ο ώριμος αφρός είναι άκαμπτος και μπορεί να κοπεί, να διαμορφωθεί και να τριφτεί

ΚΑΤΑΝΑΛΩΣΗ

Ένα δοχείο 750 ml αποδίδει μέχρι 45 lt



ΚΩΔΙΚΟΣ	#	ΣΥΣΚΕΥΑΣΙΑ	ΚΒΤ.	ΠΛΤ.	ΕΛΑΧ.ΠΑΡ.	€	Μ.Τ.
750491		τμχ. 300ml	12 τμχ	1.512	κιβ.	4,64	τμχ
595869		τμχ. 750ml	12 τμχ	672	κιβ.	6,64	τμχ



Sika Boom®-520 Low Expansion

Πολυουρεθανικός αφρός ελεγχόμενης διόγκωσης εφαρ-
μοζόμενος με πιστόλι

ΕΦΑΡΜΟΓΕΣ

- Τοποθέτηση και μόνωση πλαισίων πορ-
τών, παραθύρων, σκαλοπατιών
- Στερέωση και στεγανοποίηση κενών, αρ-
μών, κοιλοτήτων, συνδέσεων
- Γεμίματα διεισδύσεων σε τοίχους, γύρω
από αεραγωγούς κλιματισμού
- Μόνωση ηλεκτρικών εξόδων και σωληνώ-
σεων νερού

ΧΑΡΑΚΤΗΡΙΣΤΙΚΑ

- Εύκολο στην εφαρμογή με χρήση πιστο-
λιού Sika® Dispenser
- Ακριβής δοσομέτρηση, χαμηλή κατανάλω-
ση
- Ιδιαίτερος κατάλληλος για αρμούς μικρού
πλάτους
- Διατηρεί την ελαστικότητά του
- Ταχείας ωρίμανσης
- Ιδιαίτερα περιορισμένης δευτερογενούς
διόγκωσης
- Προσφύεται σε όλα τα κατασκευαστικά
υλικά, όπως ξύλο, σκυρόδεμα, μέταλλα,
αλουμίνιο, αεριοσκυρόδεμα, τούβλα
- Εξαιρετική θερμομόνωση
- Ιδιαίτερα αποτελεσματική ηχοαπόσβεση
- Δεν προσβάλλεται από μούχλα, είναι στε-
γανός και βαφόμενος



ΚΑΤΑΝΑΛΩΣΗ

Η κατανάλωση μπορεί να ρυθμιστεί από την
πίεση που θα ασκηθεί στο άκρο της βαλβί-
δας / του προσαρμογέα του πιστολιού Sika®
Dispenser.

ΚΩΔΙΚΟΣ	#	ΣΥΣΚΕΥΑΣΙΑ	ΚΒΤ.	ΠΛΤ.	ΕΛΑΧ.ΠΑΡ.	€	Μ.Τ.
592042		τμχ. 750ml	12 τμχ	672	κιβ.	6,79	τμχ

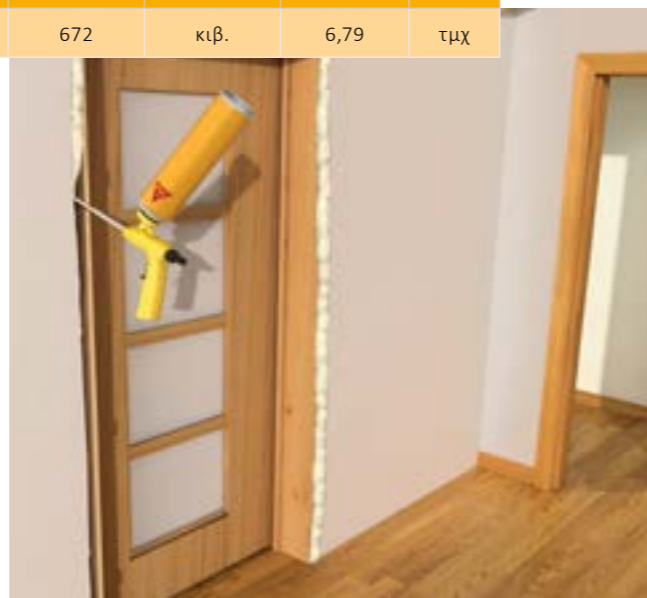
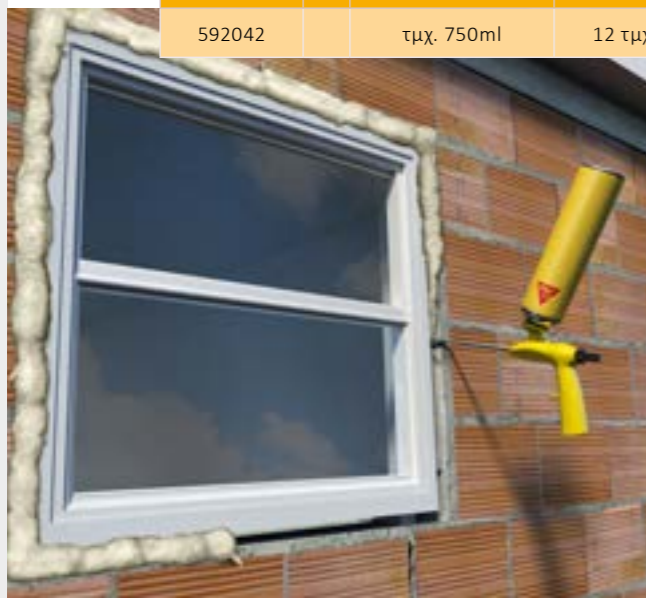

* Υλικά κατόπιν παραγγελίας

* Υλικά κατόπιν παραγγελίας

Sika Boom®-120 Low Expansion

Ελεγχόμενης διόγκωσης αφρός χειρός στερεώσεων και
πλήρωσης

ΕΦΑΡΜΟΓΕΣ

- Για στερεώσεις, σταθεροποίηση, μόνω-
ση και συγκόλληση ξύλινων σκαλοπατιών,
περβαζιών παραθύρων, κ.τ.λ.
- Για πλήρωση αρμών σύνδεσης περιμετρι-
κά κορνιζών παραθύρων και πορτών, μο-
νάδων κλιματισμού, περιβλημάτων ρολών
παραθύρων, κ.τ.λ.
- Για ηχομόνωση και θερμομόνωση
- Για πλήρωση και σφράγιση κενών, αρμών
και κοιλοτήτων
- Για γεμίματα διεισδύσεων σε τοίχους
- Για μόνωση ηλεκτρικών απολήξεων και σω-
ληνώσεων νερού

ΧΑΡΑΚΤΗΡΙΣΤΙΚΑ

- Εύκολη και ακριβής εξαγωγή - χαμηλή κατα-
νάλωση
- Ιδιαίτερος κατάλληλος για αρμούς μικρού
πλάτους
- Εξαιρετική στερέωση και σταθερότητα
- Εξαιρετική πρόσφυση, ικανότητα πλήρωσης,
υψηλή θερμική απόδοση και ηχομόνωση
- Ιδιαίτερα περιορισμένη δευτερογενής διό-
γκωση
- Προσφύεται σε όλα τα κατασκευαστικά υλι-
κά, όπως ξύλο, σκυρόδεμα, μέταλλα, αλουμί-
νιο, αεριοσκυρόδεμα, τούβλα
- Ο αφρός που έχει ωριμάσει σκληραίνει και



μπορεί να κοπεί, να διαμορφωθεί και να τρι-
φτεί

ΚΑΤΑΝΑΛΩΣΗ

Ένα δοχείο 750 ml αποδίδει μέχρι 45 lt

ΚΩΔΙΚΟΣ	#	ΣΥΣΚΕΥΑΣΙΑ	ΚΒΤ.	ΠΛΤ.	ΕΛΑΧ.ΠΑΡ.	€	Μ.Τ.
620395		750ml	12τμχ	672	12	7,44	τμχ

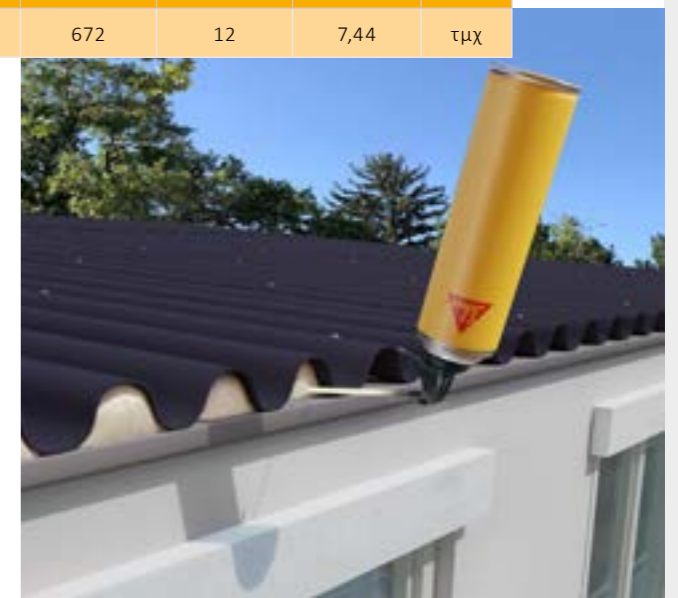

Sika Boom®-420 Fire

Πυράντοχος, διογκούμενος πολυουρεθανικός αφρός



ΕΦΑΡΜΟΓΕΣ

- Αποκαθιστά την πυραντίσταση δαπέδου ή τοίχου που διατρέχονται από γραμμικές σφραγίσεις
- Κατάλληλος μόνο για εσωτερική εφαρμογή

ΧΑΡΑΚΤΗΡΙΣΤΙΚΑ

- Πυραντίσταση έως και 180 λεπτά σύμφωνα με EN 1366-4
- Δυνατότητα εφαρμογής είτε με πιστόλι, είτε με ακροφύσιο
- 1-συστατικού, έτοιμος για χρήση
- Με βαλβίδα ασφαλείας για παρατεταμένη διάρκεια ζωής
- Ο ώριμος αφρός μπορεί να κοπεί και να τριφτεί

ΚΑΤΑΝΑΛΩΣΗ

Ένα δοχείο 750 ml αποδίδει μέχρι ~44 lt με πιστόλι ή ~30 lt με ακροφύσιο lt



ΚΩΔΙΚΟΣ	#	ΣΥΣΚΕΥΑΣΙΑ	ΚΒΤ.	ΠΛΤ.	ΕΛΑΧ.ΠΑΡ.	€	Μ.Τ.
622196		750ml	12τμχ	720	κιβ.	19,22	τμχ



* Υλικά κατόπιν παραγγελίας

* Υλικά κατόπιν παραγγελίας

Sika Boom®-521 FoamFix

Πολυουρεθανικός αφρός ταχείας ωρίμανσης & περιορισμένης διόγκωσης, εφαρμοζόμενος με πιστόλι για επικόλληση θερμομονωτικών πλακών, γυψοσανίδων, για γεμίματα αρμών & προσαρμογές

ΕΦΑΡΜΟΓΕΣ

Κατάλληλος για επικόλληση των ακόλουθων υλικών:

- Γυψοσανίδες
- Πλάκες εξηλασμένης πολυστερίνης (XPS)
- Stygofam – Πλάκες διογκωμένης πολυστερίνης (EPS)
- Ξύλινες ινοσανίδες
- Πλάκες φελλού
- Σανίδες πολυουρεθάνης/πολυισοκυανουρίας (PUR/PIR)

Επίσης χρησιμοποιείται για:

- Τοποθέτηση θερμομονωτικών πάνελ και πλήρωση δημιουργούμενων κενών κατά την εφαρμογή της κόλλας
- Συγκόλληση ξύλινων δομικών υλικών σε σκυρόδεμα, μέταλλα, κ.τ.λ.
- Όλους τους τύπους εφαρμογών που απαιτούν πολυουρεθανικό αφρό με περιορισμένη διόγκωση
- Τοποθέτηση και απομόνωση πλαισίων παραθύρων και θυρών

ΧΑΡΑΚΤΗΡΙΣΤΙΚΑ

- Ένα δοχείο μπορεί να συγκολλήσει θερμομονωτικές πλάκες συνολικής επιφάνειας έως και 14 m².
- Καλή πρόσφυση σε σκυρόδεμα, ξύλο, τουβλοδομές, σοβά, μέταλλα και PVC
- Ταχείας ωρίμανσης
- Καλή εφελκυστική αντοχή
- Δυνατότητα χρήσης σε εσωτερικές και εξωτερικές εφαρμογές, σε οριζόντιες και κατακόρυφες επιφάνειες
- Άμεση πρόσφυση και δυνατότητα χρήσης των πανέλων εντός 2 ωρών από την προσαρμογή τους

- Ιδιαίτερα οικονομικός.
- Ελάχιστη δευτερογενής διόγκωση κατά την περίοδο ωρίμανσης
- Ελαφρύ υλικό σε σύγκριση με σοβά και άλλα εναλλακτικά υλικά που χρησιμοποιούνται σε συστήματα θερμομόνωσης

ΚΑΤΑΝΑΛΩΣΗ

- ~ 14 m² για προσαρμογή θερμομονωτικών πλακών EPS/XPS
- ~ 40 m για εφαρμογή σε κορδόνι σε επιφάνεια 30x30m



ΚΩΔΙΚΟΣ	#	ΣΥΣΚΕΥΑΣΙΑ	ΚΒΤ.	ΠΛΤ.	ΕΛΑΧ.ΠΑΡ.	€	Μ.Τ.
592039		τμχ. 800ml	12 τμχ	672	κιβ.	9,53	τμχ

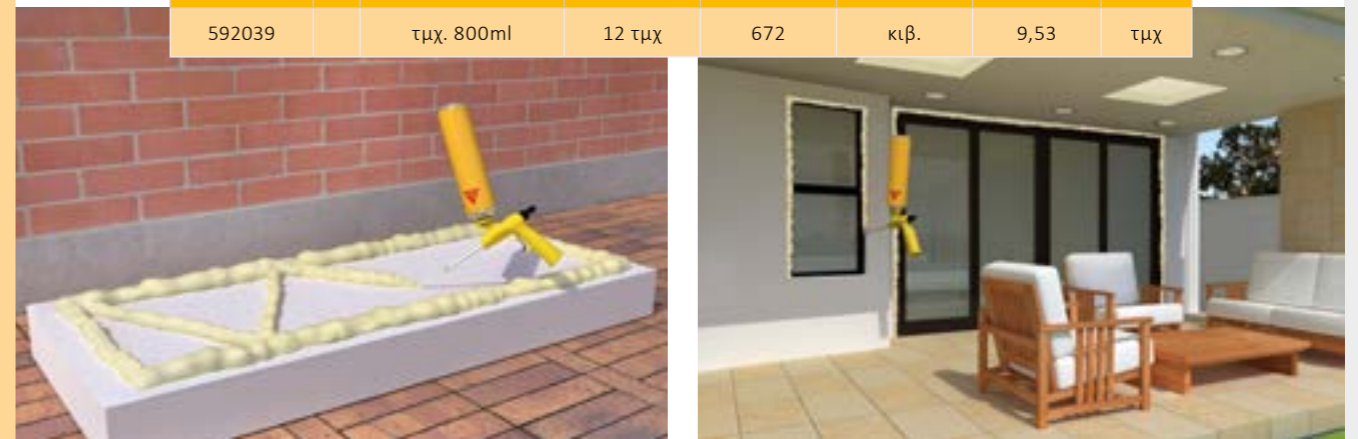

Sika Boom®-108 Foam Cleaner

Καθαριστικό πιστολιού για αφρούς Sika Boom®

ΕΦΑΡΜΟΓΕΣ

- Αφαιρεί υπολείμματα αφρού SikaBoom® από τον εξοπλισμό εφαρμογής μετά τη χρήση
- Αφαιρεί νωπά και μη ωριμασμένα υπολείμματα αφρού πολυουρεθάνης από τον εξοπλισμό και άλλες επιφάνειες και καθαρίζει λερωμένες με αφρό επιφάνειες

ΧΑΡΑΚΤΗΡΙΣΤΙΚΑ

- Αποτελεσματικό καθαριστικό για υπολείμματα αφρού SikaBoom® που δεν έχουν ακόμη σκληρυνθεί
- Εξαιρετικό καθαριστικό για πιστόλια εφαρμογής αφρών SikaBoom® και άλλα πιστόλια εφαρμογής πολυουρεθανικού αφρού
- Ενσωματωμένη βαλβίδα για εφαρμογή ακριβείας



ΚΩΔΙΚΟΣ	#	ΣΥΣΚΕΥΑΣΙΑ	ΚΒΤ.	ΠΛΤ.	ΕΛΑΧ.ΠΑΡ.	€	Μ.Τ.
766133		δοχείο 500ml	12 τμχ	1.344	κιβ.	4,52	τμχ

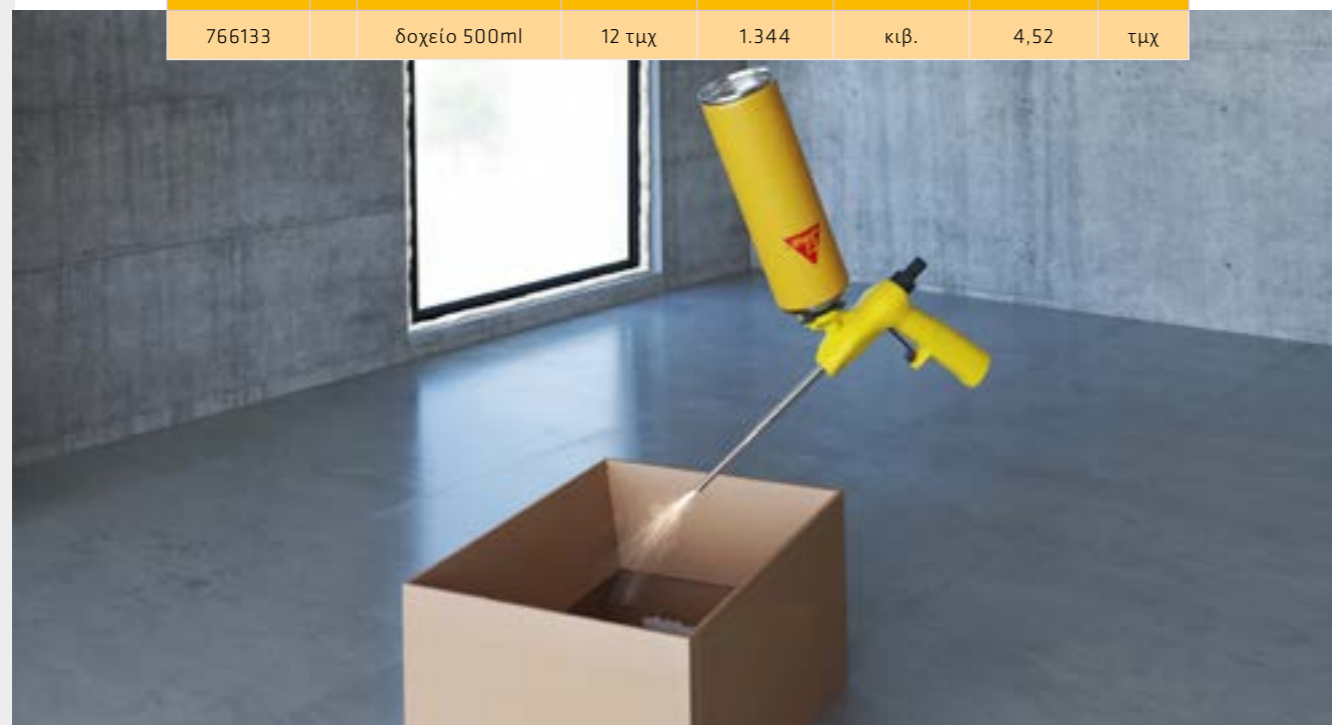

* Υλικά κατόπιν παραγγελίας

* Υλικά κατόπιν παραγγελίας

Συστήματα παθητικής πυροπροστασίας

1

Sikacryl®-625 Fire

Πυράντοχη βαφή για τη σανίδα SikaSeal®-626 Fire Board

2

SikaSeal®-626 Fire Board

Πυράντοχη σανίδα με ειδική προστατευτική επίστρωση

3

SikaSeal®-629 Fire Wrap

Πυράντοχη προστατευτική ταινία για σωλήνες σε συσκευασία ρολού

ΚΩΔ.	#	ΠΡΟΪΟΝ	ΠΕΡΙΓΡΑΦΗ	ΣΥΣΚΕΥΑΣΙΑ	ΚΒΤ.	ΠΛΤ.	ΕΛΑΧ. ΠΑΡ.	€	Μ.Τ.
696866		Sikacryl®-625 Fire+	λευκό	δοχείο 3lt		96		58,32	τμχ
691793		SikaSeal®-626 Fire Board +	1200 x 600 x 50mm	μεμονωμένα τυλιγμένες πλάκες		32		85,99	τμχ
698158		SikaSeal®-629 Fire Wrap +	2mm x 40mm x 25m	ρολό 25m		96		412,76	τμχ
672023	*	Sika® BackerRod Fire	12mm	ρολό 50m	1 ρολό	24	1 ρολό	158,26	τμχ
672022	*	Sika® BackerRod Fire	15mm	ρολό 50m	1 ρολό	24	1 ρολό	197,83	τμχ
580974	*	Sika® BackerRod Fire	20mm	ρολό 30m	1 ρολό	24	1 ρολό	220,21	τμχ
672025	*	Sika® BackerRod Fire	30mm	ρολό 30m	1 ρολό	18	1 ρολό	273,43	τμχ
580980	*	Sika® BackerRod Fire	40mm	ρολό 30m	1 ρολό	8	1 ρολό	354,07	τμχ
580982	*	Sika® BackerRod Fire	50mm	ρολό 25m	1 ρολό	6	1 ρολό	410,75	τμχ
672028	*	Sika® BackerRod Fire	60mm	ρολό 25m	1 ρολό	4	1 ρολό	517,70	τμχ





ΕΠΙΣΚΕΥΗ & ΠΡΟΣΤΑΣΙΑ

Η SIKA ΠΡΟΣΦΕΡΕΙ ολοκληρωμένα συστήματα επισκευής και προστασίας για κάθε τύπο κατασκευής. Η προϊοντική σειρά περιλαμβάνει επισκευαστικά κονιάματα **πιστοποιημένα** κατά EN 1504, ιδανικά για **αποκατάσταση** φθαρμένων δομικών στοιχείων, καθώς και **προστατευτικές επιστρώσεις** υψηλής απόδοσης για έργα κτιριακά, υποδομών και βιομηχανικών εγκαταστάσεων.

- | | | | |
|--|------------|------------------------------------|------------|
| ■ Sika MonoTop®-100 Fire Resistant (Υψηλών θερμοκρασιών) | 136 | ■ Sikagard®-790 All-in-One Protect | 161 |
| ■ Sika MonoTop®-111 AntiCorrosion (Αντιδιαβρωτικό) | 137 | ■ Sikagard®-905 W | 162 |
| ■ Sika MonoTop®-1010 | 138 | ■ Sikagard®-907 W | 163 |
| ■ SikaTop® Armatec®-110 EpoCem® | 139 | ■ SikaColor®-500 W Primer | 164 |
| ■ Sika® FerroGard®-903 Plus | 140 | ■ SikaColor®-670 W | 165 |
| ■ Sika® FerroGard® Anodes | 141 | ■ Sikagard®-552 W Aquaprimer | 166 |
| ■ Sika MonoTop®-112 MultiUse Repair (Επισκευαστικό) | 142 | ■ Sikagard®-550 W Elastic | 167 |
| ■ SikaRep®-200 Multi | 143 | ■ Sikagard®-680 S Betoncolor | 168 |
| ■ SikaRep®-300 Classic | 144 | ■ Sikagard®-140 Pool | 169 |
| ■ SikaRep®-400 Extra | 145 | ■ Sikagard®-160 MP | 170 |
| ■ Sika MonoTop® Dynamic HP | 146 | ■ Sikagard®-63 N | 171 |
| ■ Sika MonoTop®-627 HP | 147 | ■ SikaCor®-146 DW | 172 |
| ■ Sika MonoTop®-4012 | 148 | ■ Sikagard® Wallcoat N | 173 |
| ■ Sika MonoTop®-4200 Multi Flow | 149 | | |
| ■ Sikagard®-720 EpoCem® | 150 | | |
| ■ SikaEmaco® T 1400 FR | 151 | | |
| ■ Sika MonoTop®-723 Finiro | 152 | | |
| ■ Sika MonoTop®-2010 Cosmetic Cream | 153 | | |
| ■ Sika MonoTop®-634 HP | 154 | | |
| ■ Sika® Patch-5 Rapid | 155 | | |
| ■ SikaMur® InjectoCream-100 | 156 | | |
| ■ SikaMur®-1000 SP | 157 | | |
| ■ SikaMur® Finish | 157 | | |
| ■ Sikagard®-703 W | 158 | | |
| ■ Sikagard®-700 S | 159 | | |
| ■ Sikagard®-730 Concrete Protect Plus | 160 | | |

Sika MonoTop®-100 Fire Resistant (Υψηλών θερμοκρασιών)

Πυρίμαχο κονίαμα

ΕΦΑΡΜΟΓΕΣ

- Κατασκευή και επισκευή στοιχείων που υποβάλλονται σε συνθήκες έντονης θερμότητας, όπως ψησταριές, τζάκια, φούρνοι, κ.ά.
- Ειδικά σχεδιασμένο τόσο για τοποθέτηση και αρμολόγηση μεταξύ πυρίμαχων κεραμικών, τιμεντένιων μπλοκ, πλακιδίων terracota που λειτουργούν σε συνθήκες υψηλής θερμοκρασίας
- Ως κονίαμα φινιρίσματος σε περιβάλλον που αναπτύσσονται υψηλές θερμοκρασίες λειτουργίας

ΧΑΡΑΚΤΗΡΙΣΤΙΚΑ

- Υψηλή θερμική αντοχή, έως τους 750°C
- Ταχεία ανάληψη αντοχών
- Εύκολο στην ανάμειξη
- Εύκολο στην εφαρμογή

ΚΑΤΑΝΑΛΩΣΗ~1,8kg σκόνης/m²/mm πάχους στρώσης

ΚΩΔΙΚΟΣ	#	ΠΕΡΙΓΡΑΦΗ	ΣΥΣΚΕΥΑΣΙΑ	ΚΒΤ.	ΠΛΤ.	ΕΛΑΧ.ΠΑΡ.	€	Μ.Τ.
530113		σκόνη, γκρι	τμχ. 5kg	4 τμχ	128	κιβ.	10,83	τμχ



* Υλικά κατόπιν παραγγελίας

* Υλικά κατόπιν παραγγελίας

Sika MonoTop®-111 AntiCorrosion (Αντιδιαβρωτικό)

Αντιδιαβρωτική προστασία χαλύβδινου οπλισμού και γέφυρα πρόσφυσης

**ΕΦΑΡΜΟΓΕΣ**

- Αντιδιαβρωτική προστασία πριν από εργασίες επισκευών
- Γέφυρα πρόσφυσης σε επιφάνειες σκυροδέματος και κονιαμάτων

ΧΑΡΑΚΤΗΡΙΣΤΙΚΑ

- Ανάμειξη μόνο με νερό
- Εύκολος τρόπος εφαρμογής
- Εξαιρετική πρόσφυση σε σκυρόδεμα, κονιάματα και χάλυβα
- Υψηλή προστασία έναντι διείσδυσης νερού και χλωριδίων
- Υψηλής μηχανικής αντοχής
- Εφαρμόσιμο με βούρτσα ή ψεκασμό

ΚΑΤΑΝΑΛΩΣΗ

- Αντιδιαβρωτική προστασία: ~1,7kg σκόνης/m²/mm πάχους στρώσης
- Γέφυρα πρόσφυσης: ~1,5-2,0kg σκόνης/m²/mm πάχους στρώσης



ΚΩΔΙΚΟΣ	#	ΠΕΡΙΓΡΑΦΗ	ΣΥΣΚΕΥΑΣΙΑ	ΚΒΤ.	ΠΛΤ.	ΕΛΑΧ.ΠΑΡ.	€	Μ.Τ.
533445		σκόνη, γκρι	τμχ. 2kg	10 τμχ	300	κιβ.	10,74	τμχ



Sika MonoTop® -1010

Γέφυρα πρόσφυσης και αντιδιαβρωτική προστασία χαλύβδινου οπλισμού

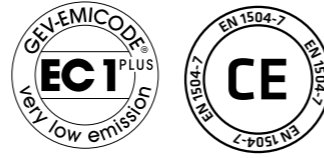

ΕΦΑΡΜΟΓΕΣ

- Κατάλληλο για τον έλεγχο των περιοχών ανόδου
- Κατάλληλο ως γέφυρα πρόσφυσης σε σκυρόδεμα και κονιάματα
- Κατάλληλο σε επισκευές σκυροδέματος ως αντιδιαβρωτική προστασία οπλισμού

ΧΑΡΑΚΤΗΡΙΣΤΙΚΑ

- Εύκολο στην ανάμειξη, χρειάζεται μόνο προσθήκη νερού
- Εύκολο στην εφαρμογή
- Εξαιρετική πρόσφυση σε σκυρόδεμα και χάλυβα
- Καλή αντοχή έναντι διείσδυσης νερού και χλωριόντων
- Καλές μηχανικές αντοχές
- Εφαρμόζεται με βούρτσα ή αντλία εκτόξευσης

ΚΑΤΑΝΑΛΩΣΗ

- Αντιδιαβρωτική προστασία: ~2,0kg σκόνης/m²/mm πάχους στρώσης (κατ' ελάχιστο σε 2 στρώσεις)
- Γέφυρα πρόσφυσης: ~1,5 – 2,0kg σκόνης/m²/mm πάχους στρώσης



ΚΩΔΙΚΟΣ	#	ΠΡΟΪΟΝ	ΠΕΡΙΓΡΑΦΗ	ΣΥΣΚΕΥΑΣΙΑ	ΠΛΤ.	€	Μ.Τ.
785613		Sika MonoTop®-1010 ES	σκόνη, γκρι	δοχείο 4kg	384	3,90	kg
626202		Sika MonoTop®-1010	σκόνη, γκρι	σακί 25kg	1.000	2,37	kg

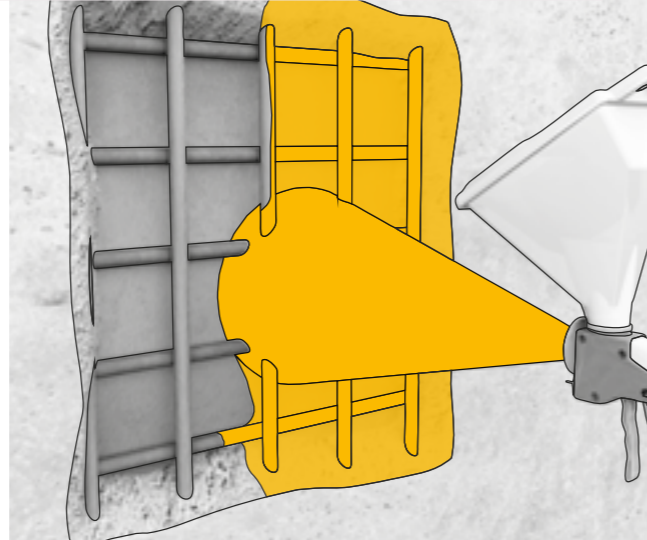
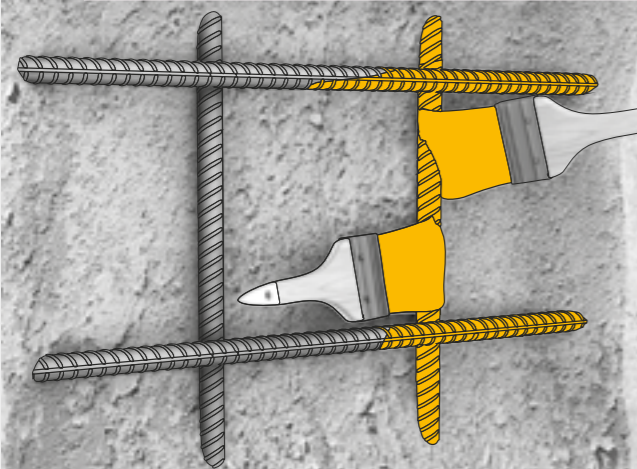

* Γλυκά κατόπιν παραγγελίας

* Γλυκά κατόπιν παραγγελίας

SikaTop® Armatec® -110 EpoCem®

Γέφυρα πρόσφυσης και αντιδιαβρωτική προστασία χαλύβδινου οπλισμού



ΕΦΑΡΜΟΓΕΣ

- Κατάλληλο για τον έλεγχο των περιοχών ανόδου
- Κατάλληλο ως γέφυρα πρόσφυσης σε σκυρόδεμα και κονιάματα
- Κατάλληλο σε επισκευές σκυροδέματος ως αντιδιαβρωτική προστασία οπλισμού

ΧΑΡΑΚΤΗΡΙΣΤΙΚΑ

- Βάσης τεχνολογίας EpoCem® - βελτιωμένη γέφυρα πρόσφυσης
- Μεγαλύτερος χρόνος εργασιμότητας στην περίπτωση εφαρμογής επισκευαστικών κονιαμάτων
- Εξαιρετική πρόσφυση σε σκυρόδεμα και χάλυβα
- Περιέχει αναστολείς διάβρωσης
- Πιστοποιημένο για εφαρμογές υπό δυναμικά φορτία
- Καλή αντίσταση έναντι διείσδυσης νερού και χλωριόντων
- Υψηλή διατμητική αντοχή
- Μεγάλος χρόνος εργασιμότητας
- Εύκολο στην ανάμειξη
- Εφαρμόζεται με βούρτσα ή αντλία εκτόξευσης

ΚΑΤΑΝΑΛΩΣΗ

- Αντιδιαβρωτική προστασία: ~2,0kg/m² / mm πάχους στρώσης



- Γέφυρα πρόσφυσης: >1,5 – 2,0kg/m²/mm πάχους στρώσης

ΚΩΔΙΚΟΣ	#	ΠΕΡΙΓΡΑΦΗ	ΣΥΣΚΕΥΑΣΙΑ	ΠΛΤ.	€	Μ.Τ.
92355			σετ 4kg, Συστ. (A+B+C)	384	9,38	kg
			σετ 20kg, Συστ.(A+B+C)		6,87	kg
566040			δοχείο 1,14kg, Συστ. A	601,92	14,63	kg
1341		υγρό, άχρωμο	δοχείο 2,86kg, Συστ. B	411,84	11,01	kg
6916		σκόνη, σκούρα γκρι	σακί 16kg, Συστ. C	800	5,58	kg

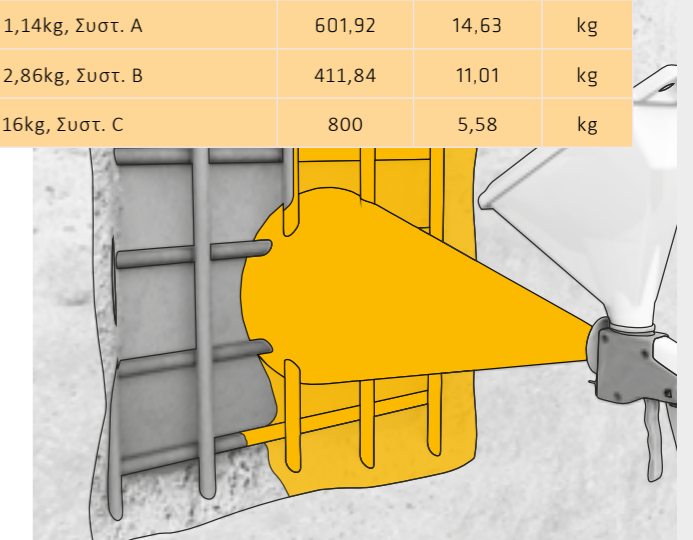
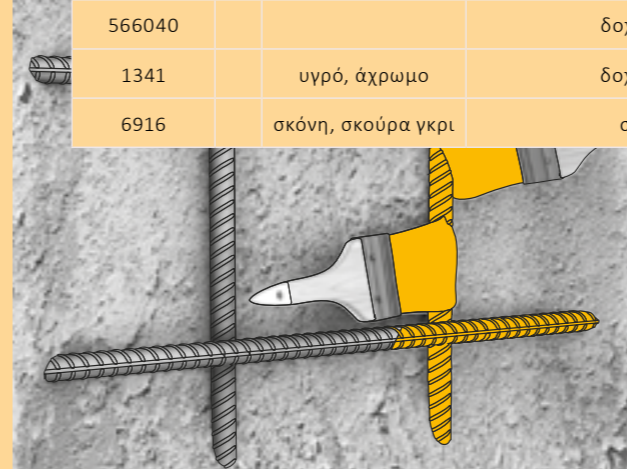

Sika® FerroGard®-903 Plus

Αναστολέας διάβρωσης χάλυβα κατασκευών οπλισμένου σκυροδέματος διά εμποτισμού (βελτιωμένης δράσης)

ΕΦΑΡΜΟΓΕΣ

- Για την αντιδιαβρωτική προστασία του χαλύβδινου οπλισμού υπογείων και υπέργειων κατασκευών οπλισμένου σκυροδέματος
- Για την επισκευή και συντήρηση κατασκευών οπλισμένου σκυροδέματος (χωρίς εμφανή συμπτώματα βλάβης), όπου ο χαλύβδινος οπλισμός διαβρώνεται ή διατρέχει κίνδυνο διάβρωσης λόγω των επιδράσεων του φαινομένου της ενανθρακώσεως ή της προσβολής χλωριόντων
- Ιδιαίτερα χρήσιμο για την παράταση του χρόνου ζωής κατασκευών σκυροδέματος με επιφάνειες υψηλής αισθητικής αξίας (εμφανή σκυροδέματα, ιστορικού ενδιαφέροντος κατασκευές)



ΧΑΡΑΚΤΗΡΙΣΤΙΚΑ

- Δεν αλλοιώνει την εμφάνιση της κατασκευής σκυροδέματος
- Δε μεταβάλλει την ικανότητα διαχύσεως των υδρατμών
- Μακράς διάρκειας προστασία και ανθεκτικότητα
- Εφαρμόσιμο σε επιφάνεια υφιστάμενων επισκευών για προληπτική δράση έναντι του φαινομένου της άρχουσας ανόδου
- Διπλή δράση προστασίας - τόσο της καθόδου όσο και της ανόδου - του χαλύβδινου οπλισμού
- Εφαρμόζεται σε περιπτώσεις που άλλες επισκευαστικές/προληπτικές μέθοδοι προστασίας δεν είναι εφικτό να εφαρμοστούν

- Οικονομική βελτίωση της αποδοτικότητας της διάρκειας ζωής των κατασκευών οπλισμένου σκυροδέματος
- Εύκολη, οικονομική εφαρμογή, ανανεώσιμη
- Χρησιμοποιείται ως μέρος ενός απλού και αποτελεσματικού συστήματος επισκευής και προστασίας

ΚΑΤΑΝΑΛΩΣΗ

~0,50kg/m²

ΚΩΔΙΚΟΣ	#	ΠΕΡΙΓΡΑΦΗ	ΣΥΣΚΕΥΑΣΙΑ	ΚΒΤ.	ΠΛΤ.	ΕΛΑΧ.ΠΑΡ.	€	Μ.Τ.
513527		υγρό, διαφανές	δοχείο 5kg		450		6,80	kg
513526		υγρό, διαφανές	δοχείο 20kg		600		6,09	kg

Sika® FerroGard® Anodes

Θυσιαζόμενα ανόδια για άμεσο περιορισμό και έλεγχο της διάβρωσης οπλισμένου σκυροδέματος

ΕΦΑΡΜΟΓΕΣ

- Απευθείας προστασία του χάλυβα από τη διάβρωση
- Αποτροπή της διάβρωσης σε ενανθρακωμένο σκυρόδεμα προσβεβλημένο από χλωριόντα
- Ειδικά για κατασκευές από οπλισμένο σκυρόδεμα, όπως γέφυρες, χώροι στάθμευσης αυτοκινήτων, παράκτιες & βιομηχανικές κατασκευές και πολυώροφα κτίρια
- Προστασία σε παράκτιες κατασκευές οπλισμένου σκυροδέματος, τόσο εντός όσο και πάνω από την παλιρροιακή ζώνη

ΧΑΡΑΚΤΗΡΙΣΤΙΚΑ

- Τα θυσιαζόμενα ανόδια Sika® FerroGard® Anodes διαβρώνονται αντί του δομικού χάλυβα, προσφέροντας προστασία από περαιτέρω βλάβη λόγω διάβρωσης
- Χωρίς μακροπρόθεσμα έξοδα συντήρησης
- Ενίσχυση της παθητικής προστασίας του οπλισμού
- Ταχεία τοποθέτηση - χωρίς απαίτηση επιπλέον θραύσης τμημάτων σκυροδέματος
- Η απόδοση μπορεί να ελέγχεται
- Οικονομικά αποδοτική λύση ελέγχου της διάβρωσης
- Η σειρά Sika® FerroGard®-500 Patch είναι κατάλληλη για τοπικές εφαρμογές σε οπλισμένο σκυρόδεμα.



- Η σειρά Sika® FerroGard®-400 Patch CC προορίζεται για καθολική προστασία και έλεγχο διάβρωσης (CC=Corrosion Control) μέσω σύνδεσης όλων των ανόδων με τον οπλισμό

ΚΩΔΙΚΟΣ	#	ΠΕΡΙΓΡΑΦΗ	ΠΕΡΙΓΡΑΦΗ	ΚΒΤ.	ΕΛΑΧ. ΠΑΡ.	€	Μ.Τ.
677700		Sika® FerroGard®-415 Patch CC	Θυσιαζόμενη άνοδος ψευδαργύρου με δυνατότητα ελέγχου διάβρωσης μάζας:120g	25 τμχ	κιβ.	1.361,28	κιβ.
677701		Sika® FerroGard®-410 Patch CC	Θυσιαζόμενη άνοδος ψευδαργύρου με δυνατότητα ελέγχου διάβρωσης μάζας:65g	25 τμχ	κιβ.	1.167,55	κιβ.
677689		Sika® FerroGard®-515 Patch	Θυσιαζόμενη άνοδος ψευδαργύρου για τοπική επισκευή μάζας:120g	25 τμχ	κιβ.	1.288,33	κιβ.
480545	*	Sika® FerroGard®-500 Crete	Ειδικό κόνιαμα εγκιβωτισμού για πλήρη ενθυλάκωση των ανοδίων SikaFerroGard-400s Patch CC & SikaFerroGard-500s Patch)	25 τμχ	κιβ.	20,30	τμχ

Στην τιμή συμπεριλαμβάνονται και όλα τα παρελκόμενα τοποθέτησης του κάθε ανοδίου ανάλογα με τον τύπο του

* Υλικά κατόπιν παραγγελίας

* Υλικά κατόπιν παραγγελίας

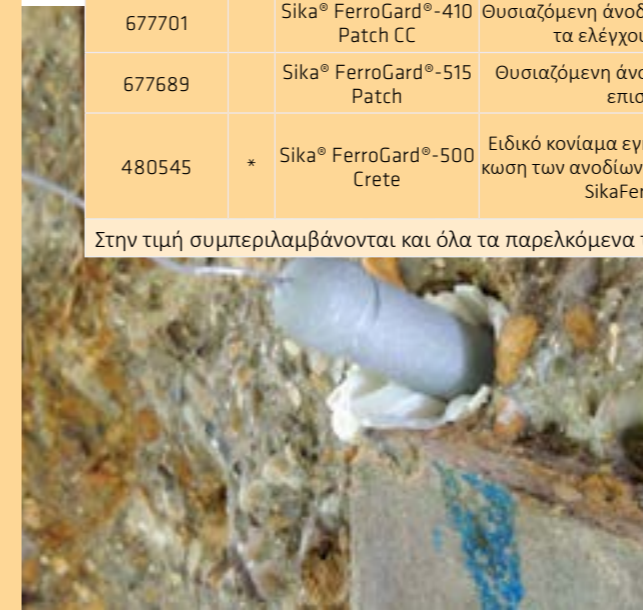

Sika MonoTop®-112 MultiUse Repair (Επισκευαστικό)

1-Συστατικό επισκευαστικό κονίαμα τσιμεντοειδούς βάσης, δομητικών και μη εφαρμογών



ΕΦΑΡΜΟΓΕΣ

- Αποκατάσταση και επισκευή στοιχείων σκυροδέματος (κολώνες, δοκοί, πλάκες, άκρες μπαλκονιών)
- Εξομάλυνση κατεστραμμένων περιοχών σε κατακόρυφες και οριζόντιες επιφάνειες
- Πλήρωση κενών, φωλιών, πόρων και μικρών ατελειών σε γωνίες και ακμές

ΧΑΡΑΚΤΗΡΙΣΤΙΚΑ

- Εύκολο στην εφαρμογή, ακόμη και σε εφαρμογές οροφής
- Εύκολο στην ανάμειξη, απλά προστίθεται νερό
- Καλές μηχανικές αντοχές
- Καλή πρόσφυση στα περισσότερα κοινά κατασκευαστικά υλικά, όπως σκυρόδεμα, πέτρα, τούβλα, χάλυβα

ΚΑΤΑΝΑΛΩΣΗ

~1,8kg σκόνης/m²/mm πάχους στρώσης



ΚΩΔΙΚΟΣ	#	ΠΕΡΙΓΡΑΦΗ	ΣΥΣΚΕΥΑΣΙΑ	ΚΒΤ.	ΠΛΤ.	ΕΛΑΧ.ΠΑΡ.	€	Μ.Τ.
533449		σκόνη, γκρι	τμχ. 5kg	4 τμχ	120	κιβ.	9,63	τμχ



* Υλικά κατόπιν παραγγελίας

SikaRep®-200 Multi & SikaRep-200 Multi White

Πολλαπλών χρήσεων, τσιμεντοειδούς βάσης κονίαμα για επισκευή, πλήρωση & επίχριση τοιχοποιίας και για μη δομητικές επισκευές σκυροδέματος



ΕΦΑΡΜΟΓΕΣ

- Για επισκευή, πλήρωση και επίχριση τοιχοποιίας (τουβλοδομές, λιθοδομές)
- Για μη δομητικές επισκευές σκυροδέματος
- Αποκατάσταση σκυροδέματος και διατομής αποδιοργανωμένων περιοχών στοιχείων σκυροδέματος, σε κατακόρυφες και οριζόντιες επιφάνειες
- Γεμίσματα φωλιών, πόρων, μικρών ατελειών σε γωνίες και ακμές, δημιουργία και φινίρισμα αρμών και επικαλύψεων

ΧΑΡΑΚΤΗΡΙΣΤΙΚΑ

- Εξαιρετική εργασιμότητα, θιξοτροπία και φινίρισμα
- Ιδανικό για εφαρμογές μεγάλου πάχους (γεμίσματα) σε μια στρώση (5-60mm)
- Χαμηλή κατανάλωση λόγω του σχεδιασμού του (ελαφροβαρές)
- Πολύ καλή πρόσφυση σε πορώδη υποστρώματα, όπως τούβλα, φυσικοί λίθοι, σκυρόδεμα, κ.α.

ΚΑΤΑΝΑΛΩΣΗ

~ 1,6kg σκόνης/m²/mm πάχους στρώσης



ΚΩΔΙΚΟΣ	#	ΠΕΡΙΓΡΑΦΗ	ΣΥΣΚΕΥΑΣΙΑ	ΠΛΤ.	€	Μ.Τ.
555013		σκόνη, γκρι	σακί 20kg	60	13,87	τμχ
846999		σκόνη, λευκή	σακί 20kg	60	14,28	τμχ



* Υλικά κατόπιν παραγγελίας

SikaRep®-300 Classic

1-συστατικού, θιξοτροπικό επισκευαστικό κονίαμα, για μεσαίου πάχους δομητικές επισκευές



ΕΦΑΡΜΟΓΕΣ

- Αποκατάσταση σκυροδέματος και διατομής αποδιοργανωμένων περιοχών στοιχείων σκυροδέματος, σε κατακόρυφες και οριζόντιες επιφάνειες
- Γεμίσματα φωλιών, πόρων, μικρών ατελειών σε γωνίες και ακμές, δημιουργία και φινίρισμα αρμών και επικαλύψεων
- Κατάλληλο για εργασίες αποκατάστασης
- Κατάλληλο για δομητικές επισκευές και δομητικές ενισχύσεις σκυροδέματος
- Κατάλληλο για διατήρηση ή αποκατάσταση παθητικότητας

ΧΑΡΑΚΤΗΡΙΣΤΙΚΑ

- Για πάχη στρώσης μεταξύ 5-35mm για εφαρμογή με το χέρι (ανά στρώση)
- Εύκολο στο χειρισμό και την εφαρμογή
- Ινοπλισμένο
- Καλή πρόσφυση στα περισσότερα κατασκευαστικά υλικά (σκυρόδεμα, πέτρα, χάλυβα)
- Καλή διαστασιολογική σταθερότητα
- Κατάλληλο για εργασίες επισκευών σε κτιριακές κατασκευές χαμηλής έως μεσαίας κατηγορίας αντοχής λόγω του παρόμοιου χαμηλού μέτρου ελαστικότητας
- Καλό τελικό φινίρισμα



ΚΑΤΑΝΑΛΩΣΗ

~1,8kg σκόνης/m²/mm πάχους στρώσης

ΚΩΔΙΚΟΣ	#	ΠΕΡΙΓΡΑΦΗ	ΣΥΣΚΕΥΑΣΙΑ	ΠΛΤ.	€	Μ.Τ.
530574		σκόνη, γκρι	σακί 25kg	50	18,27	τμχ

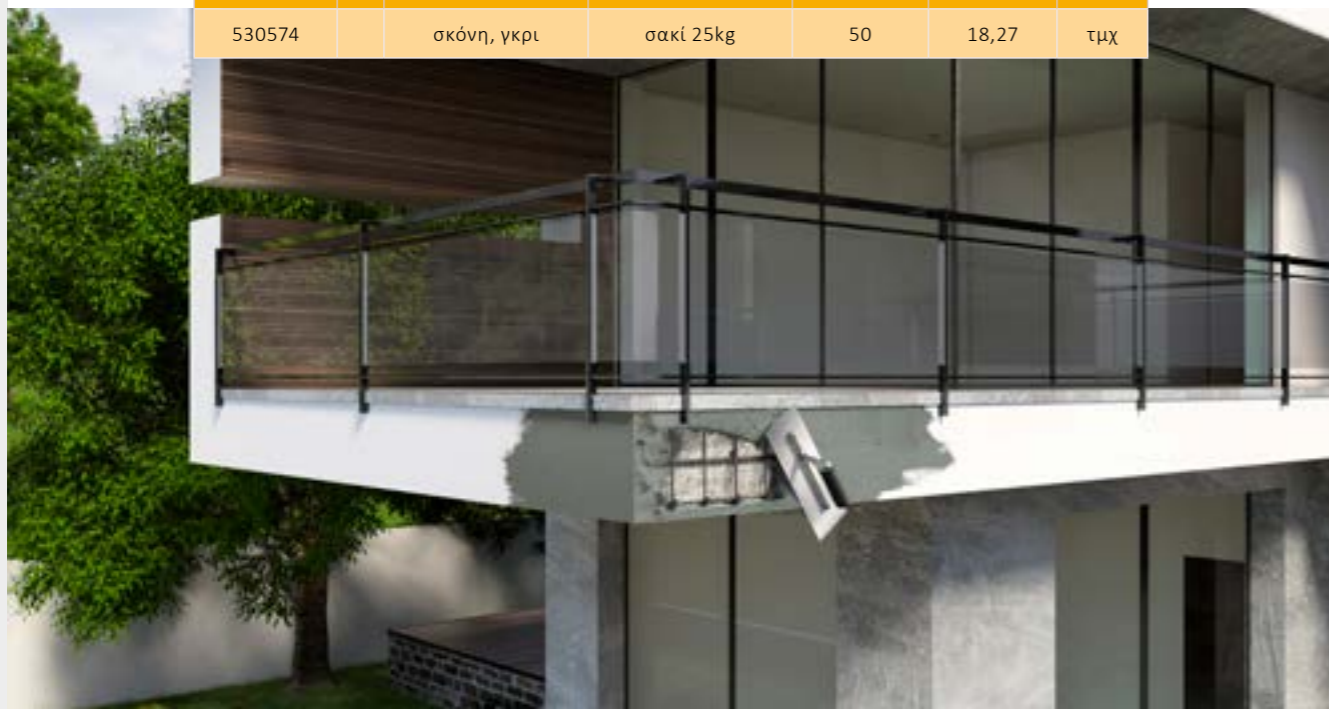

* Γλυκά κατόπιν παραγγελίας

SikaRep®-400 Extra

1-συστατικού, θιξοτροπικό, τσιμεντοειδές κονίαμα για συνηθείς εργασίες δομητικών επισκευών σε μεγάλα πάχη



ΕΦΑΡΜΟΓΕΣ

- Επισκευές και αποκατάσταση διατομής αποδιοργανωμένων περιοχών στοιχείων σκυροδέματος, σε κατακόρυφες ή οριζόντιες επιφάνειες
- Γεμίσματα φωλιών, πόρων, μικρών ατελειών σε γωνίες και ακμές, δημιουργία και φινίρισμα αρμών και επικαλύψεων, δημιουργία και φινίρισμα αρμών και επικαλύψεων
- Κατάλληλο για εργασίες επισκευών
- Κατάλληλο για δομητικές ενισχύσεις
- Κατάλληλο για διατήρηση ή αποκατάσταση της παθητικότητας

ΧΑΡΑΚΤΗΡΙΣΤΙΚΑ

- Για πάχη εφαρμογής μεταξύ 5-50mm για εφαρμογή με το χέρι (ανά στρώση)
- Εξαιρετική εργασιμότητα, υψηλή θιξοτροπία
- Εύκολο στο χειρισμό και την εφαρμογή
- Καλή πρόσφυση στα περισσότερα κοινά κατασκευαστικά υλικά (σκυρόδεμα, χάλυβα)
- Καλή διαστασιολογική σταθερότητα
- Κατάλληλο για εργασίες επισκευών σε σκυρόδεμα μεσαίας έως υψηλής κατηγορίας αντοχής λόγω του παρόμοιου μέτρου ελαστικότητας
- Υψηλές θλιπτικές, καμπτικές και εφελκυστικές αντοχές
- Πολύ καλό τελικό φινίρισμα



ΚΑΤΑΝΑΛΩΣΗ

~ 1,8kg σκόνης/m²/mm πάχους στρώσης

ΚΩΔΙΚΟΣ	#	ΠΕΡΙΓΡΑΦΗ	ΣΥΣΚΕΥΑΣΙΑ	ΠΛΤ.	€	Μ.Τ.
528474		σκόνη, γκρι	σακί 25kg	50	21,62	τμχ



* Γλυκά κατόπιν παραγγελίας

Sika MonoTop® Dynamic HP

Υψηλής απόδοσης, 1-συστατικού, τσιμεντοειδές, επισκευαστικό κονίαμα για δομητικές εφαρμογές



ΕΦΑΡΜΟΓΕΣ

- Υψηλής απόδοσης δομητικές επισκευές σε στοιχεία σκυροδέματος
- Επισκευή και φινίρισμα στοιχείων προκατασκευασμένου σκυροδέματος
- Ιδανικό για εργασίες επισκευών πριν την εφαρμογή συστημάτων Σύνθετων Ινοπλισμένων Πολυμερών Sika® CarboDur® ή SikaWrap®
- Κατάλληλο για εργασίες επισκευών
- Κατάλληλο για δομητικές ενισχύσεις
- Κατάλληλο για διατήρηση ή αποκατάσταση της παθητικότητας

ΧΑΡΑΚΤΗΡΙΣΤΙΚΑ

- Για πάχη στρώσης μεταξύ 5-30mm για εφαρμογή με το χέρι (ανά στρώση) ή έως 45mm με τη μέθοδο υγρού ψεκασμού
- Εξαιρετική εργασιμότητα και θιξοτροπία
- Σημαντική μείωση χρόνου εργασιών
- Υψηλές μηχανικές αντοχές και εξαιρετική πρόσφυση
- Ιδανικό για εφαρμογές οροφής
- Εξαιρετικά χαμηλή περατότητα και υψηλή αντίσταση σε ενανθράκωση για επισκευές αυξημένης ανθεκτικότητας
- Ιδανικό για χρήση σε βιομηχανικό / παραθαλάσσιο περιβάλλον



- Ελεγμένο για εφαρμογή υπό συνεχή ταλάντωση (συνεχές δυναμικό φορτίο)

ΚΑΤΑΝΑΛΩΣΗ

~ 1,8kg/m²/mm πάχους στρώσης

ΚΩΔΙΚΟΣ	#	ΠΕΡΙΓΡΑΦΗ	ΣΥΣΚΕΥΑΣΙΑ	ΠΛΤ.	€	Μ.Τ.
527062		σκόνη, γκρι	σακί 25kg	50	31,76	τμχ

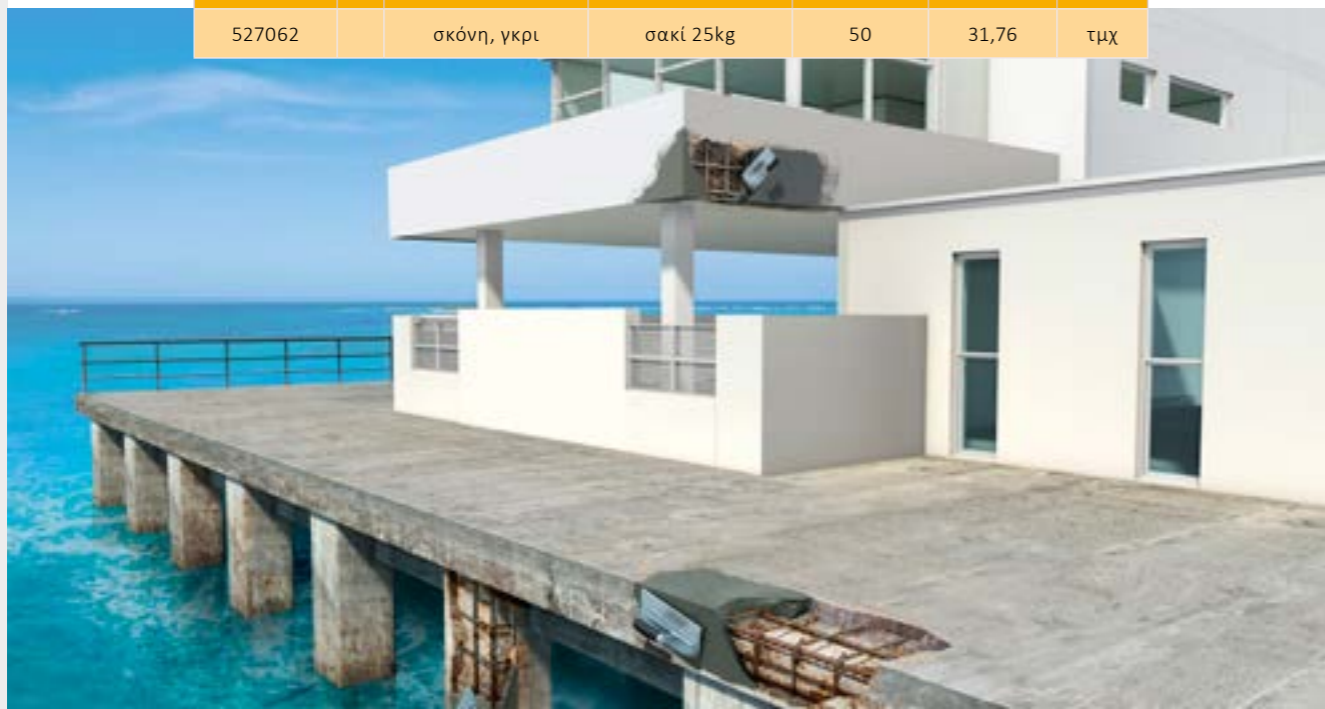

* Γλυκά κατόπιν παραγγελίας
* Γλυκά κατόπιν παραγγελίας

* Γλυκά κατόπιν παραγγελίας
* Γλυκά κατόπιν παραγγελίας

Sika MonoTop®-627 HP

Υψηλής απόδοσης, 1-συστατικού, τσιμεντοειδές, επισκευαστικό κονίαμα για δομητικές εφαρμογές μεγάλου πάχους



ΕΦΑΡΜΟΓΕΣ

- Υψηλής απόδοσης δομητικές επισκευές μεγάλου πάχους σε στοιχεία σκυροδέματος
- Κατάλληλο για επισκευές υψηλής ανθεκτικότητας (έργα υποδομής, οδογέφυρες, σκυρόδεμα που υπόκειται σε συνθήκες έντονης περιβαλλοντικής καταπόνησης)
- Ιδανικό για εργασίες επισκευών πριν την εφαρμογή συστημάτων Σύνθετων Ινοπλισμένων Πολυμερών Sika® CarboDur® ή SikaWrap®

ΧΑΡΑΚΤΗΡΙΣΤΙΚΑ

- Για πάχη εφαρμογής μεταξύ 15-80mm για εφαρμογή με το χέρι (ανά στρώση) ή έως και 100mm
- Ταχείας πήξης χωρίς συρρίκνωση
- Ανάπτυξη υψηλής θλιπτικής αντοχής σε σύντομο χρονικό διάστημα μετά την πήξη
- Εξαιρετική εργασιμότητα και θιξοτροπία
- Υψηλή αντίσταση σε διείσδυση χλωριόντων και θειϊκών, κατάλληλο για εργασίες επισκευών αυξημένης ανθεκτικότητας με τη μέθοδο υγρού ψεκασμού

ΚΑΤΑΝΑΛΩΣΗ

~ 1,8kg σκόνης/m²/mm πάχους στρώσης



ΚΩΔΙΚΟΣ	#	ΠΕΡΙΓΡΑΦΗ	ΣΥΣΚΕΥΑΣΙΑ	ΠΛΤ.	€	Μ.Τ.
531336		σκόνη, γκρι	σακί 25kg	48	27,43	τμχ

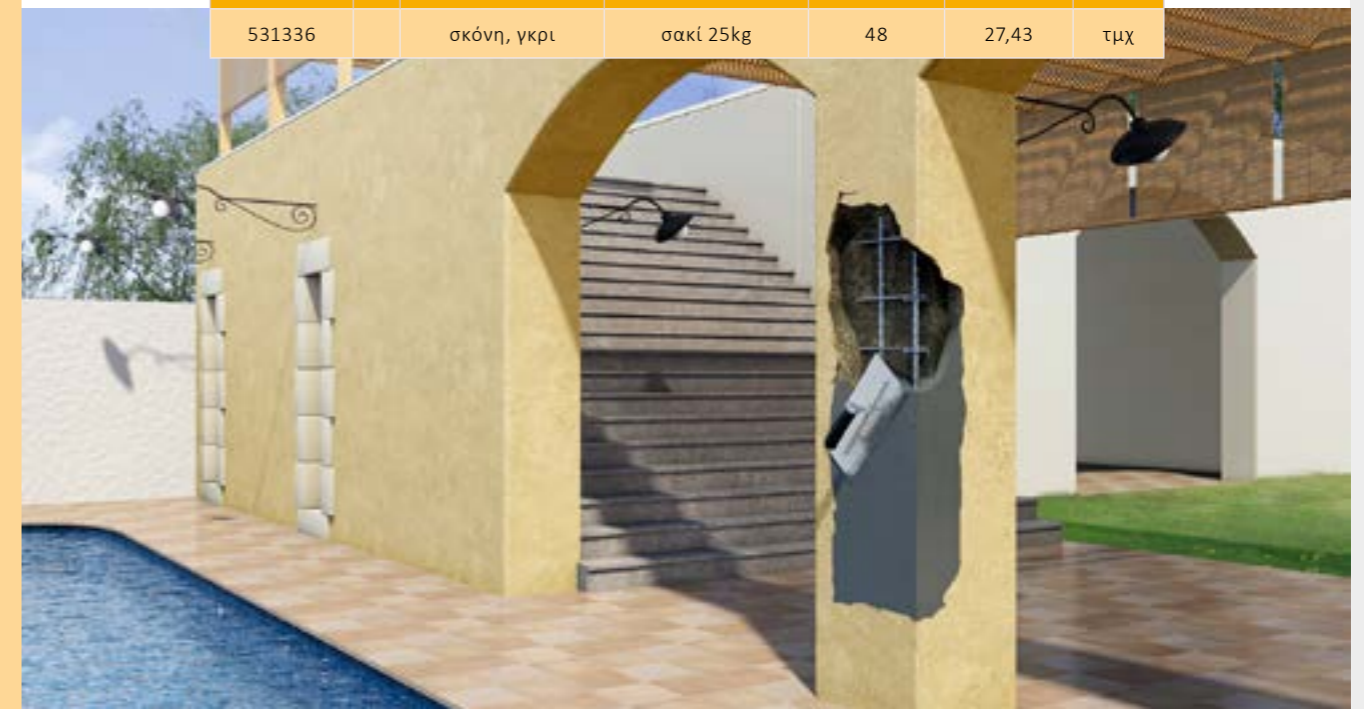

Sika MonoTop®-4012

Τσιμεντοειδές επισκευαστικό κονίαμα τάξεως R4 με μειωμένο αποτύπωμα άνθρακα

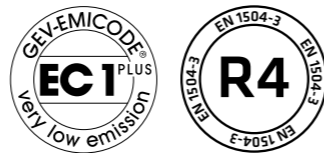

ΕΦΑΡΜΟΓΕΣ

Επισκευές σε όλους τους τύπους οπλισμένων κατασκευών σκυροδέματος και στοιχείων τους, όπως:

- Κτιριακές δομές
- Έργα υποδομής
- Παράκτιες κατασκευές
- Φράγματα
- Δομητικές επισκευές

Είναι κατάλληλο για εσωτερική και εξωτερική χρήση.

ΧΑΡΑΚΤΗΡΙΣΤΙΚΑ

- Φιλικό προς το περιβάλλον (μειωμένο αποτύπωμα άνθρακα)
- Πάχος εφαρμογής 6–120 mm
- Εφαρμοζόμενο σε πάχη έως 120 mm σε 1 στρώση
- Ανθεκτικό σε θειικά
- Περιορισμένη παραγωγής σκόνης
- Εφαρμοζόμενο με το χέρι και με ψεκασμό (υγρή μέθοδος ψεκασμού)
- Εύκολο στην εφαρμογή
- Ιδιαίτερα περιορισμένη συρρίκνωσης
- Μειωμένη διαπερατότητας

ΚΑΤΑΝΑΛΩΣΗ

~1,80 kg/m²/mm



Sika MonoTop®-4200 Multi Flow

Τσιμεντοειδές επισκευαστικό κονίαμα πολλαπλών εφαρμογών

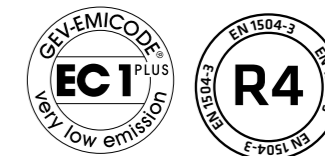

ΕΦΑΡΜΟΓΕΣ

Επισκευές σε όλους τους τύπους οπλισμένων κατασκευών σκυροδέματος και στοιχείων τους, όπως:

- Κτιριακές δομές
- Έργα υποδομής
- Παράκτιες κατασκευές
- Φράγματα
- Δομητικές επισκευές

Είναι κατάλληλο για εσωτερική και εξωτερική χρήση.

ΧΑΡΑΚΤΗΡΙΣΤΙΚΑ

- Υψηλές πρώιμες και τελικές αντοχές
- Ανθεκτικό σε θειικά
- Καλή πρόσφυση σε σκυρόδεμα, κονίαμα, πέτρα και τουβλοδομή
- Καλή αντοχή σε απότριψη
- Ιδιαίτερα περιορισμένη συρρίκνωση
- Καλό φινίρισμα επιφάνειας
- Εξαιρετική εργασιμότητα
- Εφαρμογή με το χέρι ή μηχανικά (υγρός ψεκασμός)
- Υψηλού pH, προσφέροντας παθητικοποιημένη ενίσχυση χάλυβα οπλισμού
- Δεν περιέχει χλωρίδια ή άλλα διαβρωτικά συστατικά
- Πάχος στρώσης έως 80mm. Εφαρμοζόμενο



χυτό σε πάχος στρώσης έως 60mm

ΚΑΤΑΝΑΛΩΣΗ

~1,80 kg/m²/mm

ΚΩΔΙΚΟΣ	#	ΠΕΡΙΓΡΑΦΗ	ΣΥΣΚΕΥΑΣΙΑ	ΠΛΤ.	€	Μ.Τ.
626200		σκόνη, γκρι	σακί 25kg	1050	1,47	kg

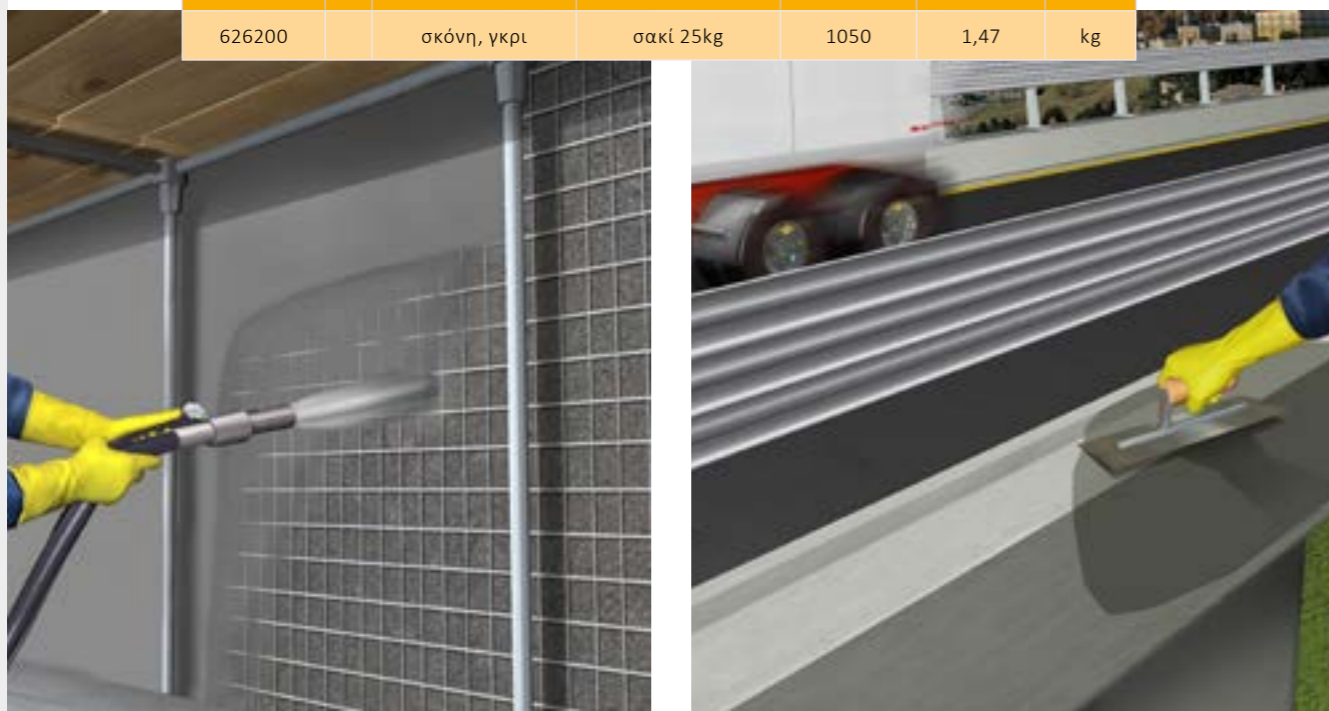

* Γλυκά κατόπιν παραγγελίας

* Γλυκά κατόπιν παραγγελίας

ΚΩΔΙΚΟΣ	#	ΠΕΡΙΓΡΑΦΗ	ΣΥΣΚΕΥΑΣΙΑ	ΠΛΤ.	ΕΛΑΧ.ΠΑΡ.	€	Μ.Τ.
600796	*	σκόνη, γκρι	σακί 25kg	1050	1050	1,82	kg



Sikagard®-720 EpoCem®

3-συστατικών τσιμεντοειδές, εποξειδικά τροποποιημένο μικροκονίαμα για επιφανειακή σφράγιση & εξομάλυνση



ΕΦΑΡΜΟΓΕΣ

- Ως στρώση εξομάλυνσης σε σκυρόδεμα και κονιάματα σε κατακόρυφες και οριζόντιες επιφάνειες σε έντονα διαβρωτικό περιβάλλον
- Ως προσωρινό φράγμα υγρασίας κάτω από επιφάνειες εποξειδικών και πολυουρεθαινικών επιστρώσεων, καθώς και σε νωπό σκυρόδεμα στο οποίο δεν έχει γίνει πλήρης ανάληψη αντοχών
- Ως σφραγιστικό πορώδους
- Κατάλληλο για έλεγχο της υγρασίας
- Κατάλληλο για εργασίες επισκευής σκυροδέματος
- Κατάλληλο για ενίσχυση φυσικής ανθεκτικότητας
- Κατάλληλο για διατήρηση ή αποκατάσταση της παθητικότητας
- Κατάλληλο για αύξηση της ανθεκτικότητας



ΧΑΡΑΚΤΗΡΙΣΤΙΚΑ

- Εξαιρετική προστασία σκυροδέματος σε έντονα διαβρωτικό περιβάλλον
- Πολύ καλή μηχανική και χημική αντοχή
- Εύκολη και γρήγορη εφαρμογή
- Αδιαπέραστο από υγρά, αλλά διαπερατό από τους υδρατμούς
- Εξαιρετική πρόσφυση σε νωπό ή σκληρυ-

μένο σκυρόδεμα

- Είναι η ιδανική προεργασία για λείες τελικές επιφάνειες
- Μπορεί να εφαρμοστεί με ψεκασμό

ΚΑΤΑΝΑΛΩΣΗ

~ 2,0kg σκόνης/m²/mm πάχους στρώσης

ΚΩΔΙΚΟΣ	#	ΠΕΡΙΓΡΑΦΗ	ΣΥΣΚΕΥΑΣΙΑ	ΠΛΤ.	€	Μ.Τ.
		γκρι	σετ 21kg, Συστ. (Α+Β+C)		3,61	kg
418482		υγρό, λευκό	δοχείο, συστ. Α (1,14kg)	369,36	16,90	kg
92377		υγρό, διαφανές κίτρινο	δοχείο, συστ. Β (2,86kg)	308,88	8,90	kg
92389		σκόνη, γκρι	σακί, συστ. Γ (17kg)	918	1,83	kg



* Υλικά κατόπιν παραγγελίας

* Υλικά κατόπιν παραγγελίας

SikaEmaco® T 1400 FR

Υψηλής ρευστότητας ινοπλισμένο με μεταλλικές ίνες ταχύπηκτο επισκευαστικό κονίαμα



ΕΦΑΡΜΟΓΕΣ

- Ταχεία ανάπτυξη αντοχών ακόμη και σε ακραία χαμηλές θερμοκρασίες χύτευσης (-5ο C)
- Κατάλληλο για επισκευές σε οδικά έργα που υπόκεινται σε έντονη κυκλοφορία (δρόμοι από σκυρόδεμα, καταστρώματα γεφυρών, ανθρωποθυρίδες, αρμοί κ.ά.) με ανάγκη άμεσης παράδοσης στην κυκλοφορία
- Μεγάλης έκτασης οριζόντιες επισκευές
- Ιδανικό για επισκευές με απαίτηση υψηλής πλαστιμότητας και αντίστασης έναντι απότριψης
- Για πάχη εφαρμογής μεταξύ 10-150 mm
- Πολύ υψηλή ανθεκτικότητα και εξαιρετικά χαμηλή συρρίκνωση



ΚΑΤΑΝΑΛΩΣΗ

~ 2,0kg σκόνης/m²/mm πάχους στρώσης

ΚΩΔΙΚΟΣ	#	ΠΕΡΙΓΡΑΦΗ	ΣΥΣΚΕΥΑΣΙΑ	ΠΛΤ.	€	Μ.Τ.
799514		σκόνη, γκρι	25kg	1.200	2,58	kg

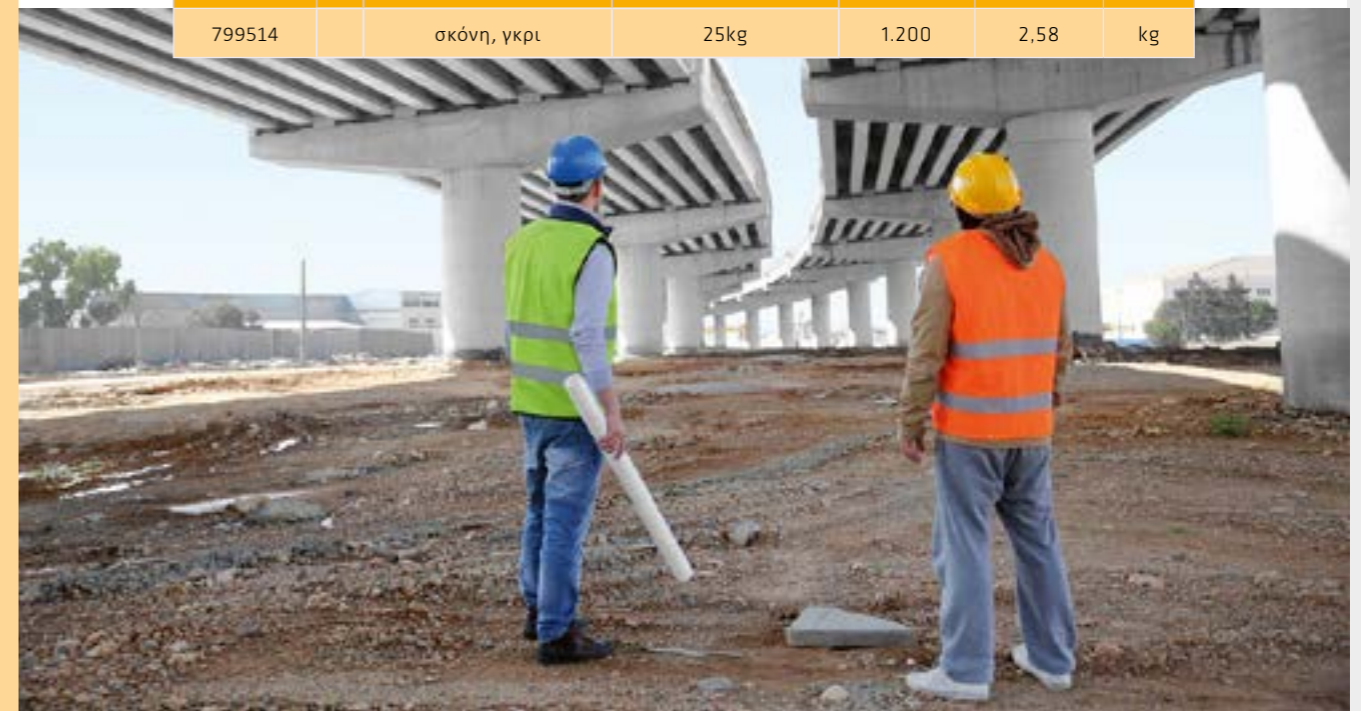

Sika MonoTop®-723 Finiro

Ενός συστατικού τσιμεντοειδές κονίαμα για φινιρίσμα και επισκευές μικρού πάχους



ΕΦΑΡΜΟΓΕΣ

- Επισκευαστικό κονίαμα για ατέλειες σε κτιριακά έργα
- Φινιρίσμα σε επισκευασμένες επιφάνειες σκυροδέματος
- Επιχρίσματα λεπτού πάχους για οριζόντιες και κάθετες επιφάνειες
- Προστασία επιφανειών σκυροδέματος

ΧΑΡΑΚΤΗΡΙΣΤΙΚΑ

- Εξαιρετική εργασιμότητα και φινιρίσμα
- Πολύ καλή πρόσφυση σε διάφορα υποστρώματα
- Πολύ καλή αντίσταση έναντι διεισδύσεων νερού και χλωριόντων
- Δυνατότητα εφαρμογής με το χέρι (μυστρί) ή και με ψεκασμό
- Επιπέδωση και σφράγιση πορώδους πριν από συστήματα επιφανειακής προστασίας Sika (Sikagard®, Sikalastic®, κ.τ.λ.)
- Επισκευές μικρού πάχους (επικαλύψεις οπλισμού, επιφανειακούς πόρους, ατέλειες, κ.τ.λ.)
- Κατάλληλο για πάχη από 1 έως 5 mm ανά στρώση

ΚΑΤΑΝΑΛΩΣΗ

~ 1,7kg/m² ανά mm πάχους στρώσης



ΚΩΔΙΚΟΣ	#	ΠΕΡΙΓΡΑΦΗ	ΣΥΣΚΕΥΑΣΙΑ	ΠΛΤ.	€	Μ.Τ.
594292		γκρι	σακί 25kg	50	34,04	τμχ

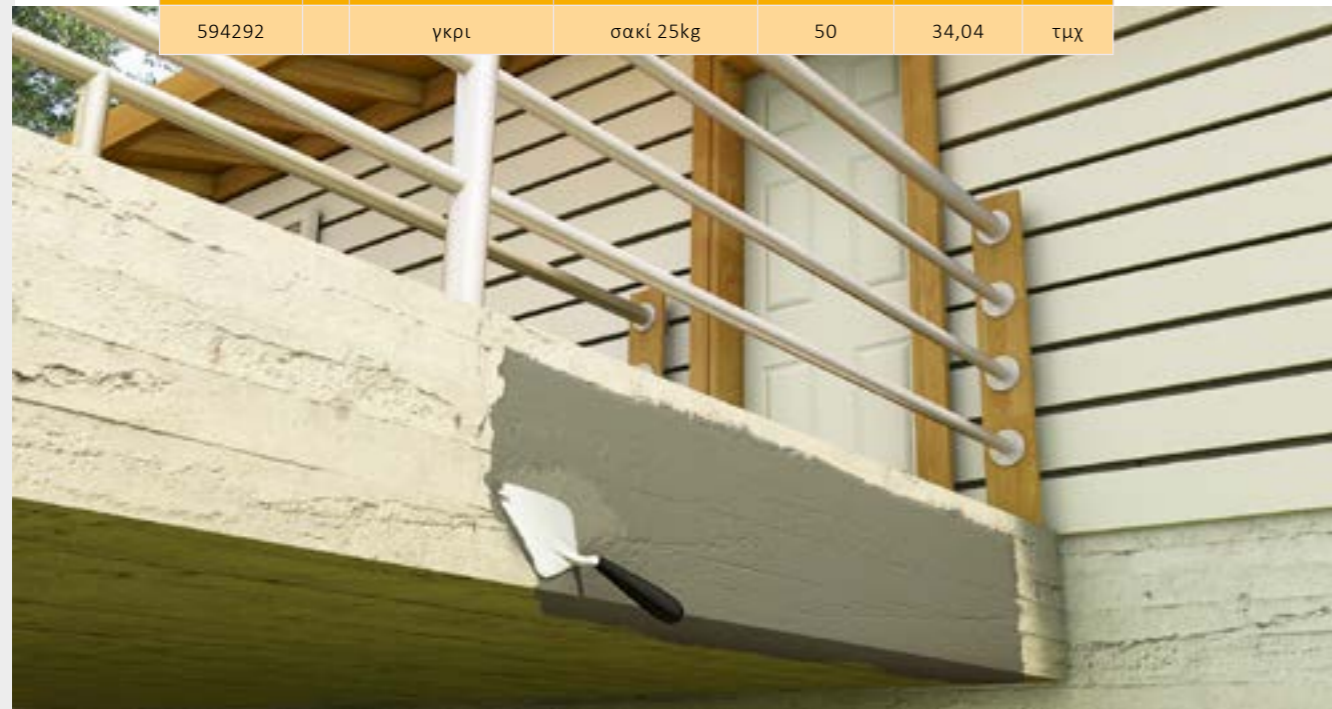

* Γλυκά κατόπιν παραγγελίας

Sika MonoTop®-2010 Cosmetic Cream

Λεπτόκοκκο κονίαμα φινιρίσματος



ΕΦΑΡΜΟΓΕΣ

- Ιδανικό για επιπέδωση και φινιρίσμα σκυροδέματος, επισκευαστικών κονιαμάτων τσιμεντοειδούς βάσης, λίθους, κ.α.
- Κατάλληλο για την αποκατάσταση αστοιχιών κατά την αφαίρεση ξυλοτύπων, μικρορηγματώσεων και μικρών ατελειών σε εμφανή ή προκατασκευασμένα στοιχεία σκυροδέματος και γενικά για μη δομητικές επισκευές μικρού πάχους

ΧΑΡΑΚΤΗΡΙΣΤΙΚΑ

- Πολύ καλή πρόσφυση στο υπόστρωμα
- Εύκολη εφαρμογή
- Σκλήρυνση χωρίς ρηγματώσεις
- Ανθεκτικό στο νερό και στις έντονες καιρικές επιδράσεις
- Βαφόμενο

ΚΑΤΑΝΑΛΩΣΗ

~1,9kg σκόνης/m² ανά mm πάχους στρώσης



ΚΩΔΙΚΟΣ	#	ΠΕΡΙΓΡΑΦΗ	ΣΥΣΚΕΥΑΣΙΑ	ΠΛΤ.	€	Μ.Τ.
787130		σκόνη, γκρι	σακί 25kg	1.050	1,66	kg

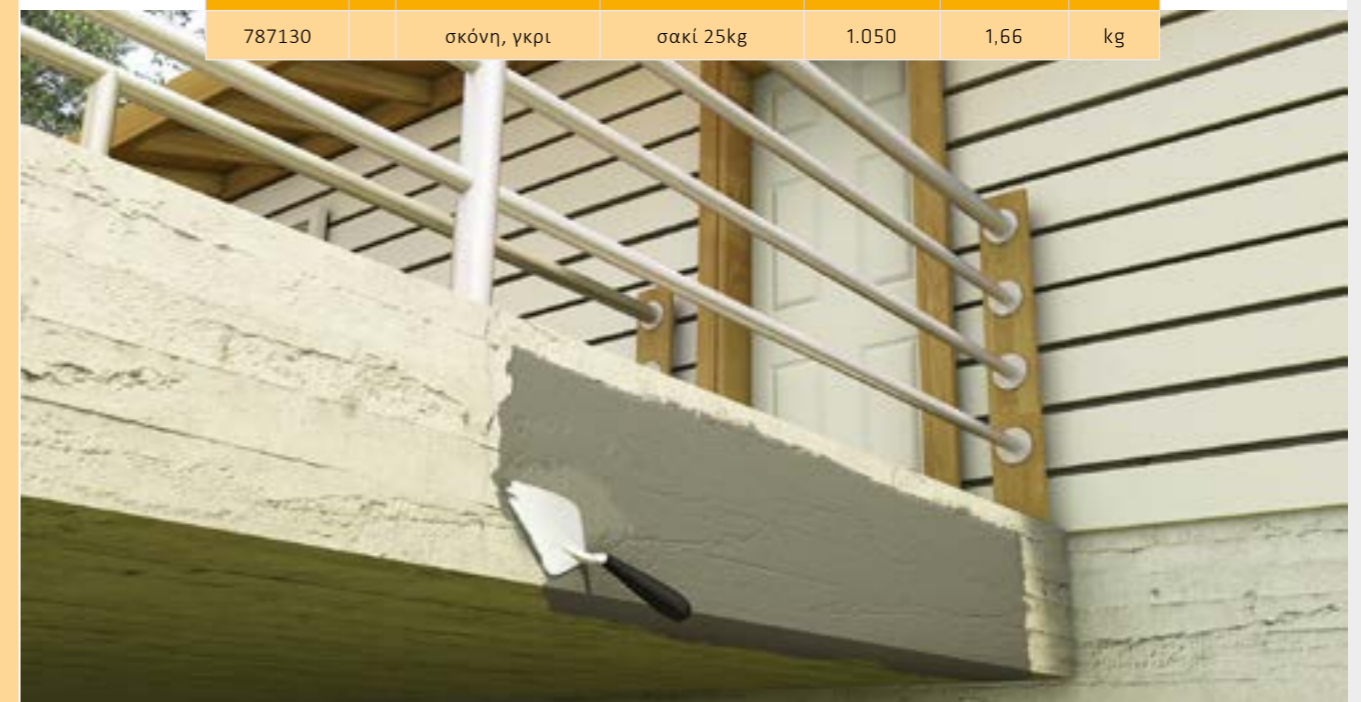

* Γλυκά κατόπιν παραγγελίας

Sika MonoTop®-634 HP

Υψηλής απόδοσης, 1-συστατικού, χυτεύσιμο, τσιμεντοειδές κονίαμα για επισκευές και γεμίματα μεγάλου πάχους



ΕΦΑΡΜΟΓΕΣ

- Αποκατάσταση διατομής ή ενίσχυση στοιχείων σκυροδέματος (με χρήση καλουπιών)
- Αποκατάσταση τσιμεντοειδών δαπέδων με υψηλή αντίσταση σε απότριψη
- Πλήρωση με απλή χύτευση (ή εισπίεση) κενών, ρωγμών, κοιλωμάτων, εσοχών, κ.τ.λ.

ΧΑΡΑΚΤΗΡΙΣΤΙΚΑ

- Για πάχη εφαρμογής μεταξύ 10-100mm για εφαρμογή με χύτευση
- Υψηλής αντοχής σε απότριψη
- Εξαιρετικά χαμηλής συρρίκνωσης
- Εξαιρετικές ιδιότητες ρευστότητας (αυτοσυμπυκνούμενο), χωρίς απόμειξη

ΚΑΤΑΝΑΛΩΣΗ

~ 2,0kg σκόνης/m²/mm πάχους στρώσης



ΚΩΔΙΚΟΣ	#	ΠΕΡΙΓΡΑΦΗ	ΣΥΣΚΕΥΑΣΙΑ	ΠΛΤ.	€	Μ.Τ.
543459		σκόνη, γκρι	σακί 25kg	48	34,77	τμχ.

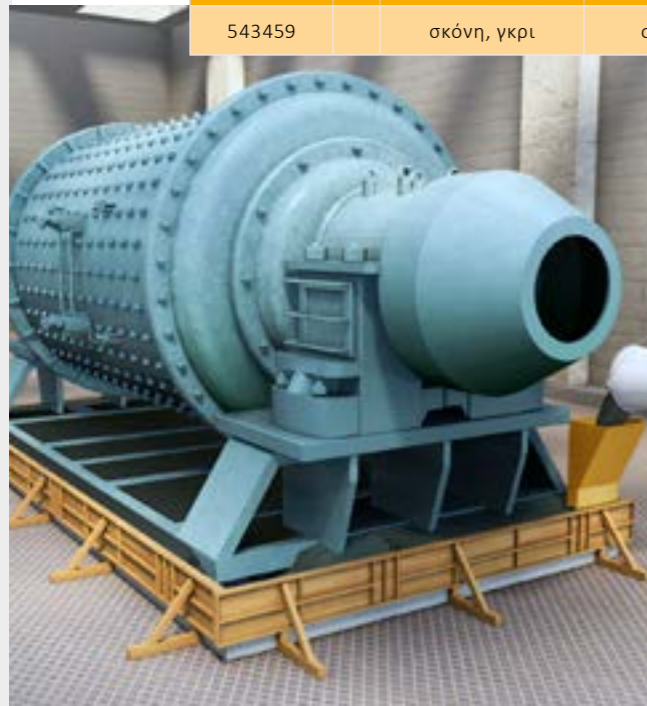

* Γλυκά κατόπιν παραγγελίας

* Γλυκά κατόπιν παραγγελίας

Sika® Patch-5 Rapid

Έγχυτο, αυτοσυμπυκνούμενο, 1-συστατικού, τσιμεντοειδές κονίαμα, ταχείας ωρίμανσης για τοπικές επισκευές δαπέδων & στοιχείων σκυροδέματος

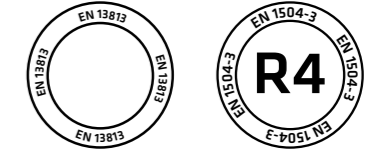

ΕΦΑΡΜΟΓΕΣ

- Ως επισκευαστικό κονίαμα τοπικών αστοχιών σε βιομηχανικά δάπεδα, εσωτερικά και εξωτερικά
- Σε φρεάτια, οδικούς άξονες και γενικότερα όπου απαιτείται επισκευή σε σύντομο χρονικό διάστημα και εξαιρετική αντοχή σε απότριψη

ΧΑΡΑΚΤΗΡΙΣΤΙΚΑ

- Για πάχη εφαρμογής μεταξύ 15-50mm για εφαρμογή με χύτευση
- Ταχεία πήξη και σκλήρυνση
- Αυτοσυμπυκνούμενο
- Εύκολο στην ανάμειξη και στην εφαρμογή
- Υψηλή μηχανική αντοχή και αντοχή σε απότριψη
- Ρευστότητα προσαρμόσιμη στις εκάστοτε απαιτήσεις εφαρμογής
- Ελεγχόμενη συρρίκνωση

ΚΑΤΑΝΑΛΩΣΗ

~ 2,0kg σκόνης/m²/mm πάχους στρώσης



ΚΩΔΙΚΟΣ	#	ΠΕΡΙΓΡΑΦΗ	ΣΥΣΚΕΥΑΣΙΑ	ΠΛΤ.	€	Μ.Τ.
558425		σκόνη, γκρι	σακί 25kg	50	33,26	τμχ.



SikaMur® InjectoCream-100

Ενέσιμο φράγμα ανοδικής υγρασίας

ΕΦΑΡΜΟΓΕΣ

- Μπορεί να χρησιμοποιηθεί για την αντιμετώπιση της ανερχόμενης υγρασίας στους περισσότερους τύπους λιθοδομών - πλινθοδομών:
 - Τοίχοι από τούβλα
 - Μπατικοί τοίχοι
 - Τοίχοι αποτελούμενοι από τυχαίες μορφής πέτρες και μπάζα, κ.λ.π.

ΧΑΡΑΚΤΗΡΙΣΤΙΚΑ

- Εύκολο στην εφαρμογή
- Ενόσ συστατικού, έτοιμο προς χρήση
- Σταθερό στην εφαρμογή
- Δεν απαιτείται ειδική αντλία
- Χαμηλού κινδύνου, βάσεως νερού – μη καυστικό, μη εύφλεκτο – δεν εφαρμόζεται με πίεση
- Ιδιαίτερα περιορισμένη φύρα
- Δεν υπάρχει κίνδυνος εμφάνισης του φαινομένου της εξάνθησης

ΚΑΤΑΝΑΛΩΣΗ

Για πάχος τοίχου 110mm και μήκος τοίχου 10m απαιτούνται 1,5 σωληνάκια.



ΚΩΔΙΚΟΣ	#	ΠΕΡΙΓΡΑΦΗ	ΣΥΣΚΕΥΑΣΙΑ	ΚΒΤ.	ΠΛΤ.	€	Μ.Τ.
175179		λευκό	τμχ. 560ml	10 τμχ	600	25,47	τμχ

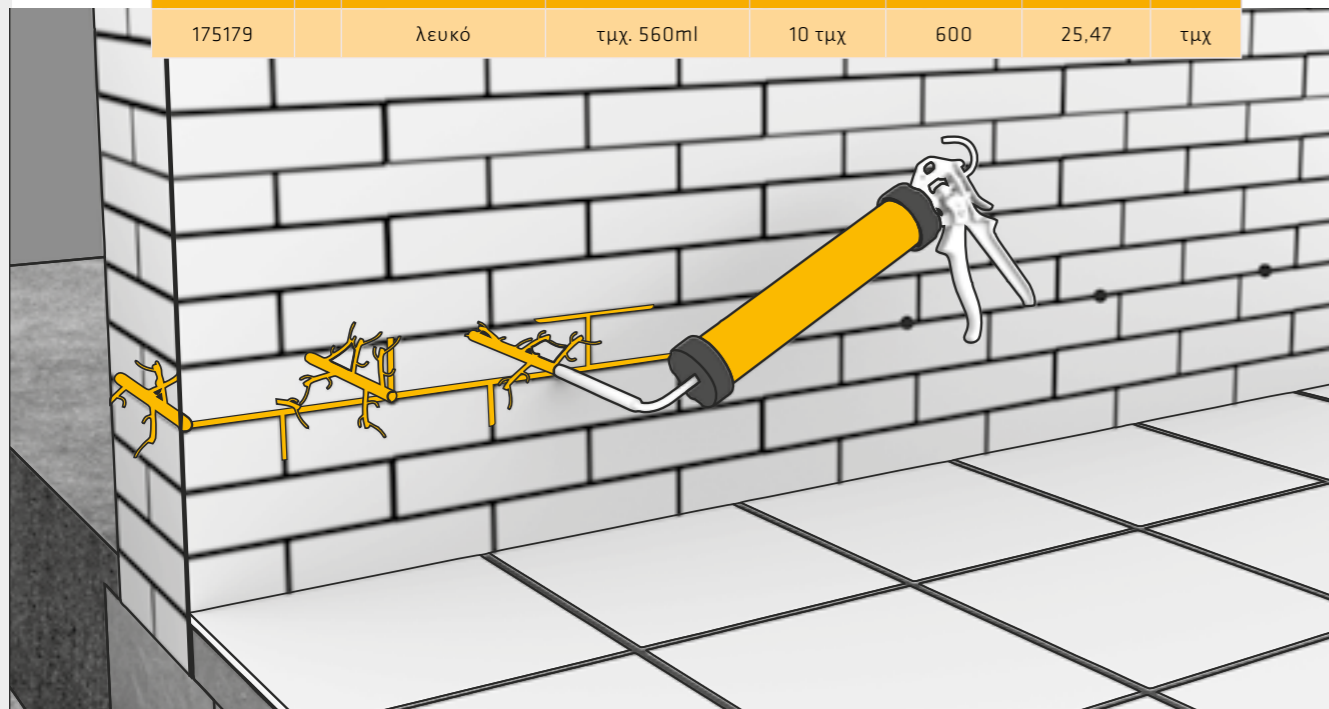

* Γλυκά κατόπιν παραγγελίας

* Γλυκά κατόπιν παραγγελίας

SikaMur®-1000 SP

Ετοιμο κονίαμα υψηλής διαπνοής για αποκατάσταση τοιχοποιιών με υγρασία, κατάλληλο και για μηχανική εφαρμογή



ΕΦΑΡΜΟΓΕΣ

Το SikaMur®-1000 SP είναι ιδιαιτέρως κατάλληλο για αποκατάσταση τοιχοποιιών με υγρασία και για αύξηση των θερμομονωτικών ιδιοτήτων τους, σε εσωτερικές και εξωτερικές επιφάνειες, σε υποστρώματα όπως:

- Συμπαγή τούβλα
- Τοιχοποιίες από πέτρα
- Συμπαγείς πλίνθοι που δεν παρουσιάζουν κιμωλίαση

ΧΑΡΑΚΤΗΡΙΣΤΙΚΑ

- Υψηλής διάχυσης υδρατμών, επιτρέπει την εξάτμιση της συκρατούμενης υγρασίας της τοιχοποιίας
- Αποτρέπει τη δημιουργία επιφανειακών αλάτων λόγω εξάνθησης και μούχλας
- Δεν απαιτεί προηγούμενη διαδικασία αντιμετώπισης των αλάτων πριν την εφαρμογή
- Εξαιρετικές θερμομονωτικές ιδιότητες
- Προσφύεται καλά στο υπόστρωμα
- Χαμηλού ειδικού βάρους, ελαφρύ υλικό
- Καλή εργασιμότητα
- Δυνατότητα εφαρμογής με το χέρι ή με μηχανή



ΚΑΤΑΝΑΛΩΣΗ

~1,0kg σκόνης/m²/mm πάχους στρώσης

ΚΩΔΙΚΟΣ	#	ΠΕΡΙΓΡΑΦΗ	ΣΥΣΚΕΥΑΣΙΑ	ΠΛΤ.	€	Μ.Τ.
594290		σκόνη, γκρι ανοιχτή	σακί 20kg	50	26,36	τμχ

SikaMur® Finish

Επίχρισμα φινιρίσματος χωρίς τσιμέντο, βάσεως ασβέστη για αποκατάσταση τοιχοποιιών με υγρασία



ΕΦΑΡΜΟΓΕΣ

- Για φινίρισμα επιχρισμάτων βάσεως ασβέστη, τσιμέντου και μείγματος ασβέστη/τσιμέντου
- Για φινίρισμα τοιχοποιιών με προβλήματα λόγω ανοδικής υγρασίας, επί των οποίων έχει προηγηθεί εφαρμογή επιχρισμάτων εκτόνωσης της υγρασίας SikaMur® Dry ή SikaMur®-1000 SP

ΧΑΡΑΚΤΗΡΙΣΤΙΚΑ

- Υψηλή δυνατότητα διαπνοής
- Προϊόν εύκολο στην εφαρμογή
- Εξαιρετη πρόσφυση
- Τέλειο φινίρισμα

ΚΑΤΑΝΑΛΩΣΗ

~1,2kg σκόνης/m²/mm πάχους στρώσης

ΚΩΔΙΚΟΣ	#	ΠΕΡΙΓΡΑΦΗ	ΣΥΣΚΕΥΑΣΙΑ	ΠΛΤ.	€	Μ.Τ.
7225		σκόνη, λευκή	σακί, 25kg	1250	1,19	kg



Sikagard®-703 W

Υδατοαπωθητικός εμποτισμός για προσόψεις κτιρίων

ΕΦΑΡΜΟΓΕΣ

- Για τη δημιουργία υδατοαπωθητικών προσόψεων και για προστασία των κτιρίων έναντι διείσδυσης νερού
- Μπορεί να εφαρμοστεί σε πολλά υποστρώματα όπως σκυροδέματα, τσιμεντοκονιάματα, αμιαντοσιμέντο, λιθοδομές, πλινθοδομές, κ.α.

ΧΑΡΑΚΤΗΡΙΣΤΙΚΑ

- Ισχυρή υδροαπωθητική ικανότητα
- Επιτρέπει τη διαπνοή του υποστρώματος
- Βελτιώνει την αντίσταση στη συγκέντρωση ρύπων
- Μπορεί να επικαλυφθεί με κατάλληλες βαφές
- Δεν αλλοιώνει την αισθητική του υποστρώματος
- Υδατικής βάσης

ΚΑΤΑΝΑΛΩΣΗ

- Σε σκυρόδεμα και κονιάματα: ~150-200ml/m²
- Σε άλλα πορώδη υλικά: ~300-500ml/m²



ΚΩΔΙΚΟΣ	#	ΠΕΡΙΓΡΑΦΗ	ΣΥΣΚΕΥΑΣΙΑ	ΚΒΤ.	ΠΛΤ.	ΕΛΑΧ.ΠΑΡ.	€	Μ.Τ.
437370		υγρό, υπόλευκο	δοχείο 5lt		120		38,62	τμχ
437349			δοχείο 20lt		30		136,36	τμχ



* Υλικά κατόπιν παραγγελίας

* Υλικά κατόπιν παραγγελίας

Sikagard®-700 S

Υδατοαπωθητικός εμποτισμός σιλοξανικής βάσης



ΕΦΑΡΜΟΓΕΣ

- Χρησιμοποιείται ως υδατοαπωθητική και άχρωμη προστατευτική στρώση σε επιφάνειες όπως εκτεθειμένα απορροφητικά υλικά, σκυρόδεμα, τσιμεντοειδή επιχρίσματα, πλακίδια σκυροδέματος, ινοπλισμένο τσιμέντο, τοιχοποιίες, φυσική πέτρα
- Ως αστάρι υδροφοβισμού κάτω από βαφές βάσεως διαλύτη ή άλλες βαφές διασποράς

ΧΑΡΑΚΤΗΡΙΣΤΙΚΑ

- Μειώνει την τριχοειδή απορρόφηση του νερού
- Μειώνει το φαινόμενο της εξάνθησης
- Μειώνει τη διείσδυση ρύπων στους πόρους
- Βελτιώνει τη θερμική μόνωση
- Μπορεί να επικαλυφθεί με βαφές βάσεως διαλύτη και βαφές διασποράς
- Υψηλότερη ανθεκτικότητα και αντοχή σε σχέση με συμβατική αντιμετώπιση με προϊόντα βάσεως σιλικόνης
- Μειώνει τη διείσδυση και μεταφορά χλωριόντων
- Δε λειτουργεί ως φράγμα υδρατμών

ΚΑΤΑΝΑΛΩΣΗ

~100-300gr/m² (125-375ml/m²) ανά στρώση



ΚΩΔΙΚΟΣ	#	ΠΕΡΙΓΡΑΦΗ	ΣΥΣΚΕΥΑΣΙΑ	ΠΛΤ.	€	Μ.Τ.
151824		υγρό, άχρωμο	δοχείο 5lt	360	11,09	lt
151821			δοχείο 20lt	480	9,72	lt



για κανονικής απορροφητικότητας υπόστρωμα.

Για να διασφαλιστεί ανθεκτικότητα, θα πρέπει να εφαρμόζονται τουλάχιστον 2 στρώσεις υλικού.

Sikagard®-730 Concrete Protect Plus

Υδατοαπωθητικός εμποτισμός σε μορφή κρέμας για σκυρόδεμα και τοιχοποιίες



ΕΦΑΡΜΟΓΕΣ

- Για την προστασία προσόψεων και τοιχοποιιών ή άλλων κατασκευών από τούβλα και τεχνητή ή φυσική πέτρα
- Για την προστασία προσόψεων κτιριακών κατασκευών χαμηλού ύψους, κατασκευασμένων από σκυρόδεμα όχι υψηλής πυκνότητας.

ΧΑΡΑΚΤΗΡΙΣΤΙΚΑ

- Εύκολο στην εφαρμογή
- Κατάλληλο για χρήση στους περισσότερους τύπους κατασκευαστικών υλικών
- Εφαρμογή σε μία στρώση
- Ταχεία απορρόφηση και διείσδυση
- Μεγάλο βάθος διείσδυσης
- Δεν αλλοιώνει την εμφάνιση της κατασκευής
- Καλή υδατοαπωθητικότητα
- Υψηλή προστασία ενάντια σε διείσδυση νερού
- Μακροπρόθεσμη προστασία
- Μπορεί να επικαλυφθεί με οργανικές βαφές

ΚΑΤΑΝΑΛΩΣΗ

~200g/m² σε 1 στρώση



ΚΩΔΙΚΟΣ	#	ΠΕΡΙΓΡΑΦΗ	ΣΥΣΚΕΥΑΣΙΑ	ΠΛΤ.	€	Μ.Τ.
619524		κρέμα, λευκή έως υποκίτρινη	δοχείο 25kg	150	27,30	kg

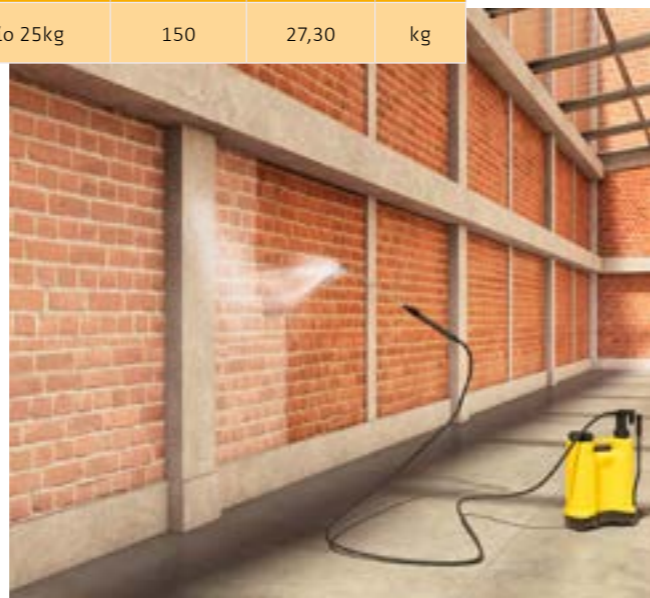

* Υλικά κατόπιν παραγγελίας

* Υλικά κατόπιν παραγγελίας

Sikagard®-790 All-in-One Protect

Ολοκληρωμένη προστασία οριζόντιων & κατακόρυφων επιφανειών

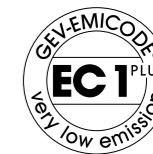

ΕΦΑΡΜΟΓΕΣ

Για προστασία προσόψεων, δαπέδων και στεγών κατασκευασμένων από όλα τα συνηθισμένα κατασκευαστικά υλικά, όπως:

- φυσικά & τεχνητά πετρώματα (γρανίτης, ασβεστόλιθος, μάρμαρο, κ.τ.λ.)
- πλακίδια terracotta, πηλού, τσιμεντοειδούς βάσης, κ.α.
- σκυρόδεμα, τσιμεντοειδή επιχρίσματα, σοβάς, κ.τ.λ.

ΧΑΡΑΚΤΗΡΙΣΤΙΚΑ

- Προστασία ενάντια σε διείσδυση νερού και ελαίων
- Κατάλληλο για χρήση σε όλους τους τύπους προσόψεων, δαπέδων και στεγών
- Κατάλληλο για χρήση στα περισσότερα κοινά κατασκευαστικά υλικά
- Αόρατη προστασία - καμία αλλαγή στην εμφάνιση του υποστρώματος
- Επιτρέπει στο υπόστρωμα να αναπνέει
- Ανθεκτικό σε υπεριώδη ακτινοβολία
- Μειώνει το πρόβλημα των graffiti, καθώς καθιστά ευκολότερη την απομάκρυνσή τους



ΚΑΤΑΝΑΛΩΣΗ

- Ιδιαίτερα πορώδη υποστρώματα: ~300-600 g/m² ανά στρώση
- Υποστρώματα χαμηλού πορώδους: ~50-200 g/m² ανά στρώση

ΚΩΔΙΚΟΣ	#	ΠΕΡΙΓΡΑΦΗ	ΣΥΣΚΕΥΑΣΙΑ	ΚΒΤ.	ΠΛΤ.	ΕΛΑΧ.ΠΑΡ.	€	Μ.Τ.
545998		υγρό, ελαφρώς κιτρινωπό	δοχείο 1kg	10 τμχ	480	κιβ.	19,83	kg
545997		υγρό, ελαφρώς κιτρινωπό	δοχείο 5kg		450		18,72	kg

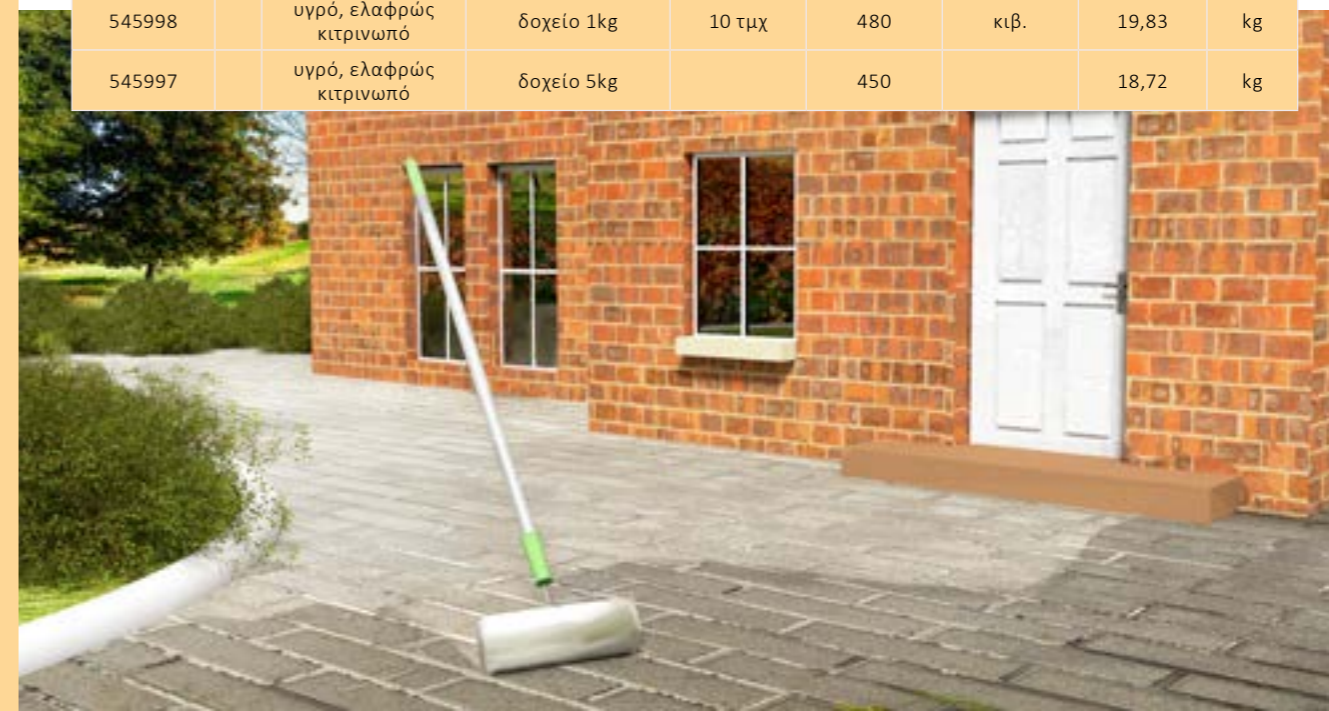

Sikagard®-905 W

Εμποτισμός προστασίας έναντι υγρασίας και σταθεροποιητής υποστρώματος

ΕΦΑΡΜΟΓΕΣ

- Προστατεύει από την υγρασία και σταθεροποιεί το υπόστρωμα
- Προστατεύει έναντι δημιουργίας αλάτων και μούχλας στην επιφάνεια
- Μπορεί να χρησιμοποιηθεί ως επιφανειακός σκληρυντής για αδύναμα και σκονισμένα υποστρώματα
- Για εσωτερική και εξωτερική εφαρμογή

ΧΑΡΑΚΤΗΡΙΣΤΙΚΑ

- Πολύ χαμηλού ιξώδους
- Σχεδόν διάφανο μετά την ωρίμανση
- Επιδέχεται τελικές στρώσεις με βαφές ή ταπετσαρίες
- Εφαρμόζεται εσωτερικά και εξωτερικά
- Ανθίσταται της υπεριώδους ακτινοβολίας

ΚΑΤΑΝΑΛΩΣΗ

0,2-0,3 l/m² ανά στρώση, ανάλογα με το πορώδες του υποστρώματος



ΚΩΔΙΚΟΣ	#	ΠΕΡΙΓΡΑΦΗ	ΣΥΣΚΕΥΑΣΙΑ	ΚΒΤ.	ΠΛΤ.	ΕΛΑΧ.ΠΑΡ.	€	Μ.Τ.
95594		υγρό, λευκό	δοχείο 2lt	10 δοχ	360	κιβ.	8,56	lt



* Υλικά κατόπιν παραγγελίας

Sikagard®-907 W

Εμποτισμός προστασίας για πορώδεις επιφάνειες δαπέδων και σταθεροποιητής αρμολογήσεων άμμου

ΕΦΑΡΜΟΓΕΣ

- Για προστασία πορώδων επιφανειών δαπέδων έναντι νερού και λαδιών
- Για σταθεροποίηση αρμολογήσεων άμμου στα δάπεδα κυβόλιθων
- Πλακόστρωτες επιφάνειες από φυσική ή τεχνητή πέτρα
- Δάπεδα σκυροδέματος
- Σε περιοχές όπως δρόμοι πεζών και μονοπάτια, δώματα, χώροι στάθμευσης, κ.α.

ΧΑΡΑΚΤΗΡΙΣΤΙΚΑ

- Ενός συστατικού, εύκολο στην εφαρμογή, δε χρειάζεται αραιώση ή διάλυση
- Φιλικό στο περιβάλλον, δεν περιέχει διαλύτες
- Ανθεκτικό στην ηλιακή ακτινοβολία και τις καιρικές επιδράσεις
- Βελτιώνει την αντοχή σε κύκλους ψύξης-απόψυξης καθώς και σε παγολυτικά άλατα
- Διευκολύνει τον καθαρισμό των επιφανειών
- Επιτρέπει στους αρμούς και στην επιφάνεια του υποστρώματος να αναπνέουν

ΚΑΤΑΝΑΛΩΣΗ

- Σε πλακόστρωτες επιφάνειες με αρμολογήσεις άμμου: ~ 0,5-1,5 l/m² για την πρώτη στρώση (~ 0,6-2,0 m²/l)



- Άλλες επιφάνειες, χωρίς αρμούς: ~ 0,2-0,3 l/m² για την πρώτη στρώση (~ 3-5 m²/l)
- Εάν απαιτηθεί εφαρμογή και δεύτερης στρώσης, η κατανάλωση μειώνεται.

ΚΩΔΙΚΟΣ	#	ΠΕΡΙΓΡΑΦΗ	ΣΥΣΚΕΥΑΣΙΑ	ΚΒΤ.	ΠΛΤ.	ΕΛΑΧ.ΠΑΡ.	€	Μ.Τ.
158935		υγρό, γαλακτώδες ιριδίζον	δοχείο 5lt	4 δοχ	480	κιβ.	13,32	lt

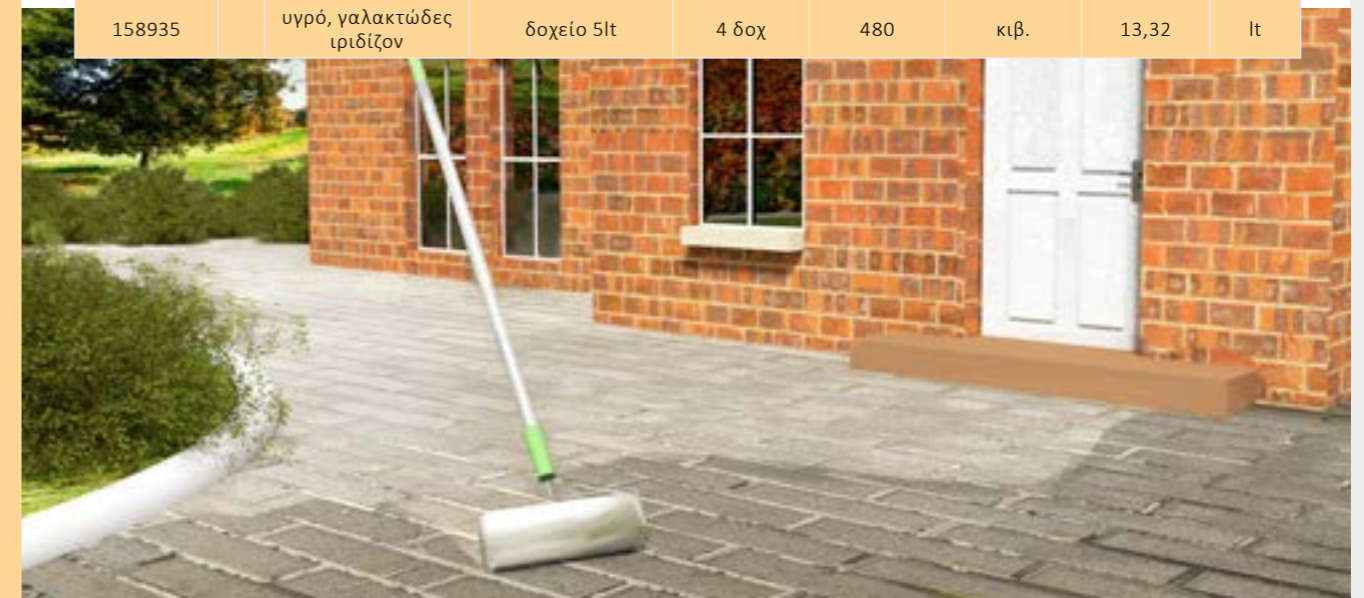

* Υλικά κατόπιν παραγγελίας

SikaColor®-500 W Primer

Ακρυλικό υδατοδιαλυτό αστάρι για τις βαφές SikaColor®

ΕΦΑΡΜΟΓΕΣ

- Ως αστάρι για τις βαφές προσόψεων SikaColor®
- Εφαρμογή σε σκυρόδεμα, κονιάματα, επιχρίσματα, στοκαρισμένες επιφάνειες κ.α
- Κατάλληλο για εξωτερικούς ή εσωτερικούς χώρους

ΧΑΡΑΚΤΗΡΙΣΤΙΚΑ

- Αδιαβροχοποιεί τις επιφάνειες
- Σταθεροποιεί το υπόστρωμα και βελτιώνει την πρόσφυση των βαφών
- Αραιώνεται με νερό
- Άοσμο – χωρίς διαλύτες
- Στεγνώνει γρήγορα
- Επιτρέπει την διαπνοή του υποστρώματος

ΚΑΤΑΝΑΛΩΣΗ

10-12m²/lt ανάλογα με το ανάγλυφο και την απορροφητικότητα της επιφάνειας



ΚΩΔΙΚΟΣ	#	ΠΕΡΙΓΡΑΦΗ	ΣΥΣΚΕΥΑΣΙΑ	ΠΛΤ.	€	Μ.Τ.
162631		υγρό, γαλακτώδες	δοχείο 5lt	112	32,01	τμχ

SikaColor®-670 W

Βαφή υψηλών απαιτήσεων, ακρυλικής βάσης, για προσόψεις κτιρίων

ΕΦΑΡΜΟΓΕΣ

- Βαφή εξωτερικών επιφανειών όπως σκυρόδεμα, κονιάματα, επιχρίσματα κ.α.

ΧΑΡΑΚΤΗΡΙΣΤΙΚΑ

- Εξαιρετική αντοχή έναντι φθοράς και γήρανσης
- Εξαιρετική αντοχή στην ηλιακή ακτινοβολία
- Πολύ καλή καλυπτικότητα
- Ενός συστατικού, εύκολο στην εφαρμογή
- Διαπερατή από τους υδρατμούς

ΚΑΤΑΝΑΛΩΣΗ

11-13m²/lt ανάλογα με το ανάγλυφο και την απορροφητικότητα της επιφάνειας



ΚΩΔΙΚΟΣ	#	ΠΕΡΙΓΡΑΦΗ	ΣΥΣΚΕΥΑΣΙΑ	ΠΛΤ.	€	Μ.Τ.
159974	*	υγρό, λευκό	δοχείο 3lt	60	28,07	τμχ
159973			δοχείο 10lt	36	91,33	τμχ

Χρωματισμός κατόπιν ζήτησης

* Υλικά κατόπιν παραγγελίας

* Υλικά κατόπιν παραγγελίας

Sikagard®-552 W Aquaprimer

Υδατοδιαλυτό αστάρι για βαφές βάσεως νερού



ΕΦΑΡΜΟΓΕΣ

- Αστάρι για σκυρόδεμα και πυκνά ανόργανα υποστρώματα, όπως ινοπλισμένα τσιμέντα, γύψο, λεπτές επικαλύψεις κ.α.
- Μπορεί να χρησιμοποιηθεί ως αστάρι σε υπάρχουσες βαφές βάσεως νερού που παρουσιάζουν υψηλή πρόσφυση στο υπόστρωμα

ΧΑΡΑΚΤΗΡΙΣΤΙΚΑ

- Υδατοδιαλυτό – χωρίς διαλύτες
- Φιλικό στο περιβάλλον
- Διαπερατό στους υδρατμούς
- Μπορεί να χρησιμοποιηθεί ως υλικό επιφανειακής ενίσχυσης υποστρώματος

ΚΑΤΑΝΑΛΩΣΗ

0,10-0,12lt/m² ανάλογα με την απορροφητικότητα του υποστρώματος.



ΚΩΔΙΚΟΣ	#	ΠΕΡΙΓΡΑΦΗ	ΣΥΣΚΕΥΑΣΙΑ	ΠΛΤ.	€	Μ.Τ.
740849		υγρό, λευκό	δοχείο 8lt	63	79,38	τμχ

* Υλικά κατόπιν παραγγελίας

* Υλικά κατόπιν παραγγελίας

Sikagard®-550 W Elastic

Ελαστική προστατευτική βαφή για σκυρόδεμα



ΕΦΑΡΜΟΓΕΣ

- Προστασία και αναβάθμιση κατασκευών σκυροδέματος ιδιαίτερα σε εκτεθειμένες επιφάνειες που υπόκεινται σε κίνδυνους ρηγμάτων
- Σε επισκευαστικές εργασίες σκυροδέματος ως ελαστική προστατευτική τελική επίστρωση πάνω σε κονιάματα λεπτής στρώσης εξομάλυνσης

ΧΑΡΑΚΤΗΡΙΣΤΙΚΑ

- Γεφύρωση ρωγμών ακόμα και σε χαμηλές θερμοκρασίες (-20°C)
- Υψηλής αντίστασης έναντι CO₂ μειώνοντας το ρυθμό ενανθρακώσεως
- Καλή διαπερατότητα στους υδρατμούς
- Πολύ καλή αντοχή σε φθορά και γήρανση
- Φιλικό στο περιβάλλον
- Μειωμένης τάσης συγκέντρωσης ρύπων και βλαβερών ουσιών

ΚΑΤΑΝΑΛΩΣΗ

~0,25-0,35kg/m² ανά στρώση



ΚΩΔΙΚΟΣ	#	ΠΕΡΙΓΡΑΦΗ	ΣΥΣΚΕΥΑΣΙΑ	ΠΛΤ.	€	Μ.Τ.
614846		λευκό, RAL 9016	δοχείο 15lt	24	232,25	τμχ
	*	GROUP A	δοχείο 15lt	24	231,00	τμχ
	*	GROUP B	δοχείο 15lt	24	252,00	τμχ
	*	GROUP C	δοχείο 15lt	24	283,50	τμχ
	*	GROUP D	δοχείο 15lt	24	315,00	τμχ
	*	GROUP E	δοχείο 15lt	24	357,00	τμχ
	*	GROUP F	δοχείο 15lt	24	409,50	τμχ

* Για περισσότερες πληροφορίες σχετικά με τα χρωματικά group, παρακαλούμε επικοινωνήστε με τη Sika Hellas.

Sikagard®-680 S Betoncolor

Προστατευτική βαφή για σκυρόδεμα



ΕΦΑΡΜΟΓΕΣ

- Προστασία και βελτίωση του σκυροδέματος και άλλων τσιμεντοειδών υλικών σε κτίρια και δομικά στοιχεία έργων υποδομής
- Sikagard®-680 S διαφανής στρώση: Άχρωμο υλικό το οποίο στεγνώνοντας αφήνει γυαλιστερή επιφάνεια, κατάλληλη ως βαφή φρεσκαρίσματος
- Sikagard®-680 S έγχρωμη τελική στρώση: Τελική βαφή η οποία στεγνώνοντας αφήνει ματ επιφάνεια, διαθέσιμη σε μεγάλο αριθμό αποχρώσεων

ΧΑΡΑΚΤΗΡΙΣΤΙΚΑ

- Διαπερατή από υδρατμούς, επιτρέποντας τη διαπνοή του υποστρώματος
- Υψηλή αντίσταση στη διάχυση διοξειδίου του άνθρακα, με αποτέλεσμα να μειώνεται σημαντικά ο ρυθμός και το βάθος της ενανθρακώσεως του σκυροδέματος
- Αδιάβροχο από όμβρια ύδατα
- Δυνατότητα εφαρμογής σε σκυρόδεμα που δεν έχει αναλάβει πλήρως τις αντοχές του
- Εύκολο στην εφαρμογή
- Καλή αδιαφάνεια και καλυπτικότητα

ΚΑΤΑΝΑΛΩΣΗ

~0,15-0,20kg/m² ανά στρώση



ΚΩΔΙΚΟΣ	#	ΠΕΡΙΓΡΑΦΗ	ΣΥΣΚΕΥΑΣΙΑ	ΚΒΤ.	ΠΛΤ.	ΕΛΑΧ.ΠΑΡ.	€	Μ.Τ.
5769		υγρό, διάφανο	δοχείο 20kg		420		13,43	kg
1440	*	υγρό, RAL 9016	δοχείο 30kg		630		13,88	kg

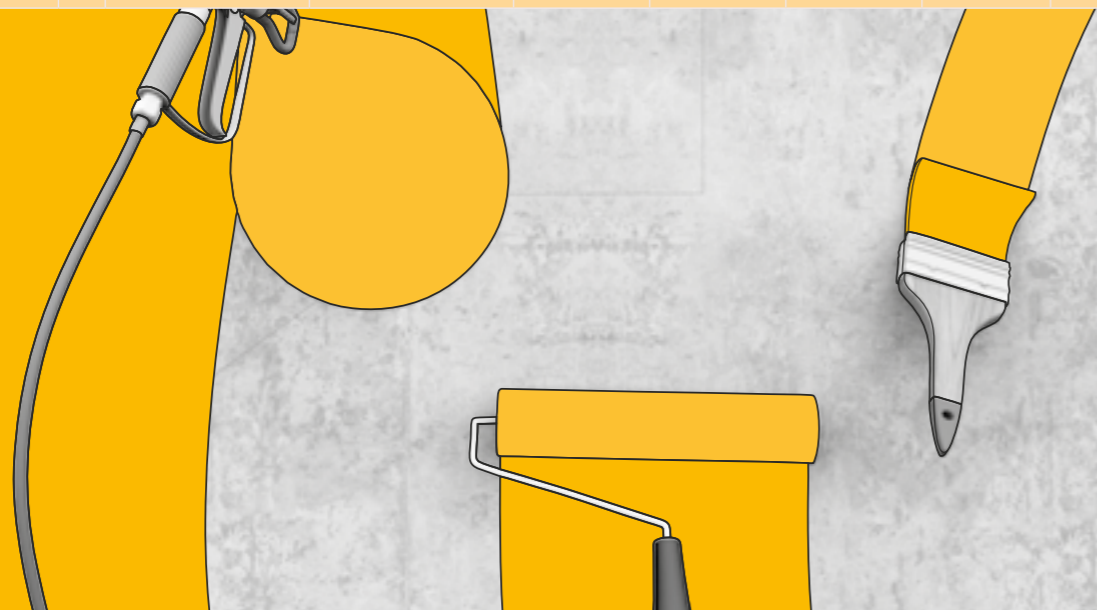

* Υλικά κατόπιν παραγγελίας

* Υλικά κατόπιν παραγγελίας

Sikagard®-140 Pool

Υδατικής βάσης βαφή για πισίνες



ΕΦΑΡΜΟΓΕΣ

- Ως προστατευτική βαφή σε πισίνες κατασκευασμένες από σκυρόδεμα
- Σε πισίνες με χρήση συστήματος καθαρισμού βασισμένο σε χλώριο
- Σε εσωτερικές και εξωτερικές εφαρμογές

ΧΑΡΑΚΤΗΡΙΣΤΙΚΑ

- 1-συστατικού έτοιμο για χρήση
- Μπορεί να εφαρμοστεί σε διαφορετικά υποστρώματα
- Καλή αντοχή στην ηλιακή ακτινοβολία
- Καλή αντοχή έναντι κιμωλίας
- Ανθεκτικό σε λιπαρά οξέα από λουσιόν και καλλυντικά
- Καλή αντοχή στο χλωριωμένο νερό
- Ανθεκτικό σε συστήματα απολύμανσης

ΚΑΤΑΝΑΛΩΣΗ

~160gr/m² ανά στρώση, σε δύο τουλάχιστον στρώσεις



ΚΩΔΙΚΟΣ	#	ΠΕΡΙΓΡΑΦΗ	ΣΥΣΚΕΥΑΣΙΑ	ΠΛΤ.	€	Μ.Τ.
681658		blau 32	δοχείο 10lt	440	42,18	lt
689994		adriablau	δοχείο 10lt	440	28,69	lt
662704		λευκό, RAL 9010	δοχείο 10lt	440	23,79	lt



Sikagard®-160 MP

Έγχρωμη, αλειφατική πολυουρεθανική βαφή 2-συστατικών για πισίνες

ΕΦΑΡΜΟΓΕΣ

Προστατευτική βαφή για:

- Πισίνες
- Συστήματα στεγανοποίησης βάσεως πολυουρίας σε πισίνες και σε χώρους με κυκλοφορία

ΧΑΡΑΚΤΗΡΙΣΤΙΚΑ

- Εξαιρετική αντοχή σε καιρικές συνθήκες
- Διατηρεί τη χρωματική λάμψη και τη στιλπνότητα για πολλά χρόνια
- Υψηλή ανθεκτικότητα σε χλώριο, αλκαλικό και βιομηχανικό περιβάλλον
- Εύκολη στον καθαρισμό και την απολύμανση

ΚΑΤΑΝΑΛΩΣΗ

~350gr/m² για 2 στρώσεις



ΚΩΔΙΚΟΣ	#	ΠΕΡΙΓΡΑΦΗ	ΣΥΣΚΕΥΑΣΙΑ	€	Μ.Τ.
			Σετ 10kg, Συστ Α+Β	165,07	σετ
	*	ral: 1000 / 1001 / 1013 / 1014 / 1015 / 1035 / 3015 / 4009 / 5012 / 5015 / 5024 / 6019 / 6027 / 6034 / 7000 / 7001 / 7004 / 7012 / 7030 / 7032 / 7035 / 7036 / 7037 / 7038 / 7040 / 7042 / 7044 / 7045 / 7046 / 7047 / 7048 / 9001 / 9002 / 9003 / 9010 / 9016 / 9018	Δοχείο 8kg, Συστ Α	132,05	τμχ
648384			Δοχείο 2kg, Συστ Β	33,01	τμχ



* Γλυκά κατόπιν παραγγελίας

* Γλυκά κατόπιν παραγγελίας

Sikagard®-63 N

Εποξειδική προστατευτική βαφή



ΕΦΑΡΜΟΓΕΣ

- Χημικά ανθεκτική προστατευτική επίστρωση για σκυρόδεμα, πέτρα,τσιμεντοειδή κονιάματα και επιχρίσματα, εποξειδικά τροποποιημένο τσιμέντο, εποξειδικής βάσης προϊόντα και χάλυβα
- Ως προστατευτική επένδυση σε δεξαμενές αποθήκευσης και σιλό
- Αντιδιαβρωτική επίστρωση σε χώρους επεξεργασίας τροφίμων και ποτών, επεξεργασίας λυμάτων, εργοστάσια παραγωγής χημικών, φαρμακευτικών και γεωργικών προϊόντων (λιπάσματα) και βιομηχανίες αναψυκτικών

ΧΑΡΑΚΤΗΡΙΣΤΙΚΑ

- Πολύ καλή χημική και μηχανική αντοχή
- Αδιαπέραστη από υγρά
- Εύκολη στην εφαρμογή
- Χωρίς διαλύτες

ΚΑΤΑΝΑΛΩΣΗ

~ 0,15kg/m² ανά στρώση



ΚΩΔΙΚΟΣ	#	ΠΕΡΙΓΡΑΦΗ	ΣΥΣΚΕΥΑΣΙΑ	ΠΛΤ.	€	Μ.Τ.
753241		RAL 7032	δοχείο 10kg, Συστ. (Α+Β)	300	28,67	kg



SikaCor®-146 DW

2-συστατικών εποξειδική βαφή για χρήση σε εγκαταστάσεις παροχής πόσιμου νερού

**ΕΦΑΡΜΟΓΕΣ**

- Ιδανική για άμεση προστασία από διάβρωση σε επιφάνειες από χάλυβα, ανοξείδωτο χάλυβα, αλουμίνιο
- Κατάλληλη για προστασία ορυκτών υποστρωμάτων (σκυρόδεμα, τσιμεντοειδή κοινάματα)
- Υψηλής απόδοσης βαφή προστασίας για εσωτερική επίστρωση σε δεξαμενές πόσιμου νερού, σιλό, σωληνώσεις καθώς και για ένα ευρύ φάσμα εφαρμογών στη βιομηχανία τροφίμων και ποτών.

ΧΑΡΑΚΤΗΡΙΣΤΙΚΑ

- Κατάλληλη για πόσιμο νερό, τρόφιμα, χημικά, καθαριστικά και απολυμαντικά μέσα
- Εξαιρετική πρόσφυση σε χάλυβα, ανοξείδωτο χάλυβα, αλουμίνιο και ορυκτά υποστρώματα
- Ενιαία και ομοιόμορφη στρώση
- Δεν απαιτείται καμία ειδική επεξεργασία πριν δοθεί σε χρήση

ΚΑΤΑΝΑΛΩΣΗ

~0,54kg/m² (χωρίς φύρα, για μέσο πάχος ξηρού φιλμ 400 μm)



ΚΩΔΙΚΟΣ	#	ΠΕΡΙΓΡΑΦΗ	ΣΥΣΚΕΥΑΣΙΑ	ΠΛΤ.	€	Μ.Τ.
505014	*	λευκό	Σετ 12,6kg, Συστ Α+Β		44,26	kg
	*		Δοχείο 10kg, Συστ Α	450	38,22	kg
465479	*	μπλε	Σετ 12,6kg, Συστ Α+Β		44,26	kg
	*		Δοχείο 10kg, Συστ Α	450	38,22	kg
504802	*	κόκκινο/καφέ	Σετ 12,6kg, Συστ Α+Β		44,26	kg
	*		Δοχείο 10kg, Συστ Α	450	38,22	kg
504800	*	μπεζ	Σετ 12,6kg, Συστ Α+Β		45,78	kg
	*		Δοχείο 10kg, Συστ Α	450	40,14	kg
465491	*		Δοχείο 2,6kg, Συστ Β	312	67,49	kg

* Γλυκά κατόπιν παραγγελίας

* Γλυκά κατόπιν παραγγελίας

Sikagard® Wallcoat N

Υδατικής βάσης εποξειδική βαφή

**ΕΦΑΡΜΟΓΕΣ**

- Έγχρωμη βαφή σφράγισης για επιφάνειες τοιχίων σε εσωτερικούς χώρους
- Για υποστρώματα από σκυρόδεμα ή τσιμεντοειδούς βάσης
- Ιδιαίτερως κατάλληλη για χώρους διασφαλισμένης ποιότητας αέρος σε βιομηχανίες φαρμάκων και ηλεκτρονικού εξοπλισμού

ΧΑΡΑΚΤΗΡΙΣΤΙΚΑ

- Χωρίς διαλύτες
- Καλή χημική και μηχανική αντοχή
- Υψηλής δομής
- Αδιαπέραστο από υγρά
- Εύκολο στον καθαρισμό
- Υψηλή αντίσταση σε ενανθράκωση
- Εξαιρετικά εύκολο στον καθαρισμό
- Καλή καλυπτικότητα
- Άοσμο
- Εύκολο στην ανάμειξη και τη εφαρμογή

ΚΑΤΑΝΑΛΩΣΗ

~0,28kg/m² ανά στρώση



ΚΩΔΙΚΟΣ	#	ΠΕΡΙΓΡΑΦΗ	ΣΥΣΚΕΥΑΣΙΑ	ΠΛΤ.	€	Μ.Τ.
			Σετ 20kg, Συστ. (Α+Β)		19,32	kg
690591		RAL 9003	δοχείο 14,6kg, Συστ. Α	350,4	19,62	kg
847817			δοχείο 5,4kg, Συστ. Β	648	18,50	kg

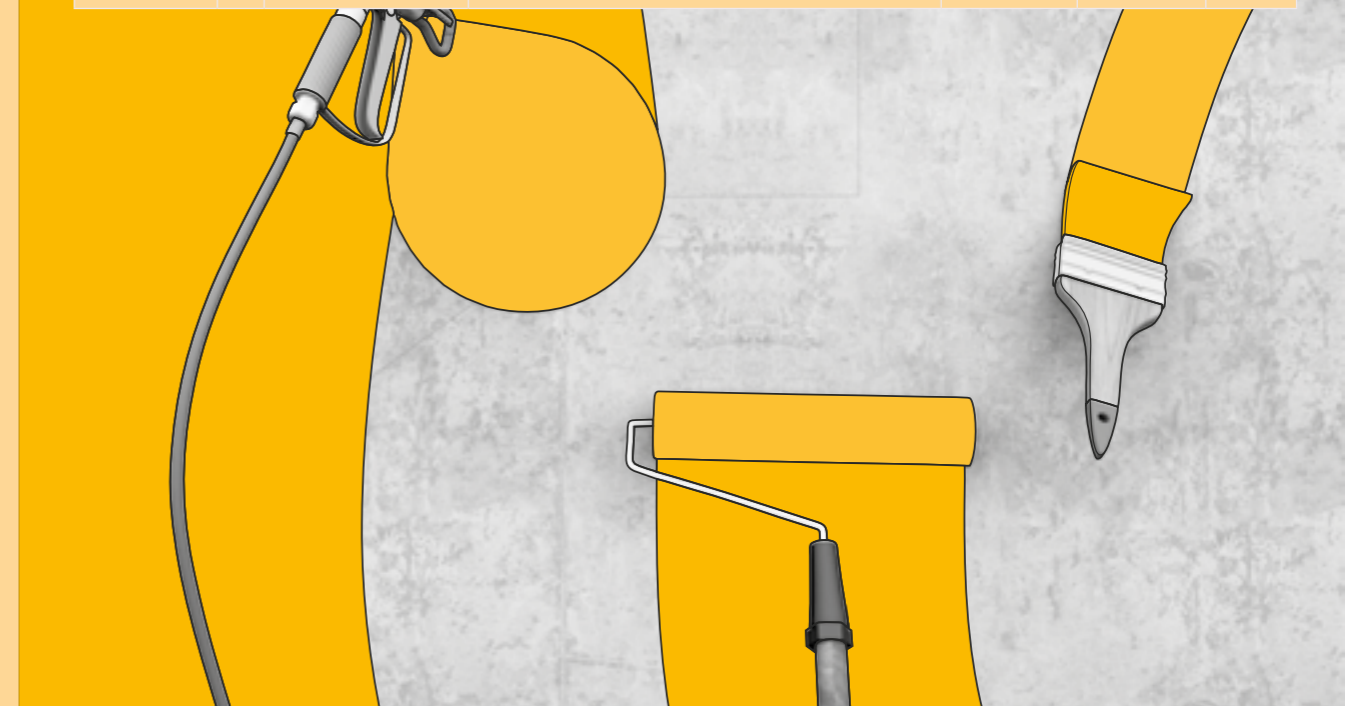

ΕΞΩΤΕΡΙΚΗ ΘΕΡΜΟΜΟΝΩΣΗ

ΤΟ ΣΥΣΤΗΜΑ Sikatherm® ΑΠΟΤΕΛΕΙ μία ολοκληρωμένη λύση για την εξωτερική θερμομόνωση κτιρίων (ETICS), συνδυάζοντας υψηλής ποιότητας υλικά, συμβατά μεταξύ τους, πιστοποιημένα και με μακροχρόνια αντοχή. Εξασφαλίζει **ενεργειακή απόδοση**, **αισθητική αναβάθμιση** και **προστασία του κελύφους της κατασκευής**.

■ SikaWall®-1050 Elite	176
■ SikaWall®-1030 Easy	177
■ Sikatherm® EPS F SH	178
■ Sikatherm® MW F Stone	179
■ SikaWall®-9160 Mesh	180
■ SikaWall®-63 ETICS Primer	181
■ SikaWall®-6400 Elite Acrylic	183
■ SikaWall®-6500 Elite Silic	184
■ SikaWall®-6400 Fire Acrylic	185
■ Sikatherm® Accessories	186
■ Sikatherm®-9xx Anchors	187



SikaWall®-1050 Elite

Ενός συστατικού, τσιμεντοειδούς βάσης, ινοπλισμένο κονίαμα, πιστοποιημένο σύμφωνα με EAD 040083-00-0404

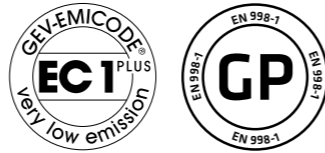

ΕΦΑΡΜΟΓΕΣ

- Μέρος του συστήματος εξωτερικής θερμομόνωσης Sikatherm®
- Κατάλληλο και ως στρώση αντιρρηγματικής προστασίας με εγκιβωτισμό του πλέγματος SikaWall®-9160 Mesh GR
- Πιστοποιημένο ως κονίαμα γενικής χρήσης (τύπου GP CS-IV W2, σύμφωνα με EN 998-1) για επιχρίσματα σε εσωτερικές και εξωτερικές εφαρμογές

ΧΑΡΑΚΤΗΡΙΣΤΙΚΑ

- Μέρος του πιστοποιημένου συστήματος εξωτερικής θερμομόνωσης Sikatherm®, σύμφωνα με ETAG 004
- Εξαιρετική πρόσφυση σε υποστρώματα όπως τούβλα, σκυρόδεμα, σοβάς κ.α.
- Πολύ καλή πρόσφυση σε θερμομονωτικές πλάκες (EPS, XPS, Πετροβάμβακα κ.α.)
- Εξαιρετική αντοχή στις θερμοκρασιακές μεταβολές και την υγρασία
- Εξαιρετική εργασιμότητα και θιξοτροπία με εξαιρετικό φινίρισμα
- Διαθέσιμο σε 2 αποχρώσεις: γκρι & λευκό

ΚΑΤΑΝΑΛΩΣΗ

- 3,0–5,0kg σκόνης/m², ως υλικό επικόλλησης
- 1,0–1,3kg σκόνης/m²/mm πάχους στρώσης ως επίχρισμα

ΚΩΔΙΚΟΣ	#	ΠΕΡΙΓΡΑΦΗ	ΣΥΣΚΕΥΑΣΙΑ	ΠΛΤ.	€	Μ.Τ.
818573		σκόνη, γκρι	σακί 25kg	50	19,11	τμχ
818574		σκόνη, λευκή	σακί 25kg	50	20,42	τμχ



* Γλυκά κατόπιν παραγγελίας

* Γλυκά κατόπιν παραγγελίας

SikaWall®-1030 Easy

Ενός συστατικού, τσιμεντοειδούς βάσης, ινοπλισμένο κονίαμα, για επικόλληση και επίχριση θερμομονωτικών πλακών με εγκιβωτισμό υαλοπλέγματος



ΕΦΑΡΜΟΓΕΣ

- Κατάλληλο για χρήση σε συστήματα εξωτερικής θερμομόνωσης
- Πιστοποιημένο ως κονίαμα γενικής χρήσης για επιχρίσματα σε εσωτερικές και εξωτερικές εφαρμογές
- Κατάλληλο ως στρώση βασικού επιχρίσματος, για επικόλληση και ως υλικό ενσωμάτωσης πλέγματος

ΧΑΡΑΚΤΗΡΙΣΤΙΚΑ

- Πολύ καλή πρόσφυση σε υποστρώματα, όπως τούβλο, σκυρόδεμα, σοβάς, κ.α.
- Πολύ καλή πρόσφυση σε θερμομονωτικές πλάκες (EPS, XPS, κ.α.)
- Υψηλή αντοχή στις θερμοκρασιακές μεταβολές και την υγρασία
- Εξαιρετική εργασιμότητα και θιξοτροπία με εξαιρετικό φινίρισμα

ΚΑΤΑΝΑΛΩΣΗ

- 3,0–5,0kg σκόνης/m², ως υλικό επικόλλησης
- 1,0–1,3kg σκόνης/m²/mm πάχους στρώσης ως επίχρισμα



ΚΩΔΙΚΟΣ	#	ΠΕΡΙΓΡΑΦΗ	ΣΥΣΚΕΥΑΣΙΑ	ΠΛΤ.	€	Μ.Τ.
818572		σκόνη, λευκή	σακί 25kg	50	13,44	τμχ



Sikatherm® EPS F SH

Πλάκες διογκωμένης πολυστερίνης (EPS) με επιβραδυντικά φωτιάς και ιδιαίτερα υψηλές θερμομονωτικές ιδιότητες, κατάλληλες για συστήματα εξωτερικής θερμομόνωσης (ETICS)



ΕΦΑΡΜΟΓΕΣ

- Σχεδιασμένες για χρήση ως θερμομονωτικές πλάκες για τα σύνθετα συστήματα εξωτερικής θερμομόνωσης, Sikatherm®
- Κατάλληλες για χρήση σε συστήματα εσωτερικής θερμομόνωσης
- Συμμορφώνονται με τις απαιτήσεις του EN 13163, ως εργοστασιακά παραγόμενη διογκωμένη πολυστερίνη (EPS), θερμομονωτικό προϊόν για χρήση σε κτιριακές κατασκευές.

ΧΑΡΑΚΤΗΡΙΣΤΙΚΑ

- Ομοιογενή φυσικά και μηχανικά χαρακτηριστικά και συνεπώς ισότροπο υλικό
- Σταθερότητα ενάντια σε τάση, παραμόρφωση, θραύση, υποβάθμιση και γήρανση



ΚΩΔΙΚΟΣ	#	ΠΕΡΙΓΡΑΦΗ	ΣΥΣΚΕΥΑΣΙΑ	ΚΒΤ.	ΕΛΑΧ.ΠΑΡ.	€	Μ.Τ.
Sikatherm® EPS 80 F White SH							
829759		Λευκό 80/5cm	1000x600	δέμα 12 m ²	δέμα	5,79	m ²
829790	*	Λευκό 80/6cm	1000x600	δέμα 9,6 m ²	δέμα	6,94	m ²
829792		Λευκό 80/7cm	1000x600	δέμα 8,4 m ²	δέμα	8,1	m ²
829793	*	Λευκό 80/8cm	1000x600	δέμα 7,2 m ²	δέμα	9,25	m ²
829794	*	Λευκό 80/9cm	1000x600	δέμα 6 m ²	δέμα	10,41	m ²
829795	*	Λευκό 80/10cm	1000x600	δέμα 6 m ²	δέμα	11,56	m ²
Sikatherm® EPS 80 F Graphite SH							
829800		Γραφιτούχο 80/5cm	1000x600	δέμα 12 m ²	δέμα	6,50	m ²
829801	*	Γραφιτούχο 80/6cm	1000x600	δέμα 9,6 m ²	δέμα	7,81	m ²
829802	*	Γραφιτούχο 80/7cm	1000x600	δέμα 8,4 m ²	δέμα	9,10	m ²
829803	*	Γραφιτούχο 80/8cm	1000x600	δέμα 7,2 m ²	δέμα	10,41	m ²
829805	*	Γραφιτούχο 80/10cm	1000x600	δέμα 6 m ²	δέμα	13,00	m ²
Sikatherm® EPS 100 F White SH							
829992		Λευκό 100/5cm	1000x600	δέμα 12 m ²	δέμα	6,96	m ²
829993	*	Λευκό 100/6cm	1000x600	δέμα 9,6 m ²	δέμα	8,36	m ²
829994		Λευκό 100/7cm	1000x600	δέμα 8,4 m ²	δέμα	9,75	m ²
829995	*	Λευκό 100/8cm	1000x600	δέμα 7,2 m ²	δέμα	11,13	m ²
829996	*	Λευκό 100/9cm	1000x600	δέμα 6 m ²	δέμα	12,53	m ²
829997	*	Λευκό 100/10cm	1000x600	δέμα 6 m ²	δέμα	13,93	m ²
Sikatherm® EPS 200 F White SH							
829932	*	Λευκό 200/5cm	1000x600	δέμα 12 m ²	δέμα	12,24	m ²
829933	*	Λευκό 200/6cm	1000x600	δέμα 9,6 m ²	δέμα	14,7	m ²
829934	*	Λευκό 200/7cm	1000x600	δέμα 8,4 m ²	δέμα	17,15	m ²
829935	*	Λευκό 200/8cm	1000x600	δέμα 7,2 m ²	δέμα	19,6	m ²
678201	*	Λευκό 200/9cm	1000x600	δέμα 6 m ²	δέμα	22,05	m ²
829937	*	Λευκό 200/10cm	1000x600	δέμα 6 m ²	δέμα	24,51	m ²

Διαθέσιμοι και άλλοι τύποι κατόπιν ζήτησης

* Υλικά κατόπιν παραγγελίας

* Υλικά κατόπιν παραγγελίας

Sikatherm® MW F Stone

Σκληρές πλάκες πετροβάμβακα (MW) κατάλληλες για συστήματα εξωτερικής θερμομόνωσης (ETICS)

ΕΦΑΡΜΟΓΕΣ

- Αναπόσπαστο κομμάτι του συστήματος εξωτερικής θερμομόνωσης Sikatherm®
- Σχεδιασμένο προϊόν για θερμομόνωση, πυροπροστασία και ηχομόνωση σε εφαρμογές συστημάτων εξωτερικής θερμομόνωσης (ETICS)
- Συμμορφώνεται με τις απαιτήσεις του προτύπου EN 13162, ως εργοστασιακώς παραγόμενα προϊόντα ορυκτοβάμβακα (MW), θερμομονωτικά προϊόντα για κτίρια.



ΧΑΡΑΚΤΗΡΙΣΤΙΚΑ

- Άριστες θερμομονωτικές ιδιότητες
- Υψηλή πυραντίσταση, άκαυστο υλικό
- Άριστη ηχοαπορρόφηση και ηχομόνωση
- Διαπερατό από υδατμούς, ενίσχυση της διαπνοής του δομικού στοιχείου
- Εξαιρετική διαστασιολογική σταθερότητα και ανθεκτικότητα
- Υδατοαπωθητικό και μη-υγροσκοπικό
- Εύκολο στην διαχείριση, στο κόψιμο και την εφαρμογή
- Φυσικό, ανόργανο, άσμο και χημικά αδρανές (πρακτικά ουδέτερο pH)
- Ανακυκλώσιμο, φιλικό στο χρήστη και στο περιβάλλον

ΚΩΔΙΚΟΣ	#	ΠΕΡΙΓΡΑΦΗ	ΣΥΣΚΕΥΑΣΙΑ	ΚΒΤ.	ΠΛΤ.	ΕΛΑΧ.ΠΑΡ.	€	Μ.Τ.
Sikatherm® MW 020 F Stone								
829823	*	70mm	1000x600	δέμα 2,4 m ²	43,2m ²	παλέτα	17,23	m ²
829824	*	80mm	1000x600	δέμα 3,0 m ²	36,00 m ²	παλέτα	19,75	m ²
829825	*	100mm	1000x600	δέμα 1,8 m ²	28,80 m ²	παλέτα	23,55	m ²
Sikatherm® MW 030 F Stone								
829830	*	70mm	1000x600	δέμα 2,4 m ²	43,20 m ²	παλέτα	18,88	m ²
829831	*	80mm	1000x600	δέμα 3,0 m ²	36,00 m ²	παλέτα	21,62	m ²
829832	*	100mm	1000x600	δέμα 1,8 m ²	28,80 m ²	παλέτα	26,4	m ²

Διαθέσιμα και άλλα πάχη κατόπιν ζήτησης

SikaWall®-9160 Mesh GR

Νέας τεχνολογίας υαλόπλεγμα, με ειδική επιφανειακή επίστρωση, ανθεκτική σε αλκάλια για συστήματα εξωτερικής θερμομόνωσης



ΕΦΑΡΜΟΓΕΣ

- Μέρος του συστήματος εξωτερικής θερμομόνωσης Sikatherm®
- Κατάλληλο για χρήση ως υαλόπλεγμα ενίσχυσης γενικής χρήσης επιχρισμάτων τσιμεντοειδούς βάσης
- Συμμορφώνεται με τις απαιτήσεις του ETAG 004, ως υαλόπλεγμα ενίσχυσης βασικού επιχρίσματος σε συστήματα εξωτερικής θερμομόνωσης

ΧΑΡΑΚΤΗΡΙΣΤΙΚΑ

- Υψηλή ανθεκτικότητα σε αλκάλια
- Ανθεκτικότητα σε κρούσεις & κινητικότητα
- Ομοιόμορφη κατανομή τάσεων σε όλη την επιφάνεια του επιχρίσματος



ΚΩΔΙΚΟΣ	#	ΠΕΡΙΓΡΑΦΗ	ΣΥΣΚΕΥΑΣΙΑ	ΠΛΤ.	ΕΛΑΧ.ΠΑΡ.	€	Μ.Τ.
828345		Flex, κίτρινο, 4,5x4,5 / 1,1x50m	ρολό 55m ²	1.650	ρολό	1,78	m ²
821963		Standard, κίτρινο, 4x5 / 1,1x50m	ρολό 55m ²	1.815	ρολό	1,66	m ²

* Υλικά κατόπιν παραγγελίας

* Υλικά κατόπιν παραγγελίας

SikaWall®-63 ETICS Primer

Αστάρι υδατικής βάσης, κατάλληλο για επιχρίσματα σε μορφή πάστας και την τελική στρώση φινιρίσματος συστήματος εξωτερικής θερμομόνωσης



ΕΦΑΡΜΟΓΕΣ

- Μέρος του συστήματος εξωτερικής θερμομόνωσης Sikatherm®
- Κατάλληλο και ως αστάρι για επιχρίσματα σε εσωτερικές και εξωτερικές εφαρμογές
- Κατάλληλο για εφαρμογή σε σκυρόδεμα, κονιάματα, γυψοσανίδες, τσιμεντοσανίδες και επιχρισμένες/βαμμένες επιφάνειες

ΧΑΡΑΚΤΗΡΙΣΤΙΚΑ

- Εύκολο στην εφαρμογή
- Υδατοαπωθητικό με εμποτισμό σε βάθος
- Κατάλληλο για επιχρίσματα ακρυλικής και σιλικονούχας βάσης
- Πολύ καλή πρόσφυση σε διάφορα υποστρώματα (σκυρόδεμα, τσιμεντοειδή κονιάματα, γυψοσανίδες, κ.α.)
- Διαθέσιμο σε ευρεία γκάμα αποχρώσεων για ομοιόμορφη απόχρωση της τελικής στρώσης

ΚΑΤΑΝΑΛΩΣΗ

0,20–0,25kg/m², ανάλογα με την απορροφητικότητα του υποστρώματος



ΚΩΔΙΚΟΣ	#	ΠΕΡΙΓΡΑΦΗ	ΣΥΣΚΕΥΑΣΙΑ	ΚΒΤ.	ΠΛΤ.	ΕΛΑΧ.ΠΑΡ.	€	Μ.Τ.
822021		υγρό, λευκό	δοχείο 5kg		60		19,30	τμχ
822020		υγρό, λευκό***	δοχείο 25kg		24		66,48	τμχ

*** Χρωματισμός κατόπιν ζήτησης, με 10% επιβάρυνση τιμής για τα χρώματα της κατηγορίας Classic. Για χρώματα κατηγορίας Deep & Dark παρακαλούμε επικοινωνήστε με τη Sika Hellas.



SikaWall®-6400 Elite Acrylic

Ακρυλικής βάσης, έτοιμο για χρήση, υδατοαπωθητικό τελικό επίχρισμα για συστήματα εξωτερικής θερμομόνωσης



ΕΦΑΡΜΟΓΕΣ

- Τελική επίστρωση του συστήματος εξωτερικής θερμομόνωσης Sika ThermoCoat®
- Κατάλληλο ως τελική επίστρωση σε σοβάδες, σε εσωτερικές και εξωτερικές εφαρμογές
- Κατάλληλο για εφαρμογή σε σκυρόδεμα, γυψοσανίδες καιτσιμεντοσανίδες
- Πιστοποιημένο ως φινιρίσμα εξωτερικής χρήσης και σοβά εσωτερικής χρήσης, βάσεων οργανικών συνδετικών υλικών



ΧΑΡΑΚΤΗΡΙΣΤΙΚΑ

- Εξαιρετική αντοχή σε υπεριώδη ακτινοβολία
- Διαπνέον και υδατοαπωθητικό
- Διαθέσιμο σε ευρεία γκάμα αποχρώσεων
- Διαθέσιμο σε διάφορες κοκκομετρίες (extra fine, fine, medium), ώστε να επιτυγχάνεται το επιθυμητό αισθητικό αποτέλεσμα

ΚΑΤΑΝΑΛΩΣΗ

- Extra Fine: ~1,5kg/m²
- Fine: ~2,0kg/m²
- Medium: ~2,4kg/m²

ΚΩΔΙΚΟΣ	#	ΠΕΡΙΓΡΑΦΗ	ΣΥΣΚΕΥΑΣΙΑ	ΚΒΤ.	ΠΛΤ.	ΕΛΑΧ.ΠΑΡ.	€	Μ.Τ.
828156		λευκό***, extra fine	δοχείο 25kg		24		66,40	τμχ
828276		λευκό***, medium	δοχείο 25kg		24		66,40	τμχ
828603		λευκό***, fine	δοχείο 25kg		24		66,40	τμχ

*** Χρωματισμός κατόπιν ζήτησης, με 10% επιβάρυνση τιμής για τα χρώματα της κατηγορίας Classic. Για χρώματα κατηγορίας Deep & Dark παρακαλούμε επικοινωνήστε με τη Sika Hellas.



* Γλυκά κατόπιν παραγγελίας

* Γλυκά κατόπιν παραγγελίας

SikaWall®-6500 Elite Silic

Σιλικονούχο, έτοιμο για χρήση, υδατοαπωθητικό τελικό επίχρισμα για συστήματα εξωτερικής θερμομόνωσης



ΕΦΑΡΜΟΓΕΣ

- Τελική επίστρωση του συστήματος εξωτερικής θερμομόνωσης Sikatherm®
- Κατάλληλο ως τελική επίστρωση σε σοβάδες, σε εσωτερικές και εξωτερικές εφαρμογές
- Κατάλληλο για εφαρμογή σε σκυρόδεμα, γυψοσανίδες και τσιμεντοσανίδες
- Πιστοποιημένο ως φινίρισμα εξωτερικής χρήσης και σοβά εσωτερικής χρήσης, βάσεων οργανικών συνδετικών υλικών

ΧΑΡΑΚΤΗΡΙΣΤΙΚΑ

- Εξαιρετική αντοχή σε υπεριώδη ακτινοβολία
- Εξαιρετική ανθεκτικότητα σε καιρικές επιδράσεις και σε γήρανση
- Υψηλής διαπνοής και άριστης υδατοαπωθητικότητας
- Διαθέσιμο σε ευρεία γκάμα αποχρώσεων
- Διαθέσιμο σε 2 κοκκομετρίες (fine, medium)

ΚΑΤΑΝΑΛΩΣΗ

- Fine: ~2,0kg/m²
- Medium: ~2,4kg/m²



ΚΩΔΙΚΟΣ	#	ΠΕΡΙΓΡΑΦΗ	ΣΥΣΚΕΥΑΣΙΑ	ΚΒΤ.	ΠΛΤ.	ΕΛΑΧ.ΠΑΡ.	€	Μ.Τ.
828158		λευκό***, fine	δοχείο 25kg		24		79,79	τμχ
828493		λευκό***, medium	δοχείο 25kg		24		79,79	τμχ

*** Χρωματισμός κατόπιν ζήτησης, με 10% επιβάρυνση τιμής για τα χρώματα της κατηγορίας Classic. Για χρώματα κατηγορίας Deer & Dark παρακαλούμε επικοινωνήστε με τη Sika Hellas.



* Γλυκά κατόπιν παραγγελίας

* Γλυκά κατόπιν παραγγελίας

SikaWall®-6400 Fire Acrylic

Υψηλής ακαυστότητας, έγχρωμο, υδατοαπωθητικό, διακοσμητικό τελικό επίχρισμα σε μορφή πάστας



ΕΦΑΡΜΟΓΕΣ

- Σχεδιασμένο για χρήση ως τελική επίστρωση για το Σύστημα Εξωτερικής Θερμομόνωσης (ETICS)
- Κατάλληλο ως τελική επίστρωση επιχρισμάτων, σε εσωτερικές και εξωτερικές εφαρμογές
- Κατάλληλο για εφαρμογή σε σκυρόδεμα, τοιχοποιία, γυψοσανίδες και τσιμεντοσανίδες
- Συμμορφώνεται με τις απαιτήσεις του EN 15824 ως επίχρισμα εξωτερικής και εσωτερικής χρήσης, βάσεων οργανικών συνδετικών υλικών

ΧΑΡΑΚΤΗΡΙΣΤΙΚΑ

- Κατηγορία A2- s1, d0 σύμφωνα με το EN 13501-1
- Εξαιρετική αντοχή σε υπεριώδη ακτινοβολία
- Υψηλής ελαστικότητας και εργασιμότητας
- Μη εύφλεκτο υλικό με εξαιρετική αντοχή στην φωτιά
- Διαπνέον και υδατοαπωθητικό
- Διαθέσιμο σε ευρεία γκάμα αποχρώσεων
- Διαθέσιμο σε διάφορες κοκκομετρίες, ούτως ώστε να επιτυγχάνεται το εκάστοτε επιθυμητό αισθητικό αποτέλεσμα
- Σύμφωνα με EN 15824

ΚΑΤΑΝΑΛΩΣΗ

- Κοκκομετρία Fine: ~2.1kg/m²



ΚΩΔΙΚΟΣ	#	ΠΕΡΙΓΡΑΦΗ	ΣΥΣΚΕΥΑΣΙΑ	ΚΒΤ.	ΠΛΤ.	ΕΛΑΧ.ΠΑΡ.	€	Μ.Τ.
828498		λευκό***, fine	δοχείο 25kg		24		69,90	τμχ

*** Χρωματισμός κατόπιν ζήτησης, με 10% επιβάρυνση τιμής για τα χρώματα της κατηγορίας Classic. Για χρώματα κατηγορίας Deer & Dark παρακαλούμε επικοινωνήστε με τη Sika Hellas.



Sikatherm® Accessories



Διάτρητα γωνιόκρανα PVC

ΧΡΗΣΕΙΣ

Για γωνίες και ακμές που εκτίθενται σε κραδασμούς και δονήσεις στο σύστημα Sikatherm®



Προφίλ πλαισίου παραθύρου με προστατευτικό χείλος από PVC & υαλόπλεγμα

ΧΡΗΣΕΙΣ

Ιδανικό για προστασία ενώσεων στα ανοίγματα του κτιρίου



Προφίλ για ενώσεις διαστολικών αρμών

ΧΡΗΣΕΙΣ

Ιδανικό για ενώσεις διαστολικών αρμών

ΚΩΔΙΚΟΣ	#	ΠΕΡΙΓΡΑΦΗ	ΚΒΤ.	ΠΛΤ.	ΕΛΑΧ.ΠΑΡ.	€	Μ.Τ.
547213		γωνιόκρανο 10*15cm / πλέγμα 145gr /2,5m	50 τμχ		κιβ.	143,82	κιβ.
546514		νεροσταλλάκτης 10*10cm (εσωτ.) / πλέγμα 145gr /2,5m	20 τμχ		κιβ.	104,18	κιβ.
555743	*	προφίλ αρμού διαστολής με αντιαλκαλικό πλέγμα (2,5m)	25 τμχ		κιβ.	31,36	τμχ.
555744	*	προφίλ αρμού διαστολής γωνιακό με αντιαλκαλικό πλέγμα (2,5m)	25 τμχ		κιβ.	31,36	τμχ.
547905	*	συνδετήρας οδηγού εκκίνησης 30 mm	100 τμχ		κιβ.	11,56	κιβ.
547903	*	αποστατήρας οδηγού εκκίνησης 3 mm	100 τμχ		κιβ.	7,69	κιβ.
547904	*	αποστατήρας οδηγού εκκίνησης 5 mm	100 τμχ		κιβ.	9,17	κιβ.
547902	*	βύσμα στερέωσης οδηγού εκκίνησης 8x60	100 τμχ		κιβ.	16,70	κιβ.
776124	*	οδηγός εκκίνησης 50mm (2,5m)	20 τμχ		κιβ.	226,40	κιβ.
776125	*	οδηγός εκκίνησης 60mm (2,5m)	20 τμχ		κιβ.	248,18	κιβ.
705800	*	οδηγός εκκίνησης 70mm (2,5m)	20 τμχ		κιβ.	272,73	κιβ.
776126	*	οδηγός εκκίνησης 80mm (2,5m)	20 τμχ		κιβ.	294,55	κιβ.
774272	*	οδηγός εκκίνησης 100mm (2,5m)	20 τμχ		κιβ.	340,91	κιβ.
683074	*	προφίλ πλαισίου παραθύρου US8 πλέγμα 10cm (2,4m)	50τμχ		κιβ.	263,66	κιβ.

* Υλικά κατόπιν παραγγελίας

* Υλικά κατόπιν παραγγελίας

Sika ThermoCoat®-8 HS

Εκτονούμενα αγκύρια για συστήματα εξωτερικής θερμομόνωσης



ΕΦΑΡΜΟΓΕΣ

- Κατάλληλα για μηχανική στερέωση θερμομονωτικών πλακών συστημάτων εξωτερικής θερμομόνωσης σε σκυρόδεμα και τοιχοποιία
- Πλήρης εγκιβωτισμός εντός της θερμομονωτικής πλάκας για επίπεδη επιφάνεια
- Συμμορφώνονται με τις απαιτήσεις του EAD 330196-01-0604

ΧΑΡΑΚΤΗΡΙΣΤΙΚΑ

- Καρφίδα από πολυαμίδιο (GRP) ή μεταλλική καρφίδα με κεφαλή από πολυαμίδιο, μειωμένης θερμικής αγωγιμότητας
- Το ασύμμετρο στοιχείο διαστολής εξασφαλίζει τέλεια αγκύρωση και σε μη σταθερά υποστρώματα
- Ο δίσκος είναι λεπτού πάχους (2,5mm) και διαμορφωμένος ώστε να εξασφαλίζει τον εγκιβωτισμό στο βασικό επίχρισμα
- Κατάλληλα για τύπους υποστρώματος A, B, C, D, E



ΠΛΑΣΤΙΚΑ ΑΓΚΥΡΙΑ

ΚΩΔΙΚΟΣ	#	ΠΕΡΙΓΡΑΦΗ	ΣΥΣΚΕΥΑΣΙΑ	ΚΒΤ.	ΠΛΤ.	ΕΛΑΧ.ΠΑΡ.	€	Μ.Τ.
543351		βύσμα 11cm		100 τμχ	54	κιβ.	28,29	κιβ.
543355		βύσμα 13cm		100 τμχ	54	κιβ.	29,43	κιβ.
543356		βύσμα 15cm		100 τμχ	54	κιβ.	31,99	κιβ.
543357		βύσμα 17cm		100 τμχ	45	κιβ.	35,73	κιβ.
607868	*	βύσμα 19cm		100 τμχ	45	κιβ.	38,24	κιβ.
589822	*	βύσμα 21cm		100 τμχ	45	κιβ.	42,27	κιβ.

Διαθέσιμοι και άλλοι τύποι κατόπιν ζήτησης

ΠΛΑΣΤΙΚΑ ΑΓΚΥΡΙΑ ΜΕ ΜΕΤΑΛΛΙΚΗ ΚΑΡΦΙΔΑ (CN)

ΚΩΔΙΚΟΣ	#	ΠΕΡΙΓΡΑΦΗ	ΣΥΣΚΕΥΑΣΙΑ	ΚΒΤ.	ΠΛΤ.	ΕΛΑΧ.ΠΑΡ.	€	Μ.Τ.
660156	*	βύσμα 11cm		100 τμχ	54	15 κιβώτια μεικτά	36,57	κιβ.
671617	*	βύσμα 13cm		100 τμχ	54		39,60	κιβ.
670997	*	βύσμα 15cm		100 τμχ	54		42,38	κιβ.
674304	*	βύσμα 17cm		100 τμχ	45		46,23	κιβ.
684286	*	βύσμα 19cm		100 τμχ	45		50,10	κιβ.
684287	*	βύσμα 21cm		100 τμχ	45		55,85	κιβ.

Διαθέσιμοι και άλλοι τύποι κατόπιν ζήτησης

ΑΓΚΥΡΙΑ ΒΙΔΩΤΑ, ΚΑΤΑΛΛΗΛΑ ΓΙΑ ΥΠΟΣΤΡΩΜΑΤΑ ΞΗΡΑΣ ΔΟΜΗΣΗΣ

ΚΩΔΙΚΟΣ	#	ΠΕΡΙΓΡΑΦΗ	ΣΥΣΚΕΥΑΣΙΑ	ΚΒΤ.	ΠΛΤ.	ΕΛΑΧ.ΠΑΡ.	€	Μ.Τ.
589824	*	βύσμα 10cm		100 τμχ	30	15 κιβώτια μεικτά	54,60	κιβ.
720706	*	βύσμα 12cm		100 τμχ	45		60,69	κιβ.



ΔΟΜΗΤΙΚΗ ΕΝΙΣΧΥΣΗ

Οι αυξημένες καταπονήσεις με τις οποίες επιβαρύνονται οι κατασκευές λόγω μεγαλύτερων φορτίων, οι νέες νομοθεσίες και πρότυπα που πρέπει να τηρούνται και οι συχνές αλλαγές στη χρήση των κατασκευών είναι μόνο μερικά παραδείγματα όπου η χρήση συστημάτων στατικής αναβάθμισης είναι όλο και περισσότερο επιβεβλημένη. Με τα συστήματα Ινοπλισμένων Πολυμερών της Sika®, όπως τα ελάσματα Sika® CarboDur® ή τα υφάσματα SikaWrap®, όλες αυτές οι απαιτήσεις μπορούν να ικανοποιηθούν γρήγορα, εύκολα και αποδοτικά.

■ Sikadur®-330	190
■ Sikadur®-300	191
■ Sikadur®-30	192
■ Sika® CarboDur®	194
■ SikaWrap®	195
■ Sika MonoTop®-722 Mur E	196
■ SikaMur®-315 Grout	197
■ SikaMur®-200 M15	197
■ SikaWrap®-350 G Grid	198
■ SikaWrap® FX-50 C	199

Sikadur®-330

Οιζοτροπική εποξειδική ρητίνη εμποτισμού και επικόλλησης

**ΕΦΑΡΜΟΓΕΣ**

- Ρητίνη επικόλλησης (ασταρώματος) και εμποτισμού για τα υφάσματα δομητικών ενισχύσεων SikaWrap® με την ξηρή μέθοδο εφαρμογής
- Ρητίνη επικόλλησης (ασταρώματος) για το υγρό σύστημα εφαρμογής
- Δομητικό υλικό συγκόλλησης για την επικόλληση των ελασμάτων Sika® CarboDur® σε επίπεδες επιφάνειες

ΧΑΡΑΚΤΗΡΙΣΤΙΚΑ

- Εύκολη στην ανάμειξη και την εφαρμογή με μυστρί και ρολό εμποτισμού
- Κατάλληλη για τη μέθοδο ξηρής εφαρμογής εμποτισμού με το χέρι
- Εξαιρετική συμπεριφορά σε κατακόρυφες επιφάνειες και επιφάνειες οροφής
- Πολύ καλή πρόσφυση σε πολλά διαφορετικά υποστρώματα
- Εξαιρετικά μηχανικά χαρακτηριστικά
- Δεν απαιτείται ξεχωριστό αστάρωμα

ΚΑΤΑΝΑΛΩΣΗ

~0,5-1,5 kg/m² ανάλογα με τη χρήση και τον τύπο του υφάσματος



ΚΩΔΙΚΟΣ	#	ΠΕΡΙΓΡΑΦΗ	ΣΥΣΚΕΥΑΣΙΑ	ΚΒΤ.	ΠΛΤ.	ΕΛΑΧ.ΠΑΡ.	€	Μ.Τ.
663005		πάστα, ανοιχτό γκρι	σετ 5kg, συστ. (A+B)		360		23,54	kg



* Υλικά κατόπιν παραγγελίας

Sikadur®-300

Εποξειδική ρητίνη εμποτισμού

**ΕΦΑΡΜΟΓΕΣ**

- Ρητίνη εμποτισμού για τα υφάσματα δομητικών ενισχύσεων SikaWrap® με την υγρή μέθοδο εφαρμογής

ΧΑΡΑΚΤΗΡΙΣΤΙΚΑ

- Εύκολη ανάμειξη και εφαρμογή με ρολό εμποτισμού
- Χρήση με αυτοματοποιημένη ή χειροκίνητη μέθοδο εφαρμογής
- Πολύ καλή πρόσφυση σε πολλά υποστρώματα
- Υψηλές μηχανικές ιδιότητες
- Παρατεταμένος χρόνος εργασιμότητας

ΚΑΤΑΝΑΛΩΣΗ

~0,4-1,0 kg/m² ανάλογα με την εφαρμογή και τον τύπο του υφάσματος



ΚΩΔΙΚΟΣ	#	ΠΕΡΙΓΡΑΦΗ	ΣΥΣΚΕΥΑΣΙΑ	ΚΒΤ.	ΠΛΤ.	ΕΛΑΧ.ΠΑΡ.	€	Μ.Τ.
		υγρό, ανοιχτό κίτρινο προς διάφανο	σετ 20kg, συστ. (A+B)				24,38	kg
662988		υγρό, ανοιχτό κίτρινο προς κίτρινο κεχρμιπαριού	δοχείο 14,88kg, συστ. A		238,08		22,50	kg
662994		υγρό, θολό κίτρινο προς διάφανο	δοχείο 5,12kg, συστ. B		123,88		29,84	kg

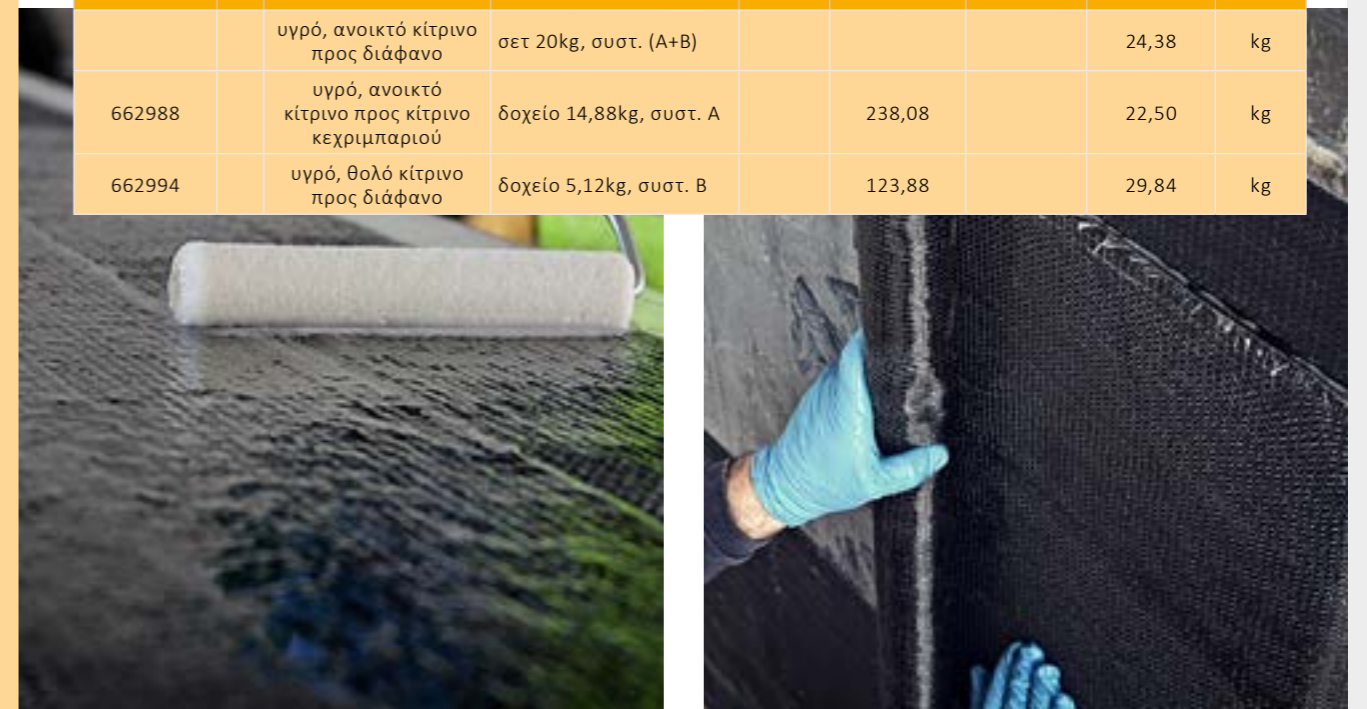

* Υλικά κατόπιν παραγγελίας

Sikadur®-30

Θιξοτροπική ρητίνη επικόλλησης για εξωτερικό οπλισμό ενίσχυσης

**ΕΦΑΡΜΟΓΕΣ**

Ρητίνη επικόλλησης για εξωτερικό οπλισμό ενίσχυσης για έργα δομητικών ενισχύσεων, όπως:

- Ελάσματα Sika® CarboDur® σε σκυρόδεμα, τοιχοποιία και δομική ξυλεία
- Μεταλλικά ελάσματα σε σκυρόδεμα

ΧΑΡΑΚΤΗΡΙΣΤΙΚΑ

- Εύκολη στην ανάμειξη και την εφαρμογή
- Χωρίς ανάγκη ασταρώματος
- Υψηλές αρχικές και τελικές μηχανικές αντοχές
- Η σκλήρυνση της δεν επηρεάζεται από υψηλά ποσοστά υγρασίας
- Δεν "κρεμάει" σε κατακόρυφες επιφάνειες και επιφάνειες ορόφων
- Χωρίς διαλύτες
- Σκλήρυνση χωρίς συρρίκνωση
- Αδιαπέραστη από υγρά και υδρατμούς
- Χρήση και ως εποξειδικό επισκευαστικό κονίαμα

ΚΑΤΑΝΑΛΩΣΗ

~1,65 kg/m²/mm πάχους στρώσης

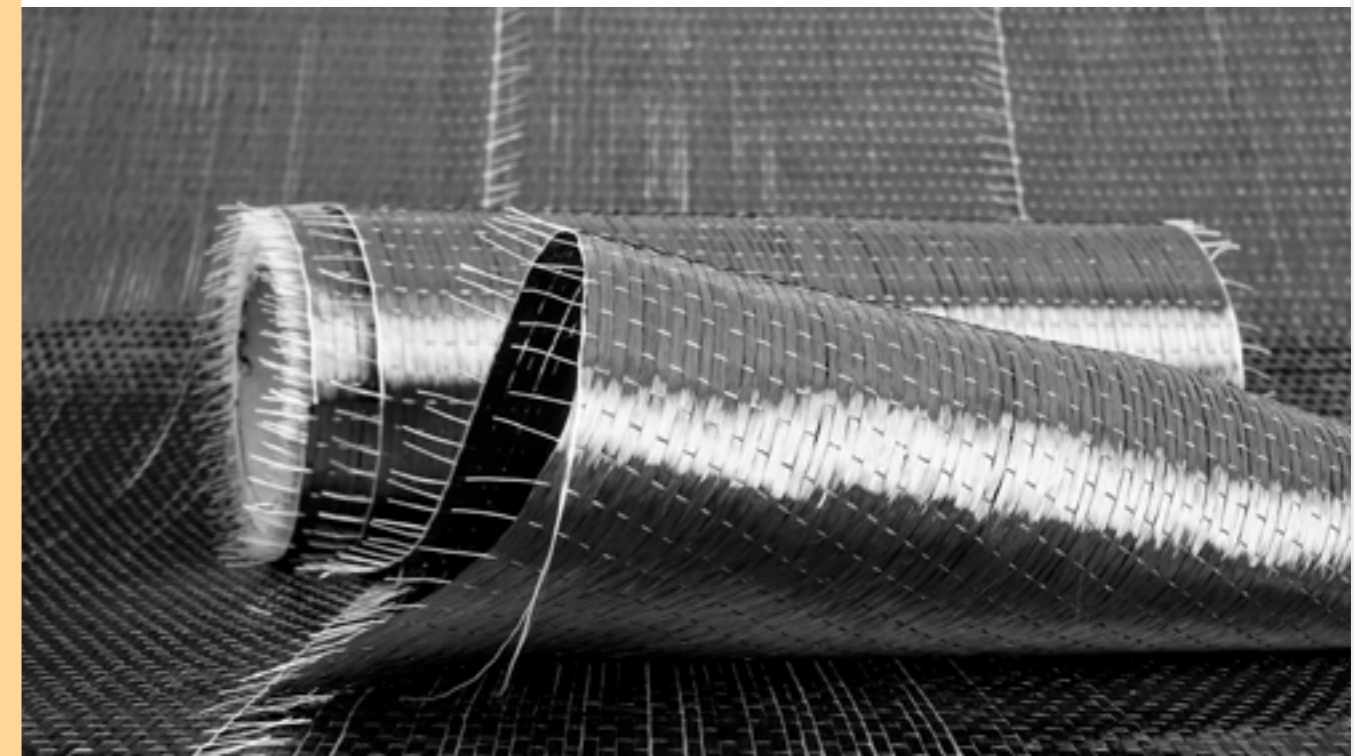

ΚΩΔΙΚΟΣ	#	ΠΕΡΙΓΡΑΦΗ	ΣΥΣΚΕΥΑΣΙΑ	ΚΒΤ.	ΠΛΤ.	ΕΛΑΧ.ΠΑΡ.	€	Μ.Τ.
888592		πάστα, ανοιχτή γκρι	σετ 6kg, συστ. (Α+Β)		432		13,24	kg



* Γλυκά κατόπιν παραγγελίας

* Γλυκά κατόπιν παραγγελίας

Sika® CarboDur®

Ελάσματα από ίνες άνθρακα για δομητικές ενισχύσεις

ΕΦΑΡΜΟΓΕΣ

Ενίσχυση κατασκευών για:

- Αύξηση φέρουσας ικανότητας
- Βλάβες σε δομικά μέλη
- Βελτίωση λειτουργικότητας
- Αλλαγή στατικού συστήματος
- Αλλαγή προδιαγραφών
- Σχεδιαστικές και κατασκευαστικές ατέλειες

ΧΑΡΑΚΤΗΡΙΣΤΙΚΑ

- Δε διαβρώνονται
- Πολύ υψηλής αντοχής
- Εξαιρετική ανθεκτικότητα και αντοχή σε κόπωση
- Διαθέσιμα σε μεγάλα μήκη, χωρίς να απαιτούνται ματίσεις
- Ιδιαίτερα μικρού πάχους επιτρέποντας διασταύρωση ή επάλληλες εφαρμογές
- Εύκολη μεταφορά (ρολά)
- Ιδιαίτερα χαμηλού βάρους, με εύκολη διαδικασία τοποθέτησης
- Ελάχιστη προεργασία του ελάσματος
- Καθαρές ακμές χωρίς εκτεθειμένες ίνες χάρις στη διαδικασία εξέλασης



- Εκτεταμένο πλήθος δοκιμών και εγκρίσεων από πολλές χώρες παγκοσμίως

ΚΩΔΙΚΟΣ	#	ΠΕΡΙΓΡΑΦΗ	ΣΥΣΚΕΥΑΣΙΑ	ΚΒΤ.	ΠΛΤ.	ΕΛΑΧ.ΠΑΡ.	€	Μ.Τ.
5712		S 512	ρολό 250m		500		21,97	m
456159		E 812	ρολό 100m		800		32,28	m
5714		S1012	ρολό 250m		500		38,08	m
423916	*	S 1,030, εγκοπής	ρολό 250m			ρολό	36,23	m



* Υλικά κατόπιν παραγγελίας

SikaWrap®

Υφάσματα από ίνες άνθρακα ή υάλου για δομητικές ενισχύσεις

ΕΦΑΡΜΟΓΕΣ

Δομητική ενίσχυση κατασκευών οπλισμένου σκυροδέματος, φέρουσας τοιχοποιίας, τοιχοποιίας πληρώσεως και ξύλινων δομικών στοιχείων, για αύξηση της καμπτικής και διατμητικής φέρουσας ικανότητας:

- Βελτίωση της σεισμικής απόκρισης κατασκευών φέρουσας τοιχοποιίας
- Συμπλήρωση οπλισμού
- Αναβάθμιση της αντοχής και πλαστιμότητας των υποστυλωμάτων
- Αύξηση της φέρουσας ικανότητας δομικών στοιχείων
- Αλλαγή χρήσης κτιρίων
- Αποκατάσταση αρχικών σχεδιαστικών ή κατασκευαστικών ατελειών
- Προσεισμική ενίσχυση
- Βελτίωση σχεδιασμού στην οριακή κατάσταση λειτουργικότητας
- Δομητική αναβάθμιση για συμμόρφωση με τους εν ισχύ κανονισμούς

ΧΑΡΑΚΤΗΡΙΣΤΙΚΑ

- Ύφανση με στημόνι (πλεγμένες ίνες) για σταθεροποίηση (διαδικασία θερμής επεξεργασίας)
- Πολλαπλών εφαρμογών, κατάλληλα για κάθε απαίτηση δομητικής ενίσχυσης
- Ευκολία μορφοποίησης ακολουθώντας τη γεωμετρία του δομικού μέλους (δοκοί, υποστυλώματα, καπνοδόχοι, στύλοι, τοίχοι, σιλό)
- Διαθέσιμα σε διάφορα πλάτη για μεγάλη ευκολία κατά την εφαρμογή
- Χαμηλής πυκνότητας για ελαχιστοποίηση επιπρόσθετου βάρους
- Οικονομική λύση συγκρινόμενα με παραδοσιακές τεχνικές

ΚΩΔΙΚΟΣ	#	ΠΕΡΙΓΡΑΦΗ	ΣΥΣΚΕΥΑΣΙΑ	ΠΛΤ.	ΕΛΑΧ.ΠΑΡ.	€	Μ.Τ.
613525		SikaWrap®-230C 600mm	ρολό 50m	900		22,76	m
413952		SikaWrap®-300C 300mm	ρολό 50m	2400		13,37	m
413941	*	SikaWrap®-930G 600mm	ρολό 50m	1500	5 ρολά	27,30	m

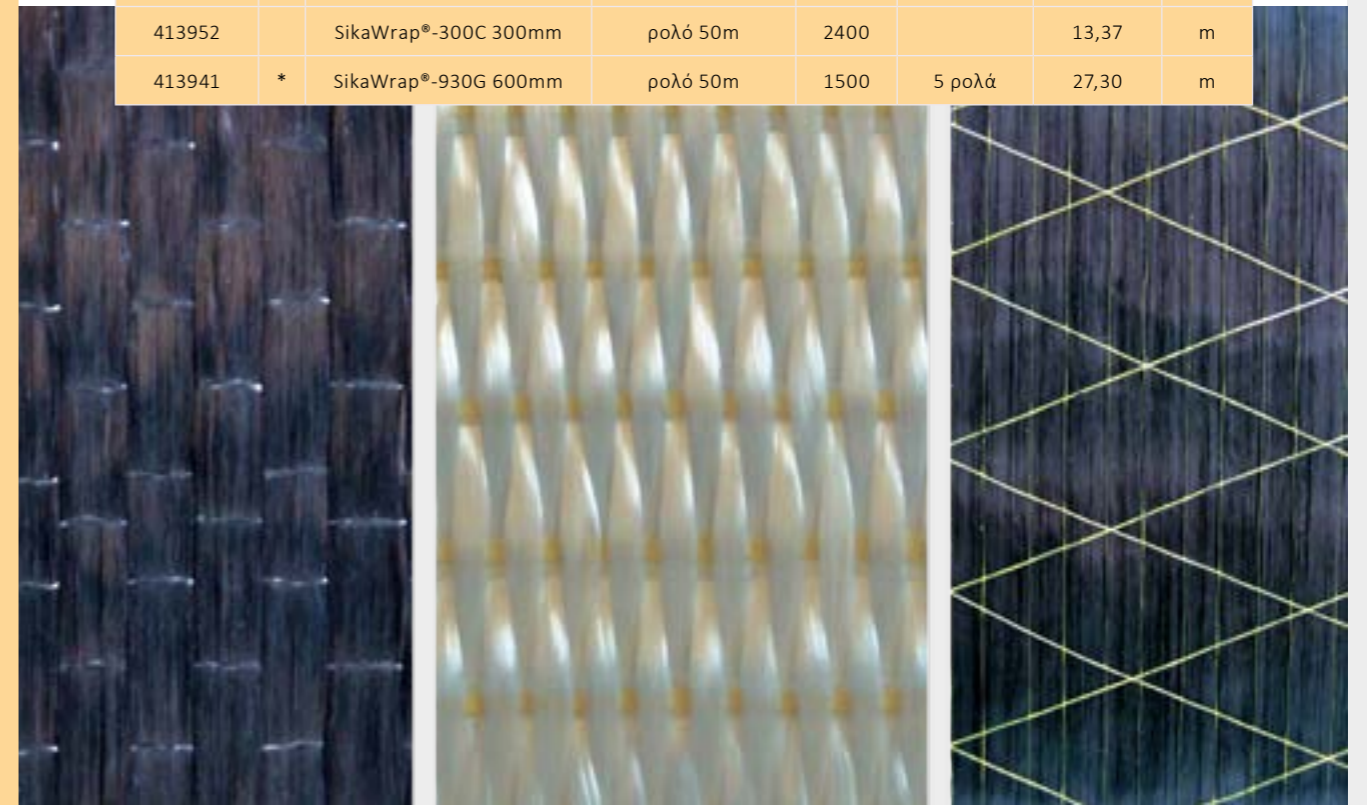

* Υλικά κατόπιν παραγγελίας

Sika MonoTop®-722 Mur E

Κονίαμα ενός συστατικού για επισκευή και ενίσχυση σε τοιχοποιίες φέρουσες & πληρώσεως

ΕΦΑΡΜΟΓΕΣ

- Ιδανικό για τοπικές επισκευές και αρμολογήματα σε υποστρώματα όπως:
- Τοιχοποιίες (από τούβλο, πέτρα ήτσιμεντόλιθους)
 - Λιθοδομές και πλινθοδομές
 - Συμπαγείς/φέρουσες τοιχοποιίες
- Σε συνδυασμό με SikaWrap®-350G Grid αποτελεί κατάλληλο σύστημα για την ενίσχυση τοιχοποιιών και για τη σύνδεση μελών σκυροδέματος με τοιχοποιίες πληρώσεως.

ΧΑΡΑΚΤΗΡΙΣΤΙΚΑ

- Εξαιρετική πρόσφυση στα περισσότερα υποστρώματα όπως τούβλα, σκυρόδεμα, κονιάματα, φυσικοί και τεχνητοί λίθοι
- Ακολουθεί την παραμόρφωση του υποστρώματος χωρίς τον κίνδυνο αποκόλλησης λόγω χαμηλού μέτρου ελαστικότητας
- Δεν απαιτεί προκαταρκτικές ενέργειες σταθεροποίησης
- Ευκολία εφαρμογής
- Εφαρμόσιμο στα περισσότερα υποστρώματα
- Κατάλληλο για εφαρμογές οροφής

ΚΑΤΑΝΑΛΩΣΗ

~1,50kg σκόνης/m²/mm πάχους στρώσης

ΚΩΔΙΚΟΣ	#	ΠΕΡΙΓΡΑΦΗ	ΣΥΣΚΕΥΑΣΙΑ	ΠΛΤ.	€	Μ.Τ.
559190		σκόνη, γκρι	σακί 25kg	50	41,21	τμχ



SikaMur®-315 Grout

Ελεύθερο τσιμέντου κονίαμα ομογενοποίησης τοιχοποιίας βάσεως φυσικής υδραυλικής ασβέστου, τάξεως M15

ΕΦΑΡΜΟΓΕΣ

Το SikaMur®-315 Grout γεμίζει οπές, ρωγμές και κενά σε τοιχοποιίες από τούβλα, άμμο ή φυσική πέτρα ή ακόμη και ηφαιστειογενή πετρώματα.

ΧΑΡΑΚΤΗΡΙΣΤΙΚΑ

- Ελεύθερο τσιμέντου, βάσεως φυσικής υδραυλικής ασβέστου (NHL 3.5)
- Κατάλληλο για τοιχοποιία με ανερχόμενη υγρασία και διαλυτά άλατα
- Υψηλή ρευστότητα – ικανότητα πλήρωσης κενών και ασυνεχειών

ΚΑΤΑΝΑΛΩΣΗ

Κάθε συσκευασία 20kg αποδίδει ~ 14 l κονιάματος

ΚΩΔΙΚΟΣ	#	ΠΕΡΙΓΡΑΦΗ	ΣΥΣΚΕΥΑΣΙΑ	ΠΛΤ.	€	Μ.Τ.
696093		σκόνη, μπεζ	σακί 20kg	50	20,34	τμχ



SikaMur®-200 M15

Κονίαμα βάσης φυσικής υδραυλικής ασβέστου για επιπέδωση, επίχριση & αρμολόγηση τοιχοποιίας και οπλισμένων επιχρισμάτων

ΕΦΑΡΜΟΓΕΣ

- Επιπέδωση τοιχοποιίας
- Αρμολόγηση τοιχοποιίας
- Επίχρισες και οπλισμένα επιχρίσματα τοιχοποιίας
- Πλήρωση σε φέρουσες τοιχοποιίες
- Προσόψεις κτιρίων

ΧΑΡΑΚΤΗΡΙΣΤΙΚΑ

- Καλή διαπερατότητα σε υδρατμούς
- Εξαιρετική εργασιμότητα
- Μπορεί να εφαρμοστεί με το χέρι ή με μηχανή σοβατίματος
- Συμβατό με διάφορους τύπους τοιχοποιίας (π.χ. τούβλο, φυσικοί λίθοι,τσιμεντόλιθοι κ.α.)
- Κατάλληλο για επιπέδωση τοιχοποιίας, αρμολόγηση, οπλισμένα επιχρίσματα

ΚΑΤΑΝΑΛΩΣΗ

~ 1.65 kg/m²/mm

ΚΩΔΙΚΟΣ	#	ΠΕΡΙΓΡΑΦΗ	ΣΥΣΚΕΥΑΣΙΑ	ΠΛΤ.	€	Μ.Τ.
542943		σκόνη, μπεζ	σακί 25kg	1.000	1,03	kg



* Υλικά κατόπιν παραγγελίας

* Υλικά κατόπιν παραγγελίας

SikaWrap®-350 G Grid

Υαλόπλεγμα με ειδική αντιαλκαλική επίστρωση για δομητική ενίσχυση κονιαμάτων

ΕΦΑΡΜΟΓΕΣ

Εγκιβωτίζεται στο τσιμεντοειδές κονίαμα 1-συστατικού Sika MonoTop®-722 Mur E για:

- Ενίσχυση πλινθοδομών και λιθοδομών
- Σταθεροποίηση μη συνεκτικών τοιχοποιιών
- Σύνδεση στοιχείων σκυροδέματος με τοιχοποιίες πληρώσεως
- Αύξηση της αντοχής της τοιχοποιίας στην περίπτωση ανάπτυξης οριζόντιων φορτίων (π.χ. σεισμική δράση)

ΧΑΡΑΚΤΗΡΙΣΤΙΚΑ

- Πολύ υψηλή εφελκυστική αντοχή
- Δε διαβρώνεται
- Ανθεκτικό στο αλκαλικό περιβάλλον του τσιμέντου (διαθέτει ειδική επίστρωση)



ΚΩΔΙΚΟΣ	#	ΠΕΡΙΓΡΑΦΗ	ΣΥΣΚΕΥΑΣΙΑ	ΠΛΤ.	ΕΛΑΧ.ΠΑΡ.	€	Μ.Τ.
182303		γκρι	ρολό 50m ²	600	ρολό	10,28	m ²

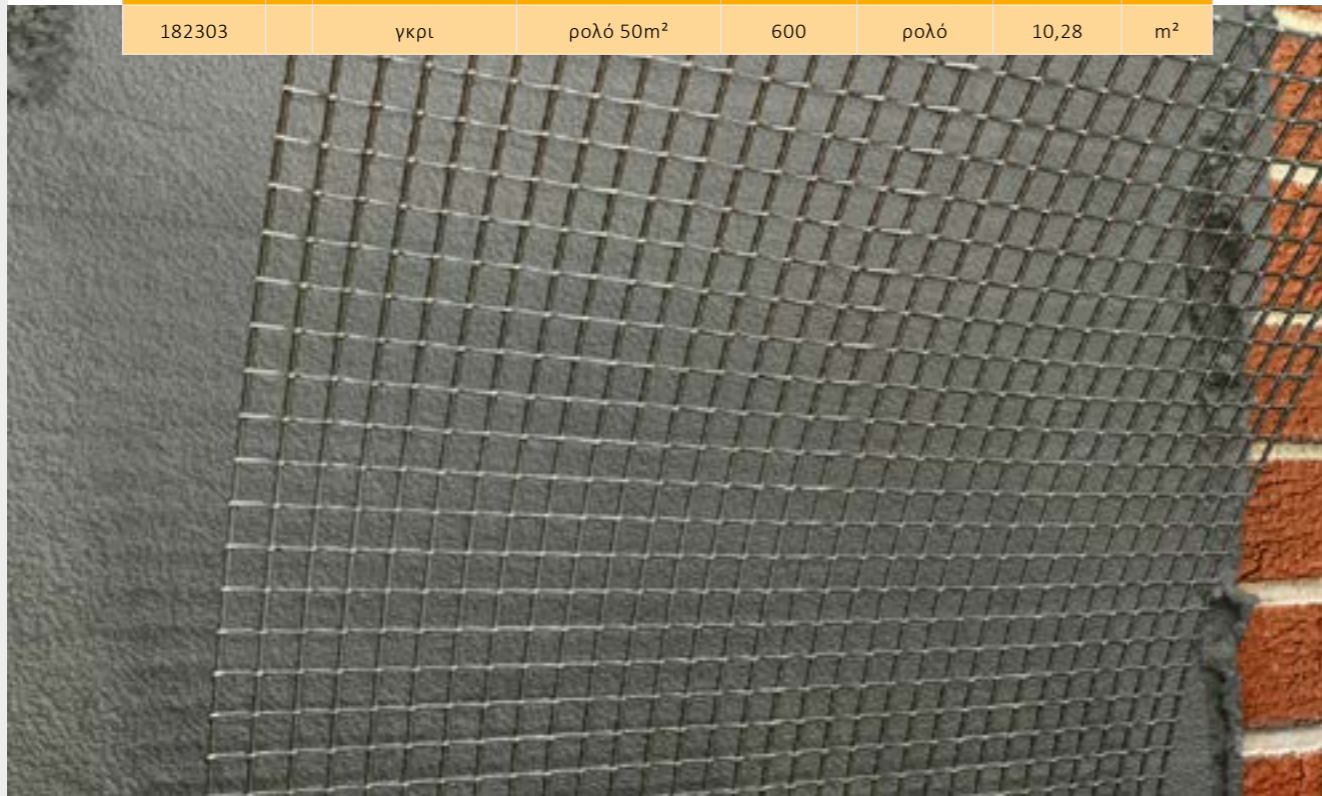

* Υλικά κατόπιν παραγγελίας

SikaWrap® FX-50 C

Κορδόνι από ίνες άνθρακα για δομητική σύνδεση και αγκύρωση των συστημάτων ενίσχυσης SikaWrap®

ΕΦΑΡΜΟΓΕΣ

- Αγκύρωση υφασμάτων SikaWrap® ινών άνθρακα και υάλου σε σκυρόδεμα ή τοιχοποιία
- Σύνδεση υφασμάτων SikaWrap® ινών άνθρακα ή υάλου διαμέσου κατασκευών σκυροδέματος ή τοιχοποιίας
- Εύκαμπτη ενίσχυση, τοποθετημένη ως έλασμα εγκοπής (NSM)

ΧΑΡΑΚΤΗΡΙΣΤΙΚΑ

- Ίνες άνθρακα - δε διαβρώνονται
- Υψηλής ανθεκτικότητας
- Πολλαπλών χρήσεων
- Εύκολο στην εφαρμογή



ΚΩΔΙΚΟΣ	#	ΠΕΡΙΓΡΑΦΗ	ΣΥΣΚΕΥΑΣΙΑ	ΠΛΤ.	ΕΛΑΧ.ΠΑΡ.	€	Μ.Τ.
465764		αγκύρια άνθρακα, 10mm	ρολό 25m	800	ρολό	19,94	m

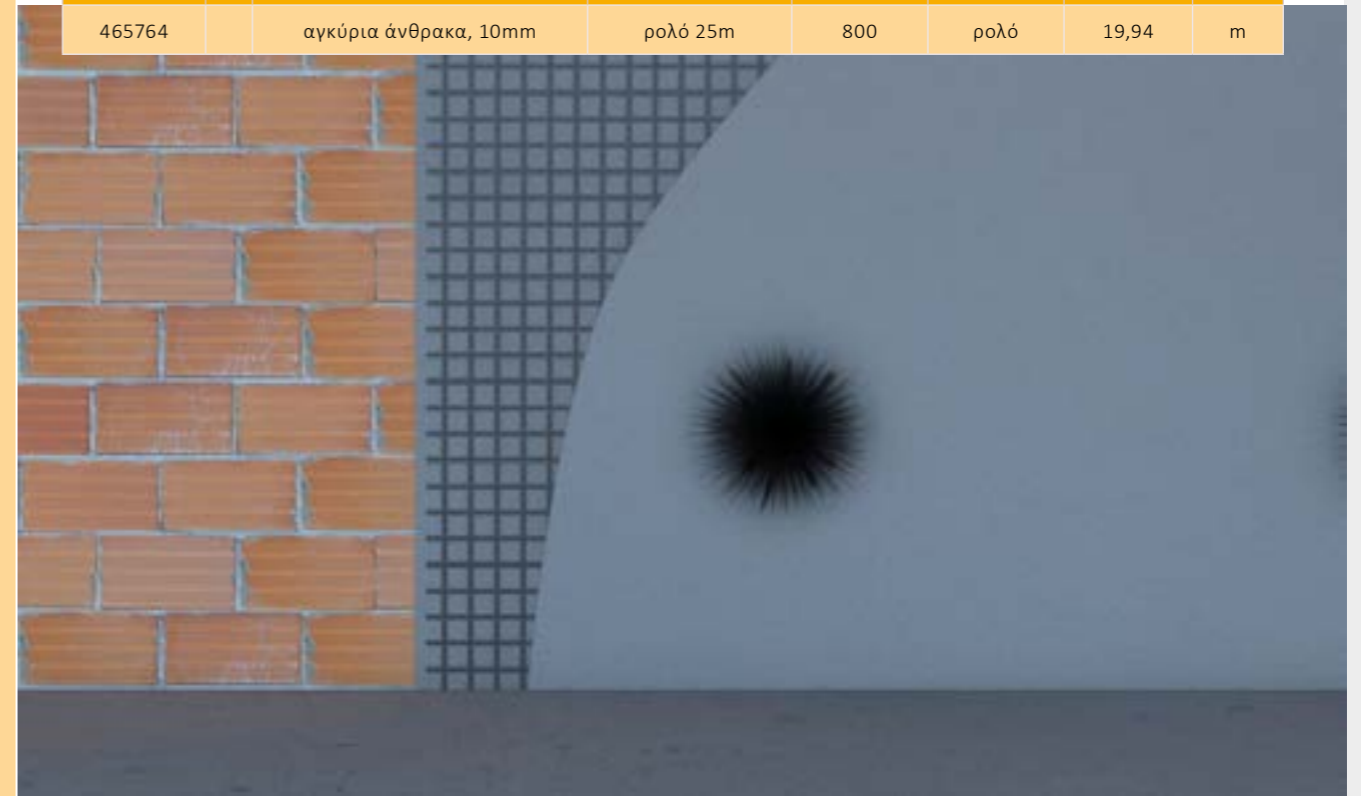

* Υλικά κατόπιν παραγγελίας



ΣΤΕΡΕΩΣΗ & ΑΓΚΥΡΩΣΗ

Τα **έγχυτα κονιάματα** είναι ελεύθερης ροής, υψηλής αντοχής, τσιμεντοειδούς, πολυουρεθανικής ή εποξειδικής βάσης, τα οποία χρησιμοποιούνται για πλήρωση κενών σε χώρους έδρασης μηχανημάτων, καθώς και για γεμίσματα ή αγκυρώσεις σε δομικά στοιχεία. Η Sika παρέχει προϊόντα όλων των τεχνολογιών, ακόμη και για ειδικές εφαρμογές, όπως είναι η ελαστική αγκύρωση σιδηροτροχιών. Επιπλέον στην γκάμα της Sika συγκαταλέγονται χημικά αγκύρια για στερεώσεις παντός τύπου, εγκεκριμένα βάσει ευρωπαϊκών προτύπων.

■ Sika MonoTop®-110 QuickFix (Ταχύπηκτο στερεώσεων)	202
■ SikaRapid®+	203
■ SikaGrout®-212 Classic	204
■ SikaGrout®-312 HP	205
■ SikaGrout® HT System	206
■ SikaGrout®-311	207
■ SikaGrout®-340 HP	208
■ Sika AnchorFix®-1	209
■ Sika AnchorFix®-2+	210
■ Sika AnchorFix®-3030	211
■ Sikadur®-31+	212
■ Sikadur®-32+	213
■ Sikadur®-42+ HE Cold Climate	214
■ Sikadur®-52 Injection Normal & Sikadur®-52 Injection LP	215
■ Sikadur® Crack Repair Kit	216
■ Sikadur®-53	217

Sika MonoTop®-110 QuickFix (Ταχύπηκτο στερεώσεων)

Ταχύπηκτο κονίαμα στερεώσεων

ΕΦΑΡΜΟΓΕΣ

Ειδικά σχεδιασμένο για εφαρμογές που απαιτείται κονίαμα ταχείας πήξης, όπως:

- Στερέωση αγκυρώσεων, βλήτρων, στηριγμάτων, σωληνώσεων
- Στερέωση κουφωμάτων για πόρτες και παράθυρα
- Αγκυρώσεις σε πασσάλους, πέργκολες, στύλους, φράχτες

ΧΑΡΑΚΤΗΡΙΣΤΙΚΑ

- Πήξη μέσα σε λίγα λεπτά
- Πρακτική συσκευασία, κατάλληλο και για μικρές εφαρμογές
- Εξαιρετική πήξη ακόμη και παρουσία υγρασίας
- Μπορεί να βαφτεί μετά την ωρίμανση του
- Καλή πρόσφυση σε μέταλλο

ΚΑΤΑΝΑΛΩΣΗ~ 2,0kg σκόνης/m²/mm πάχους στρώσης

ΚΩΔΙΚΟΣ	#	ΠΕΡΙΓΡΑΦΗ	ΣΥΣΚΕΥΑΣΙΑ	ΚΒΤ.	ΠΛΤ.	ΕΛΑΧ.ΠΑΡ.	€	Μ.Τ.
533446		σκόνη, γκρι	τμχ. 5kg	4 τμχ	120	κιβ.	9,87	τμχ



* Υλικά κατόπιν παραγγελίας

SikaRapid®+

Ταχύπηκτο κονίαμα επισκευών και αγκυρώσεων

ΕΦΑΡΜΟΓΕΣ

- Προσαρμογή μεταλλικών στηριγμάτων
- Εξασφάλιση αγκυρώσεων, βλήτρων εκτόνωσης, στηριγμάτων σωληνώσεων, φουρκετών, μουρέλων, ντιζών, κ.λ.π.
- Τοποθέτηση στοιχείων πλαισίων παραθύρων – θυρών
- Αγκύρωση ιστίων, σχαρών, μεταλλικών οδηγών, κ.λ.π.

ΧΑΡΑΚΤΗΡΙΣΤΙΚΑ

- Πήξη σε λίγα λεπτά
- Πρακτική συσκευασία, κατάλληλο επίσης και για εφαρμογές μικρού εύρους
- Εξαιρετική πήξη ακόμη και παρουσία υγρασίας
- Βάφεται μετά την σκλήρυνση
- Καλή πρόσφυση σε μέταλλα

ΚΑΤΑΝΑΛΩΣΗ~ 2,0kg σκόνης/m²/mm πάχους στρώσης

ΚΩΔΙΚΟΣ	#	ΠΕΡΙΓΡΑΦΗ	ΣΥΣΚΕΥΑΣΙΑ	ΚΒΤ.	ΠΛΤ.	ΕΛΑΧ.ΠΑΡ.	€	Μ.Τ.
449727		γκρι	σακί 25kg		1250		1,11	kg



* Υλικά κατόπιν παραγγελίας

SikaGrout®-212 Classic

Χυτεύσιμο, τσιμεντοειδές κονίαμα 1-συστατικού για γεμίσματα, αγκυρώσεις & εργασίες επισκευών



ΕΦΑΡΜΟΓΕΣ

Για πάχη εφαρμογής μεταξύ 5mm και 30mm σε:

- Αγκυρώσεις διαφόρων στοιχείων όπως βλήτρα, ντίζες, αγκύρια, κοχλίες, κ.τ.λ. αλλά και μεταλλικών κατασκευών όπως μηχανήματα, εδράσεις βάσεων, εξοπλισμού κ.α.
- Πληρώσεις με απλή χύτευση (ή εισπίεση) κενών, ρωγμών, κοιλωμάτων, κ.τ.λ.
- Χυτεύσεις μεταξύ θεμελιώσεων και υποβάσεων κάτω από εξοπλισμό μεγάλου βάρους ή μηχανημάτων
- Αποκαταστάσεις διατομής στοιχείων σκυροδέματος (με χρήση καλουπιών), όπως υποστυλώματα, δοκοί, καταστρώματα γεφυρών
- Στερεώσεις

ΧΑΡΑΚΤΗΡΙΣΤΙΚΑ

- Εύκολο στη χρήση, έτοιμο προς ανάμειξη με νερό (και με επιπλέον αδρανή εάν απαιτηθεί)
- Αντισταθμισμένης συρρίκνωσης λόγω διόγκωσης
- Υψηλή ρευστότητα χωρίς απόμειξη ή διαχωρισμό
- Υψηλές μηχανικές αντοχές και πολύ καλή πρόσφυση σε σκυρόδεμα και χάλυβα
- Αντλήσιμο και/ή χυτεύσιμο



- Για μεγαλύτερα πάχη ανατρέξτε στο SikaGrout® HT System

ΚΑΤΑΝΑΛΩΣΗ

~ 2,0kg σκόνης/m²/mm πάχους στρώσης

ΚΩΔΙΚΟΣ	#	ΠΕΡΙΓΡΑΦΗ	ΣΥΣΚΕΥΑΣΙΑ	ΚΒΤ.	ΠΛΤ.	ΕΛΑΧ.ΠΑΡ.	€	Μ.Τ.
500192		σκόνη, γκρι	σακί 25kg		50		24,33	τμχ

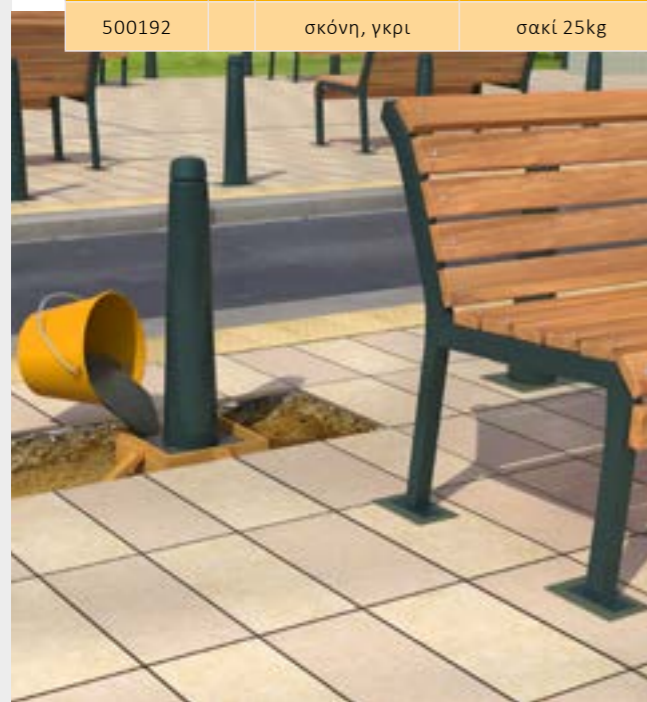

* Υλικά κατόπιν παραγγελίας

* Υλικά κατόπιν παραγγελίας

SikaGrout®-312 HP

Υψηλής απόδοσης, ινοπλισμένο, έγχυτο, τσιμεντοειδές κονίαμα για χυτεύσεις ακριβείας, επισκευές, αγκυρώσεις και εδράσεις



ΕΦΑΡΜΟΓΕΣ

- Για πάχη εφαρμογής μεταξύ 10 mm και 50 mm για:
 - Χυτεύσεις ακριβείας μεταξύ θεμελιώσεων και υποβάσεων κάτω από σεισμικούς μονωτήρες, εξοπλισμού μεγάλου βάρους ή μηχανημάτων
 - Αγκυρώσεις διαφόρων στοιχείων όπως βλήτρα, ντίζες, αγκύρια, κοχλίες, κ.τ.λ. αλλά και μεταλλικών κατασκευών
 - Αποκαταστάσεις διατομής στοιχείων σκυροδέματος (με χρήση καλουπιών)
 - Πλήρωση με απλή χύτευση (ή εισπίεση) κενών, ρωγμών, κοιλωμάτων, εσοχών, κ.τ.λ.
 - Αρμούς σύνδεσης σε προκατασκευασμένα στοιχεία σκυροδέματος
 - Σφραγίσεις περιμετρικά διεισδύσεων (π.χ. σωληνώσεων)
 - Στερεώσεις

ΧΑΡΑΚΤΗΡΙΣΤΙΚΑ

- Εύκολο στη χρήση, έτοιμο προς ανάμειξη με νερό (και με επιπλέον αδρανή εάν απαιτηθεί)
- Προσαρμόσιμη συνεκτικότητα SCC (Τεχνολογία Sika® ViscoCrete®), με εξαιρετικές ιδιότητες ρευστότητας
- Χωρίς απόμειξη ή διαχωρισμό
- Αξιοσημείωτα περιορισμένη συρρίκνωση
- Υψηλού ποσοστού επιφάνειας έδρασης (ASTM C1339)
- Υψηλών μηχανικών αντοχών και εξαιρετικής πρόσφυσης σε σκυρόδεμα και χάλυβα
- Αντλήσιμο και/ή χυτεύσιμο
- Για μεγαλύτερα πάχη ανατρέξτε στο SikaGrout® HT System



System

ΚΑΤΑΝΑΛΩΣΗ

~ 2,0kg σκόνης/m²/mm πάχους στρώσης

ΚΩΔΙΚΟΣ	#	ΠΕΡΙΓΡΑΦΗ	ΣΥΣΚΕΥΑΣΙΑ	ΚΒΤ.	ΠΛΤ.	ΕΛΑΧ.ΠΑΡ.	€	Μ.Τ.
525433		σκόνη, γκρι	σακί 25kg		50		29,88	τμχ



SikaGrout® HT System

Έγχυτο τσιμεντοειδές σύστημα για εφαρμογές μεγάλου πάχους



ΕΦΑΡΜΟΓΕΣ

Το SikaGrout® HT System είναι χυτό τσιμεντοειδές σύστημα, διαθέσιμο σε δύο τύπους:

- SikaGrout® HT System-80 για πάχη εφαρμογής 15mm-80mm
- SikaGrout® HT System-120 για πάχη εφαρμογής 20mm-120mm
- Χρησιμοποιείται για:
 - Χυτεύσεις ακρίβειας μεταξύ θεμελιώσεων και υποβάσεων κάτω από σεισμικούς μονωτήρες, εξοπλισμού μεγάλου βάρους ή μηχανημάτων
 - Αγκυρώσεις διαφόρων στοιχείων όπως βλήτρα, ντίζες, αγκύρια, κοχλίες, κ.τ.λ. αλλά και μεταλλικών κατασκευών
 - Αποκαταστάσεις διατομής στοιχείων σκυροδέματος (με χρήση καλουπιών)
 - Πλήρωση με απλή χύτευση (ή εισπίεση) κενών, ρωγμών, κοιλωμάτων, εσοχών, κ.τ.λ. Αρμούς σύνδεσης σε προκατασκευασμένα στοιχεία σκυροδέματος
 - Σφραγίσεις περιμετρικά διεισδύσεων (π.χ. σωληνώσεων)
 - Στερεώσεις

ΧΑΡΑΚΤΗΡΙΣΤΙΚΑ

- Εύκολο στη χρήση (προ-ζυγισμένα συστατικά)
- Συρρίκνωση που αντισταθμίζεται λόγω διόγκωσης
- Υψηλή ρευστότητα χωρίς διαχωρισμό ή εξίδρωση



- Πολύ καλή πρόσφυση σε σκυρόδεμα και χάλυβα
- Υψηλές αρχικές και τελικές μηχανικές αντοχές
- Αντλήσιμο & χυτεύσιμο
- Πολύ καλή συμπεριφορά έναντι ρηγματώσεων

ΚΑΤΑΝΑΛΩΣΗ

~ 2,0kg σκόνης/m²/mm πάχους στρώσης

ΚΩΔΙΚΟΣ	#	ΠΕΡΙΓΡΑΦΗ	ΣΥΣΚΕΥΑΣΙΑ	ΠΛΤ.	€	Μ.Τ.
		SikaGrout® HT-80	31,25kg		29,15	τμχ
500192		Sikagrout®-212 Classic ,γκρι	σακί 25kg	50	24,33	τμχ
519421		Sikagrout® Quartz Sand 3-6mm	σάκος 6,25kg	160	4,82	τμχ
		SikaGrout® HT-120	31,25kg		34,70	τμχ
525433		Sikagrout®-312 HP	σακί 25kg	50	29,88	τμχ
519421		Sikagrout® Quartz Sand 3-6mm	σάκος 6,25kg	160	4,82	τμχ



* Υλικά κατόπιν παραγγελίας

* Υλικά κατόπιν παραγγελίας

SikaGrout®-311

Υψηλής απόδοσης έγχυτο τσιμεντοειδές κονίαμα



ΕΦΑΡΜΟΓΕΣ

Κατάλληλο για ενέματα ή χυτεύσεις:

- Εδράσεις μηχανημάτων/εξοπλισμού μεγάλου βάρους
- Υπόβαση πλακών έδρασης
- Κατασκευαστικοί αρμοί σε προκατασκευασμένα στοιχεία
- Πλήρωση κενών, εσοχών, κοιλοτήτων
- Σφράγιση περιμετρικά διεισδύσεων
- Στερεώσεις και εκ των υστέρων αγκυρώσεις
- Κατάλληλο για δομητικές ενισχύσεις (principle 4, method 4.2 of EN 1504-9)
- Κατάλληλο για εφαρμογή αγκύρωσης οπλισμού σύμφωνα με το πρότυπο EN 1504-6.

ΧΑΡΑΚΤΗΡΙΣΤΙΚΑ

- Ταχεία ανάπτυξη αντοχών
- Υψηλές τελικές αντοχές
- Αντισταθμισμένη συρρίκνωση
- Υψηλής ρευστότητας
- Χωρίς εξίδρωση ή διαχωρισμό
- Εύκολο στη χρήση (έτοιμο για ανάμειξη)
- Εύκολο στην ανάμειξη, προσθέστε μόνο νερό
- Προσαρμόσιμη συνεκτικότητα
- Αντλήσιμο και/ή χυτεύσιμο
- Μη διαβρωτικό
- Euro Class A1 συμπεριφορά σε φωτιά

ΚΑΤΑΝΑΛΩΣΗ

~ 1,9kg σκόνης/m²/mm πάχους στρώσης



ΚΩΔΙΚΟΣ	#	ΠΕΡΙΓΡΑΦΗ	ΣΥΣΚΕΥΑΣΙΑ	ΠΛΤ.	€	Μ.Τ.
64599		σκόνη, γκρι	σακί 25kg	1.050	1,84	kg



SikaGrout®-340 HP

Τσιμεντοειδές κονίαμα υψηλών αντοχών για χυτεύσεις ακριβείας



ΕΦΑΡΜΟΓΕΣ

- Εδράσεις μηχανημάτων/εξοπλισμού μεγάλου βάρους
- Υποβάσεις
- Κατασκευαστικοί αρμοί σε προκατασκευασμένα στοιχεία
- Πλήρωση κενών, κενών, εσοχών, κοιλωμάτων
- Σφράγιση περιμετρικά διεισδύσεων
- Στερεώσεις
- Κατάλληλο για εφαρμογές αγκύρωσης οπλισμού σύμφωνα με EN 1504-6
- Κατάλληλο για δομητικές και μη επισκευές σκυροδέματος σε κτιριακές κατασκευές και έργα πολιτικού μηχανικού σύμφωνα με EN 1504-3

ΧΑΡΑΚΤΗΡΙΣΤΙΚΑ

- Υψηλής απόδοσης
- Ταχεία ανάπτυξη πρώιμων αντοχών
- Υψηλές τελικές αντοχές
- Προσαρμόσιμη συνεκτικότητα
- Αντισταθμιστικό συρρίκνωσης
- Υψηλής ρευστότητας
- Χωρίς εξίδρωση ή διαχωρισμό
- Εύκολο στη χρήση και την ανάμειξη
- Μπορεί να αντληθεί σε μεγάλες αποστάσεις



ΚΑΤΑΝΑΛΩΣΗ

~ 2,0kg σκόνης/m²/mm πάχους στρώσης

ΚΩΔΙΚΟΣ	#	ΠΕΡΙΓΡΑΦΗ	ΣΥΣΚΕΥΑΣΙΑ	ΠΛΤ.	€	Μ.Τ.
813502		σκόνη, γκρι	σακί 25kg	50	42,31	τμχ

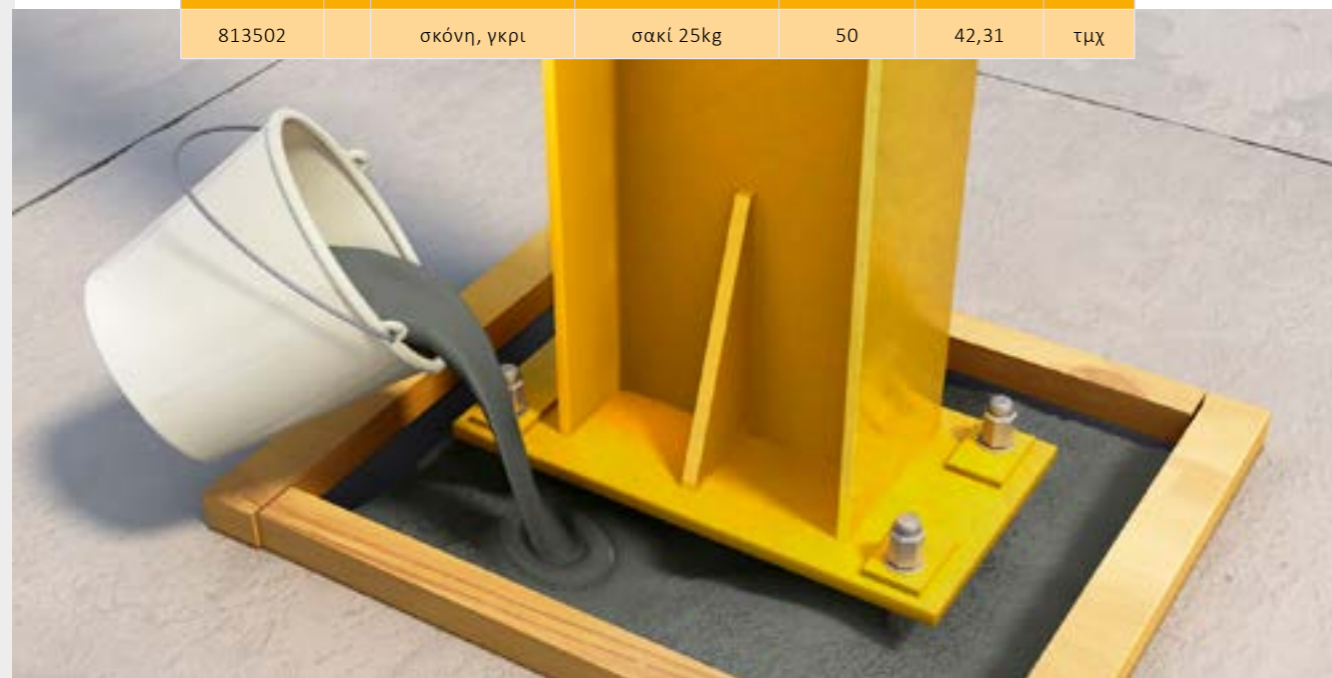

* Υλικά κατόπιν παραγγελίας

* Υλικά κατόπιν παραγγελίας

Sika AnchorFix®-1

Συγκολλητικό υλικό αγκυρώσεων ταχείας ωρίμανσης



ΕΦΑΡΜΟΓΕΣ

Ταχείας ωρίμανσης συγκολλητικό υλικό αγκυρώσεων για στερεώσεις σε:

- Ράβδους / Οπλισμό
- Κοχλίες αγκύρωσης με σπείρωμα (ντίζες)
- Βίδες και ειδικά συστήματα στερεώσεων
- Σκυρόδεμα
- Τοιχοποιία με συμπαγή και διάτρητα τούβλα

ΧΑΡΑΚΤΗΡΙΣΤΙΚΑ

- Ταχείας ωρίμανσης
- Εφαρμόζεται με κανονικό πιστόλι χειρός για φύσιγγες
- Χρησιμοποιείται σε χαμηλές θερμοκρασίες
- Υψηλή ικανότητα ανάληψης φορτίων
- Δεν παρουσιάζει ολίσθηση ακόμα και σε εφαρμογές οροφής
- Χωρίς στυρένιο
- Ελαφριάς οσμής
- Μειωμένη φύρα υλικού

ΚΑΤΑΝΑΛΩΣΗ

Εξαρτάται από τις διαστάσεις της αγκύρωσης (βάθος και διάμετρος οπής, διάμετρος βλήτρου). Παρακαλούμε ανατρέξτε στο πλέον πρόσφατο φύλλο ιδιοτήτων προϊόντος.



ΚΩΔΙΚΟΣ	#	ΠΕΡΙΓΡΑΦΗ	ΣΥΣΚΕΥΑΣΙΑ	ΚΒΤ.	ΠΛΤ.	ΕΛΑΧ.ΠΑΡ.	€	Μ.Τ.
497952		ανοιχτό γκρι	τμχ. 300ml	12 τμχ	900	κιβ.	18,02	τμχ



Sika AnchorFix®-2+

Συγκολλητικό υλικό αγκυρώσεων για μεσαία έως υψηλά φορτία ωρίμανσης



ΕΦΑΡΜΟΓΕΣ

Ταχείας ωρίμανσης συγκολλητικό υλικό αγκυρώσεων για στερεώσεις σε:

- Ράβδους / Οπλισμό
- Βίδες και ειδικά συστήματα στερεώσεων
- Σκυρόδεμα (ρηγματωμένο και μη)
- Συμπαγή τοιχοποιία
- Χάλυβα
- Σκληρά φυσικά πετρώματα
- Βραχώμαζα

ΧΑΡΑΚΤΗΡΙΣΤΙΚΑ

- Ταχείας ωρίμανσης
- Εφαρμόζεται με κανονικό πιστόλι χειρός για φύσιγγες
- Μπορεί να φέρει υψηλά φορτία
- Φέρει ETA σύμφωνα με ETAG 001 για αγκύρωση σε σκυρόδεμα και συνδέσεις με ράβδους οπλισμού
- Κατάλληλο για ρηγματωμένο σκυρόδεμα
- Φέρει πιστοποίηση για επαφή με πόσιμο νερό
- Δεν ολισθαίνει ακόμη και σε εφαρμογές οροφής
- Χωρίς στυρένιο
- Αδύναμης οσμής
- Περιορισμένη φύρα υλικού



ΚΑΤΑΝΑΛΩΣΗ

Εξαρτάται από τις διαστάσεις της αγκύρωσης (βάθος και διάμετρος οπής, διάμετρος βλήτρου), παρακαλούμε ανατρέξτε στο πλέον πρόσφατο φύλλο ιδιοτήτων προϊόντος.

ΚΩΔΙΚΟΣ	#	ΠΕΡΙΓΡΑΦΗ	ΣΥΣΚΕΥΑΣΙΑ	ΚΒΤ.	ΠΛΤ.	ΕΛΑΧ.ΠΑΡ.	€	Μ.Τ.
594183			τμχ. 300ml	12 τμχ	900	κιβ.	23,58	τμχ

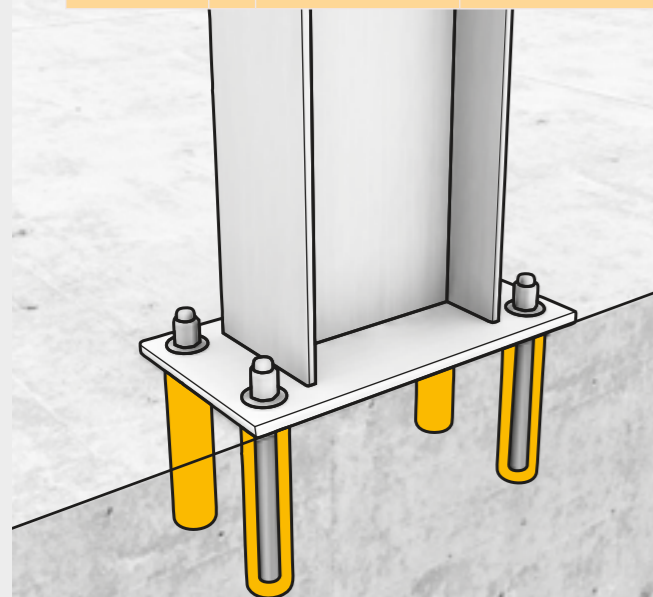

* Υλικά κατόπιν παραγγελίας

* Υλικά κατόπιν παραγγελίας

Sika AnchorFix®-3030

Υψηλής απόδοσης, 2-συστατικών εποξειδικό συγκολλητικό υλικό αγκυρώσεων



ΕΦΑΡΜΟΓΕΣ

Για την τοποθέτηση μη συρρικνούμενων αγκυρών σε:

- Χαλύβδινο οπλισμό σε νέες και υφιστάμενες κατασκευές
- Κοχλίες με σπείρωμα (ντίζες)
- Βίδες και ειδικά συστήματα στερέωσης / σταθεροποίησης
- Εγκαταστάσεις ηλεκτρομηχανολογικών συσκευών (θέρμανσης, κλιματισμού και εξαερισμού)
- Μεταλλικές εργασίες, ξυλουργική (Στερέωση κουπαστών, στηριγμάτων, κιγκλιδωμάτων, κουφωμάτων)

Κατάλληλο για υποστρώματα όπως:

- Σκυρόδεμα
- Φυσική πέτρα υψηλής σκληρότητας
- Συμπαγής βράχος
- Τoiχοποιία με συμπαγείς ή/και διάτρητους πλίνθους
- Μέταλλο
- Ξύλο

ΧΑΡΑΚΤΗΡΙΣΤΙΚΑ

- Μεγάλος χρόνος ενέργειας
- Μπορεί να χρησιμοποιηθεί σε νωπό σκυρόδεμα
- Υψηλή ικανότητα ανάληψης φορτίων
- Δεν κρεμάει, ακόμη και σε εργασίες οροφής
- Χωρίς στυρένιο
- Εξαιρετική πρόσφυση στο υπόστρωμα



- Σκλήρυνση χωρίς συρρίκνωση
- Ελαφριάς οσμής

ΚΑΤΑΝΑΛΩΣΗ

Εξαρτάται από τις διαστάσεις της αγκύρωσης (βάθος και διάμετρος οπής, διάμετρος βλήτρου), παρακαλούμε ανατρέξτε στο πλέον πρόσφατο φύλλο ιδιοτήτων προϊόντος

ΚΩΔΙΚΟΣ	#	ΠΕΡΙΓΡΑΦΗ	ΣΥΣΚΕΥΑΣΙΑ	ΚΒΤ.	ΠΛΤ.	ΕΛΑΧ.ΠΑΡ.	€	Μ.Τ.
580346			τμχ. 385ml	12τμχ	840	κιβ.	30,53	τμχ
580159			τμχ. 585ml	12τμχ	528	κιβ.	43,73	τμχ.



Sikadur®-31+

2-συστατικών θιξοτροπικό εποξειδικό συγκολλητικό

**ΕΦΑΡΜΟΓΕΣ**

- Ως δομικό συγκολλητικό και κονίαμα για δομικά μέλη σκυροδέματος, υψηλής σκληρότητας λιθοσώματα, κεραμικά, ινοπλισμένα τσιμεντοκονιάματα, τούβλα, μέταλλα, ξύλο, πολυεστέρα, εποξειδικά, κ.α.
- Ως επισκευαστικό κονίαμα και συγκολλητικό για γωνιές και ακμές, οπές και γεμίσματα διάκενων, κατακόρυφες επιφάνειες και επιφάνειες οροφών
- Πλήρωση αρμών και σφράγιση ρωγμών

ΧΑΡΑΚΤΗΡΙΣΤΙΚΑ

- Εύκολο στην ανάμειξη και την εφαρμογή
- Πολύ καλή πρόσφυση στα περισσότερα δομικά υλικά
- Θιξοτροπικό: δεν κρεμάει σε κατακόρυφες επιφάνειες και εφαρμογές οροφής
- Σκλήρυνση χωρίς συρρίκνωση
- Συστατικά διαφορετικού χρώματος (για έλεγχο της ανάμειξης)
- Δεν απαιτεί αστάρι
- Καλή αντοχή σε απότριψη
- Αδιαπέραστο από υγρά και υδρατμούς
- Καλή χημική αντοχή

ΚΑΤΑΝΑΛΩΣΗ

~ 1,7kg/m²/mm πάχους στρώσης

**Sikadur®-32+**

2-συστατικών δομητικό εποξειδικό συγκολλητικό

**ΕΦΑΡΜΟΓΕΣ**

Ως δομητικό συγκολλητικό υλικό για:

- Διασφάλιση μονολιθικότητας της κατασκευής
- Υποστρώματα όπως στοιχεία σκυροδέματος (συμπεριλαμβάνοντας συγκόλληση νωπού και σκληρυμένου σκυροδέματος)
- Υψηλής σκληρότητας φυσική πέτρα
- Κεραμικά, ινοπλισμένο τσιμέντο
- Κονιάματα, τούβλα, τοιχοποιία
- Χάλυβα, σίδηρο, αλουμίνιο
- Ξύλο
- Πολυεστέρα/fiberglass και προϊόντα εποξειδικής ρητίνης
- Γυαλί

ΧΑΡΑΚΤΗΡΙΣΤΙΚΑ

- Εύκολο στην ανάμειξη και την εφαρμογή
- Πολύ καλή πρόσφυση στα περισσότερα κατασκευαστικά υλικά
- Σκλήρυνση χωρίς συρρίκνωση
- Συστατικά διαφορετικού χρώματος (για έλεγχο της ανάμειξης)
- Δεν απαιτείται αστάρι
- Υψηλής αρχικής και τελικής μηχανικής αντοχής
- Αδιαπέραστο από υγρά και υδρατμούς
- Καλή χημική αντοχή

**ΚΑΤΑΝΑΛΩΣΗ**

~1,5 kg/m²/mm πάχους στρώσης

ΚΩΔΙΚΟΣ	#	ΠΕΡΙΓΡΑΦΗ	ΣΥΣΚΕΥΑΣΙΑ	ΚΒΤ.	ΠΛΤ.	ΕΛΑΧ.ΠΑΡ.	€	Μ.Τ.
644950			σετ 1,2kg	8 τμχ	256	κιβ.	21,91	σετ
647994		γκρι σκυροδέματος	σετ 6kg		432		13,11	kg

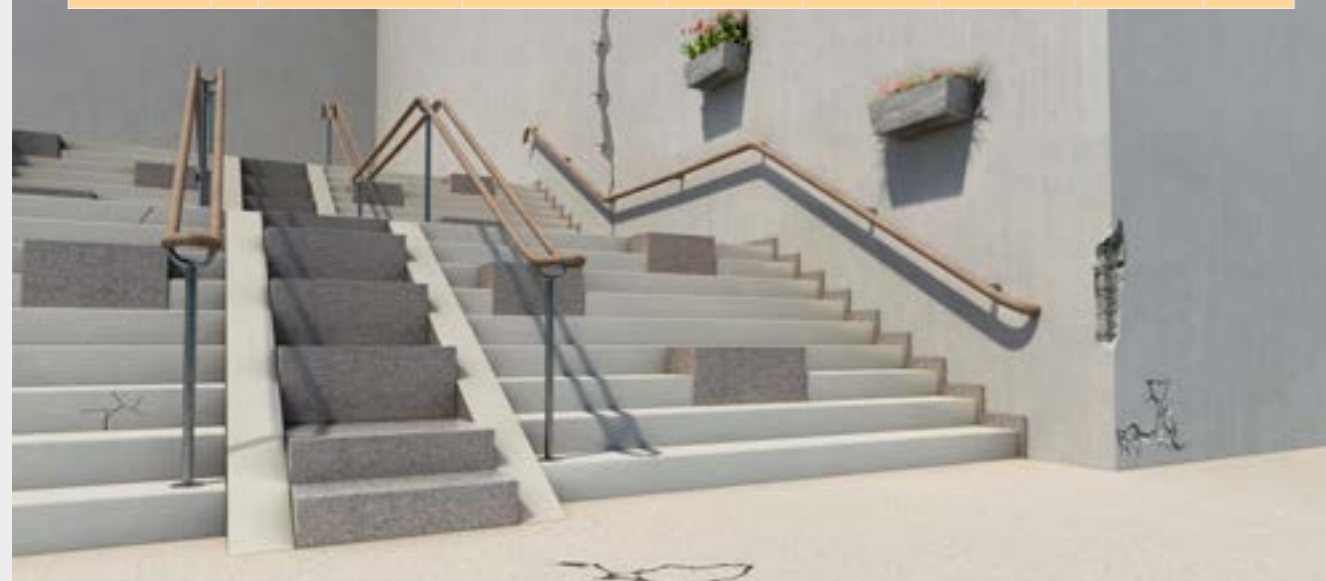

ΚΩΔΙΚΟΣ	#	ΠΕΡΙΓΡΑΦΗ	ΣΥΣΚΕΥΑΣΙΑ	ΚΒΤ.	ΠΛΤ.	ΕΛΑΧ.ΠΑΡ.	€	Μ.Τ.
674399			σετ 1kg, συστ. (A+B)	8 σετ	256	κιβ.	25,47	σετ
674401		γκρι σκυροδέματος	σετ 4,5kg, συστ. (A+B)		324		18,73	kg



* Γλυκά κατόπιν παραγγελίας

* Γλυκά κατόπιν παραγγελίας

Sikadur®-42+ HE Cold Climate

3-συστατικών έγχυτο εποξειδικό ρητινοκονίαμα

ΕΦΑΡΜΟΓΕΣ

- Ως αυτοεπιπεδούμενο επισκευαστικό κονίαμα κατά τη διάρκεια εργασιών σε σκυρόδεμα, πέτρα, κονίαμα, ξύλο, κ.τ.λ.
- Για δομητική αγκύρωση οπλισμών σκυροδέματος σε οριζόντιες επιφάνειες
- Για χυτεύσεις ακριβείας σε εφέδρανα, πλάκες εδράσεων μηχανών, στερεώσεις για αρμοκάλυπτρα γεφυρών, εδράσεις γεφυρών, συγκολλήσεις σιδηροτροχιών
- Για γεμίσματα ρωγμών και κοιλοτήτων

ΧΑΡΑΚΤΗΡΙΣΤΙΚΑ

- Πολύ καλή πρόσφυση στα περισσότερα κατασκευαστικά υλικά
- Δεν περιέχει διαλύτες
- Εύκολη ανάμειξη, καλή ρευστότητα και εύκολη εφαρμογή
- Ταχεία σκλήρυνση χωρίς συρρίκνωση
- Η υγρασία δεν επηρεάζει την ωρίμανση
- Υψηλών μηχανικών αντοχών, σκληρό και ανθεκτικό σε δονήσεις
- Αδιαπέραστο από υδρατμούς
- Πολύ καλή αντοχή στις καιρικές επιδράσεις και στα χημικά
- Μπορεί να εφαρμοστεί σε υποστρώματα στεγνά ή ελαφρώς νωπά
- Δεν απαιτεί αστάρι



ΚΑΤΑΝΑΛΩΣΗ

~ 2,3kg/lit όγκου χύτευσης

ΚΩΔΙΚΟΣ	#	ΠΕΡΙΓΡΑΦΗ	ΣΥΣΚΕΥΑΣΙΑ	ΚΒΤ.	ΠΛΤ.	ΕΛΑΧ.ΠΑΡ.	€	Μ.Τ.
765145		γκρι	σετ 5,1 kg, συστ. (A+B+C)				56,01	σετ
766979	*	γκρι	σετ 20,4 kg, συστ. (A+B+C)				142,83	σετ

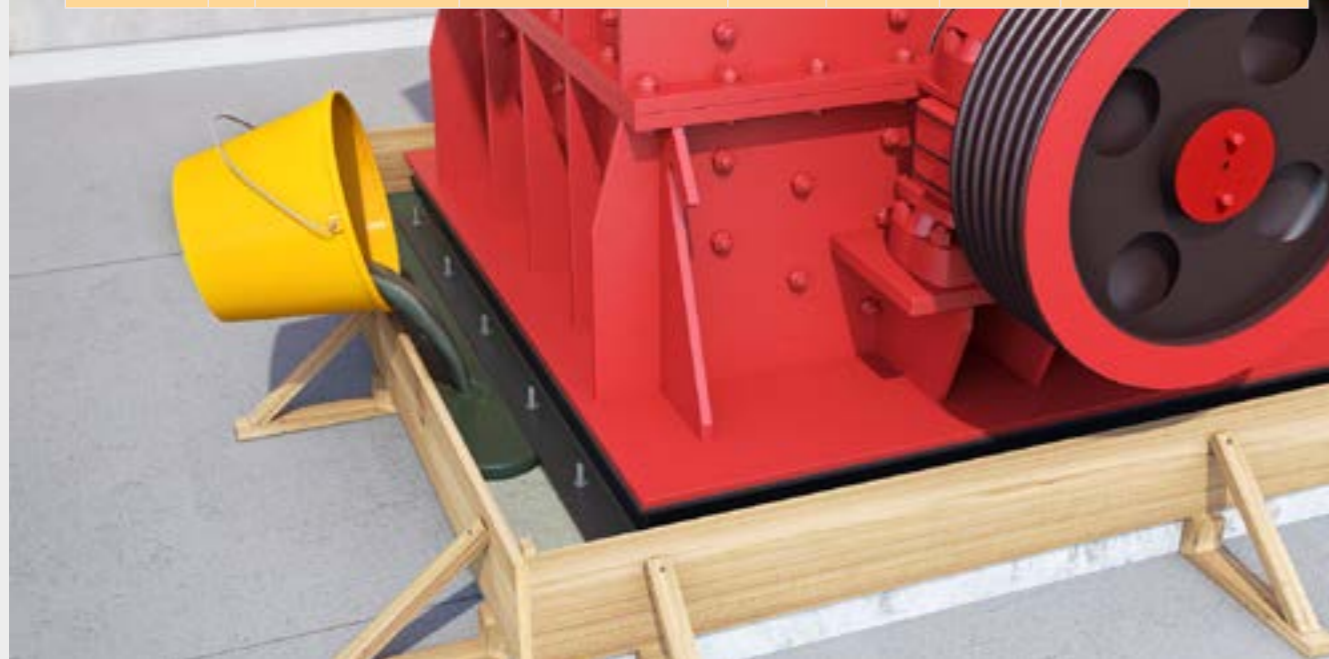

* Υλικά κατόπιν παραγγελίας

* Υλικά κατόπιν παραγγελίας

Sikadur®-52 Injection Normal & Sikadur®-52 Injection LP

Ενέσιμες εποξειδικές ρητίνες χαμηλού ιξώδους



ΕΦΑΡΜΟΓΕΣ

- Για πλήρωση και σφράγιση μικρών διακένων και ρωγμών σε δομικά στοιχεία όπως υποστυλώματα, δοκάρια, θεμελιώσεις, τοιχία, δάπεδα, γέφυρες, δεξαμενές, κανάλια, κ.α.
- Συνεισφέρουν στη δομητική συγκόλληση συμβάλλοντας στη μονολιθικότητα της κατασκευής
- Τύπος N (Normal) = Χρόνος Εργασιμότητας: Κανονικός, χρησιμοποιείται για θερμοκρασίες εφαρμογής μεταξύ +5°C και +30°C.
- Τύπος LP (Long Pot life) = Χρόνος Εργασιμότητας: Παρατεταμένος, χρησιμοποιείται για θερμοκρασίες εφαρμογής μεταξύ +25°C και +40°C.

ΧΑΡΑΚΤΗΡΙΣΤΙΚΑ

- Χωρίς διαλύτες
- Κατάλληλο για στεγνά και νωπά υποστρώματα
- Εφαρμόσιμο σε χαμηλές θερμοκρασίες
- Σκλήρυνση χωρίς συρρίκνωση
- Υψηλές μηχανικές αντοχές και πρόσφυση
- Σκληρό αλλά όχι ψαθυρό
- Χαμηλού ιξώδους
- Ενέσιμο με αντλίες ενός συστατικού



ΚΑΤΑΝΑΛΩΣΗ

1,0kg ισοδυναμεί με 1,0lit ενέσιμης ρητίνης

ΚΩΔΙΚΟΣ	#	ΠΕΡΙΓΡΑΦΗ	ΣΥΣΚΕΥΑΣΙΑ	ΚΒΤ.	ΠΛΤ.	ΕΛΑΧ.ΠΑΡ.	€	Μ.Τ.
704286		LP	σετ 1kg	8 σετ	256	κιβ.	29,78	σετ
704291		N	σετ 1kg	8 σετ	256	κιβ.	30,30	σετ



Sikadur® Crack Repair Kit

Πλήρες σύστημα αποκατάστασης ρωγμών σκυροδέματος

ΕΦΑΡΜΟΓΕΣ

- Επισκευή & ενεμάτωση ρηγματώσεων
- Εφαρμογή σε σκυρόδεμα και σε συμπαγείς τοιχοποιίες

ΧΑΡΑΚΤΗΡΙΣΤΙΚΑ

- Πλήρες σύστημα που περιλαμβάνει όλα τα παρελκόμενα που απαιτούνται για την ενεμάτωση
- Εύκολη εφαρμογή με χρήση προϊόντων σε φύσιγγα αντί χύδην
- Ταχείας ωρίμανσης προϊόντα επιφανειακής σφράγισης & ενεμάτωσης
- Χαμηλό ιξώδες για διείσδυση σε βάθος
- Σύμφωνα με EN 1504-5, ως προϊόν ενεμάτωσης σκυροδέματος



ΚΩΔΙΚΟΣ	#	ΠΕΡΙΓΡΑΦΗ	ΣΥΣΚΕΥΑΣΙΑ	ΕΛΑΧ.ΠΑΡ.	€	Μ.Τ.
686048		Πλήρες σύστημα αποκατάστασης ρωγμών	2*Sikadur® Crack Sealer (300ml), 2*Sikadur® Injection Resin (250ml), 2*Στατικοί Αναμκτῆρες, 2*Μύτες Εφαρμογῆς, 2*Βιδωτά Καπάκια, 2*Στατικοί αναμκτῆρες με επέκταση, 1*Σύνδεσμος Ασφαλείας, 16*Ακροφύσια εισαγωγῆς ενέματος, 2*Ζευγάρια Γάντια, 2*Ξύλινες, ίσιες σπάτουλες		167,36	τμχ



* Υλικά κατόπιν παραγγελίας

* Υλικά κατόπιν παραγγελίας

Sikadur®-53

Ενέσιμη ρητίνη υποβρύχιων εφαρμογών



ΕΦΑΡΜΟΓΕΣ

- Ως ενέσιμη ρητίνη για τη στεγανοποίηση νωπών και υγρών ρωγμών (πλάτους >0,5mm) μέσω ενεμάτωσης υψηλής πίεσης
- Ως χυτεύσιμη ρητίνη για υποβρύχια συγκόλληση μεταξύ σκυροδέματος και μετάλλου (με εκτόπιση του νερού)

ΧΑΡΑΚΤΗΡΙΣΤΙΚΑ

- Για πάχη εφαρμογῆς ἔως 30mm
- Ωρίμανση χωρίς συρρίκνωση
- Υψηλή αντοχή σε ευρύ φάσμα επιθετικών χημικών
- Εξαιρετική πρόσφυση σε μόνιμα εμβαπτισμένα τιμεντοειδή υποστρώματα σε θαλασσινό νερό
- Η υψηλή πυκνότητα της ρητίνης εξασφαλίζει πλήρη μετατόπιση του νερού
- Υψηλές μηχανικές αντοχές ακόμη και μετά από σκλήρυνση κάτω από το νερό

ΚΑΤΑΝΑΛΩΣΗ

~2,0kg/lτ όγκου πλήρωσης



ΚΩΔΙΚΟΣ	#	ΠΕΡΙΓΡΑΦΗ	ΣΥΣΚΕΥΑΣΙΑ	ΚΒΤ.	ΠΛΤ.	ΕΛΑΧ.ΠΑΡ.	€	Μ.Τ.
742924		πράσινο	δοχείο 6kg		432		19,96	kg

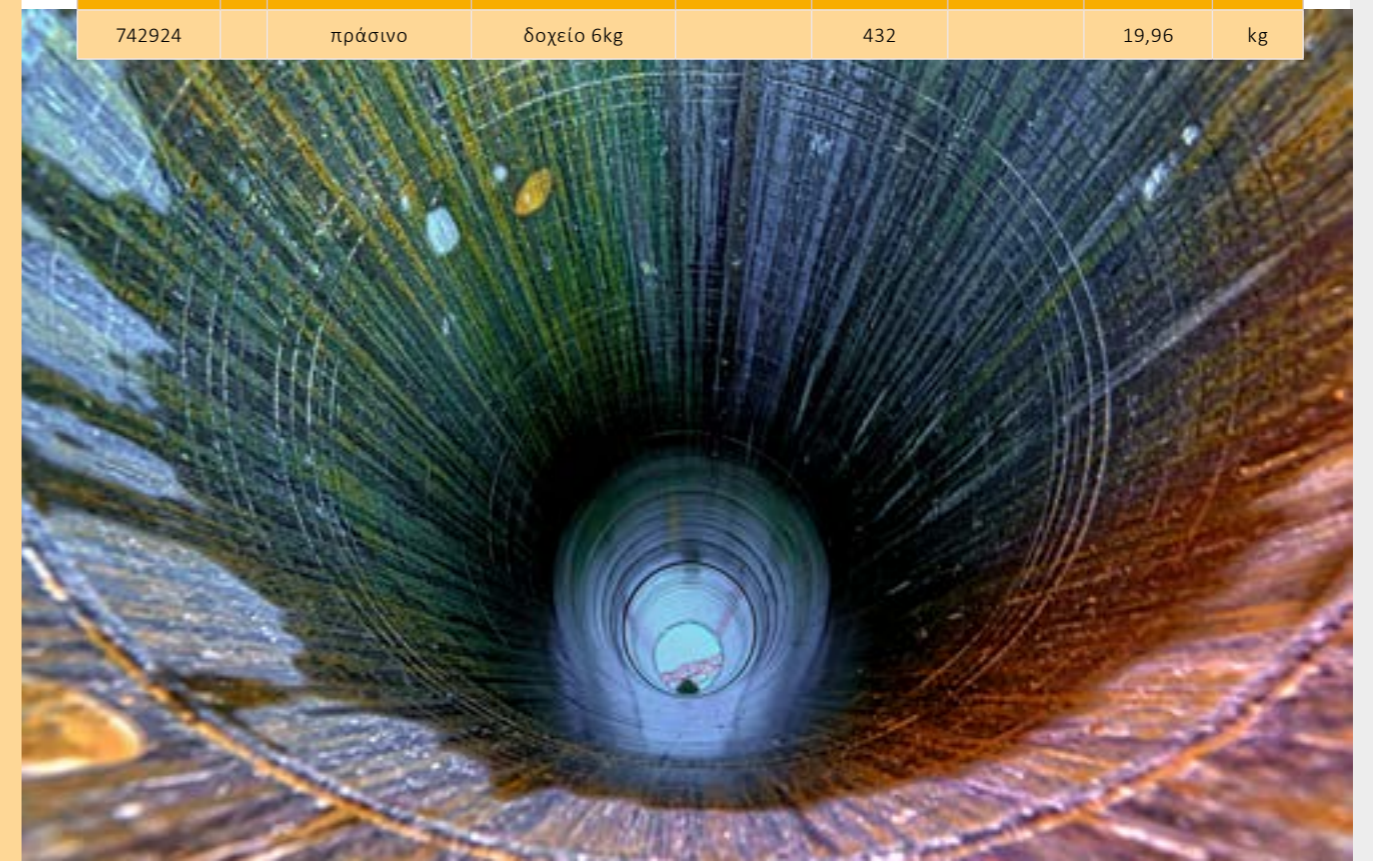



ΕΠΙΣΤΡΩΣΗ ΔΑΠΕΔΟΥ

Οι σύγχρονες βιομηχανικές εγκαταστάσεις, οι εμπορικοί και αποθηκευτικοί χώροι, οι περιοχές διακίνησης προϊόντων, οι χώροι παραγωγής και επεξεργασίας, οι χώροι υψηλής υγιεινής, κ.τ.λ. επιβάλλουν τη δημιουργία δαπέδων ικανών να ανταπεξέλθουν σε έντονες μηχανικές, χημικές και θερμικές καταπονήσεις, ικανοποιώντας ταυτόχρονα ανάγκες αντολισθητικότητας, υγιεινής και συγκεκριμένης αισθητικής. Οι λύσεις με συστήματα Sikafloor® προσφέρουν μεγάλη δυνατότητα χρωματικών επιλογών. Τα συστήματα μπορούν να τοποθετηθούν σε διαφορετικά πάχη και δίνουν τη δυνατότητα διαμόρφωσης καλαίσθητων τελικών επιφανειών. Εξελίσσουμε συστήματα, λαμβάνοντας υπόψη τη διάρκεια ζωής της κατασκευής, τις λειτουργικές της ανάγκες, τους κατασκευαστικούς αρμούς, τις συνδέσεις δαπέδου-τοίχου, τον τελικό σχεδιασμό της επιφάνειας και τις λεπτομέρειες τοποθέτησης.

■ Sikafloor®-100 Level (GR)	220	■ Sikafloor®-264 Plus	251
■ Sikalevel®-102 GR	221	■ Sikafloor®-2640	252
■ Sikafloor®-200 Level	222	■ Sikafloor®-2510 W	253
■ Sikafloor®-300 Level (GR)	223	■ Sikafloor®-330	254
■ Sikafloor® Level-30	224	■ Sikafloor®-3000 FX	255
■ Sikafloor®-81 EpoCem®	225	■ Sikafloor®-304 W	256
■ Sikafloor®-01 Primer	226	■ Sikafloor®-305 W	257
■ Sikafloor®-02 Primer	227	■ Sikafloor®-3240	258
■ SikaTop®-10	228	■ Sikafloor®-359 N	259
■ SikaScreed®-20 EBB	229	■ Sikafloor®-400 N Elastic/Elastic+	260
■ SikaScreed® HardTop-60	229	■ Sikafloor®-410	261
■ SikaScreed®-1 (GR)	230	■ Sikafloor®-406 T GR	262
■ Sikafloor®-2 SynTop	231	■ Sikafloor®-2100	263
■ Sikafloor®-3 QuartzTop	232	■ Sikafloor®-2040	264
■ Sikafloor®-931 Finishing Aid	233	■ Sikafloor®-154	264
■ Purigo®-I 100	234		
■ Sikafloor® ProSeal-22 GR & Sikafloor® ProSeal W	235		
■ Sikagard®-750 Deco Epocem	236		
■ SikaDecor®-801 Nature	237		
■ SikaDecor®-650 Paste	238		
■ SikaDecor®-680 Paste Fine	239		
■ SikaDecor®-100 AC 1KW	240		
■ SikaDecor®-200 PU 2KW	241		
■ SikaDecor®-803 Plus	243		
■ SikaDecor® Color	244		
■ Sikafloor®-2420 S	246		
■ Sikafloor®-2430 S GR	247		
■ Sikafloor®-150 Plus	248		
■ Sikafloor®-151	249		
■ Sikafloor®-54 Booster	250		

Sikafloor®-100 Level (GR)

Αυτοεπιπεδούμενο, τσιμεντοειδές κονίαμα τροποποιημένο με πολυμερή για πάχη εφαρμογής 2-10mm



ΕΦΑΡΜΟΓΕΣ

Κατάλληλο για πλήρωση, φινίρισμα και εξομάλυνση διαφόρων υποστρωμάτων πριν την επικόλληση κεραμικών πλακιδίων, μοκέτας και ελαστικών δαπέδων (βινυλικών, linoleum) σε εσωτερικούς χώρους - οικιακής χρήσης και μη-βιομηχανικούς.

ΧΑΡΑΚΤΗΡΙΣΤΙΚΑ

- Στεγανό ενάντια σε συγκολλητικά διασποράς
- Αυτοεπιπεδούμενο
- Λείο φινίρισμα
- Κατάλληλο για εφαρμογές σε συστήματα ενδοδαπέδιας θέρμανσης
- Αντλήσιμο
- Κατάλληλο για καταπόνηση από φορτία που προκαλούνται από ροδάκια καρεκλών σε πάχη άνω των 2mm
- Τροποποιημένο με πολυμερή
- Χαμηλή μετάδοση τάσης στο υπόστρωμα

ΚΑΤΑΝΑΛΩΣΗ

~ 1,5kg/m²/mm



Sikalevel®-102 GR

Αυτοεπιπεδούμενο, τσιμεντοειδές κονίαμα τροποποιημένο με πολυμερή για εξομάλυνση δαπέδων για πάχη εφαρμογής 2-10 mm



ΕΦΑΡΜΟΓΕΣ

Κατάλληλο για φινίρισμα και εξομάλυνση υποστρωμάτων, σε εσωτερικούς χώρους οικιστικών, εμπορικών και μη βιομηχανικών κατασκευών, πριν τη διάστρωση κεραμικών πλακιδίων, ελαστικών δαπέδων, μοκετών και ξύλινων και laminate δαπέδων

ΧΑΡΑΚΤΗΡΙΣΤΙΚΑ

- Αυτοεπιπεδούμενο
- Λείο φινίρισμα
- Πάχος εφαρμογής: 2 – 10 mm
- Αντλήσιμο
- Χαμηλής συρρίκνωσης
- Για χρήση σε εσωτερικούς χώρους
- Καλή πρόσφυση
- Κατάλληλο για εφαρμογές σε συστήματα ενδοδαπέδιας θέρμανσης
- Κατάλληλο για καταπόνηση από ροδάκια καρέκλας (από 3 mm πάχος στρώσης)

ΚΑΤΑΝΑΛΩΣΗ

~ 1,5kg/m²/mm



ΚΩΔΙΚΟΣ	#	ΠΕΡΙΓΡΑΦΗ	ΣΥΣΚΕΥΑΣΙΑ	ΠΛΤ.	ΕΛΑΧ.ΠΑΡ.	€	Μ.Τ.
673112		σκόνη, γκρι	σακί 25kg	50		24,54	τμχ.

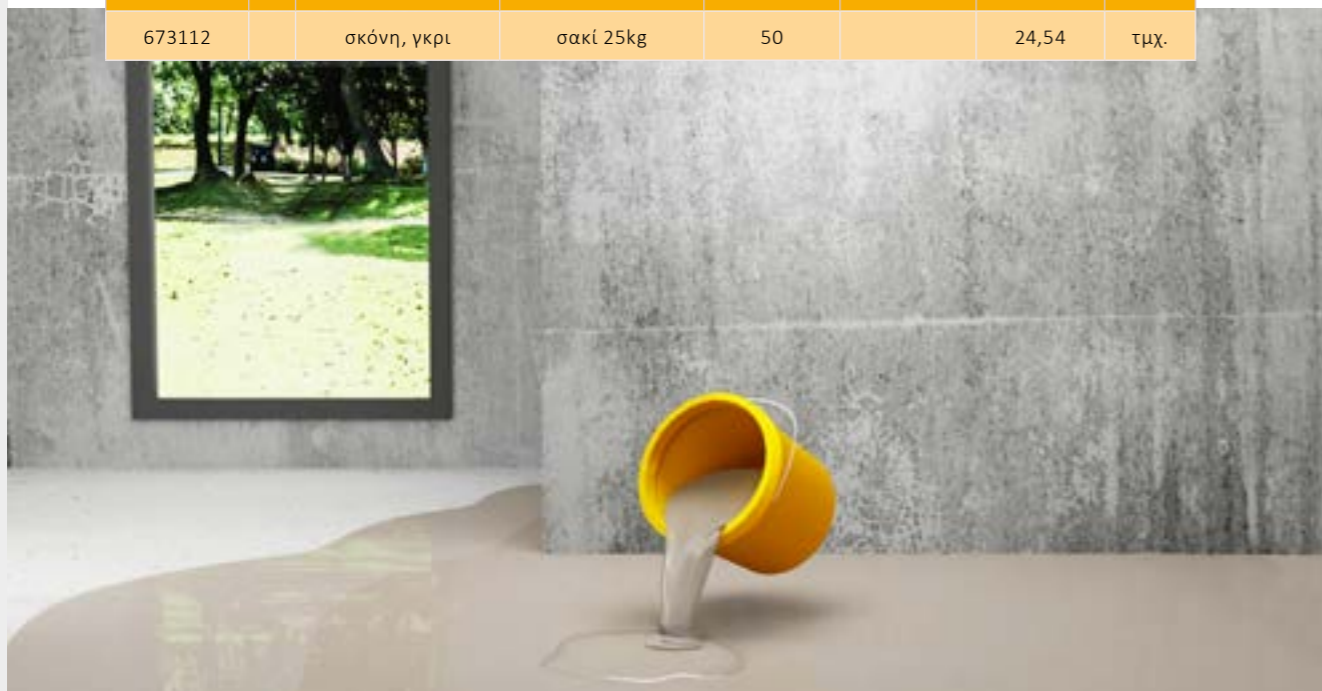

ΚΩΔΙΚΟΣ	#	ΠΕΡΙΓΡΑΦΗ	ΣΥΣΚΕΥΑΣΙΑ	ΠΛΤ.	ΕΛΑΧ.ΠΑΡ.	€	Μ.Τ.
784390		σκόνη, γκρι	σακί 25kg	50		22,73	τμχ.

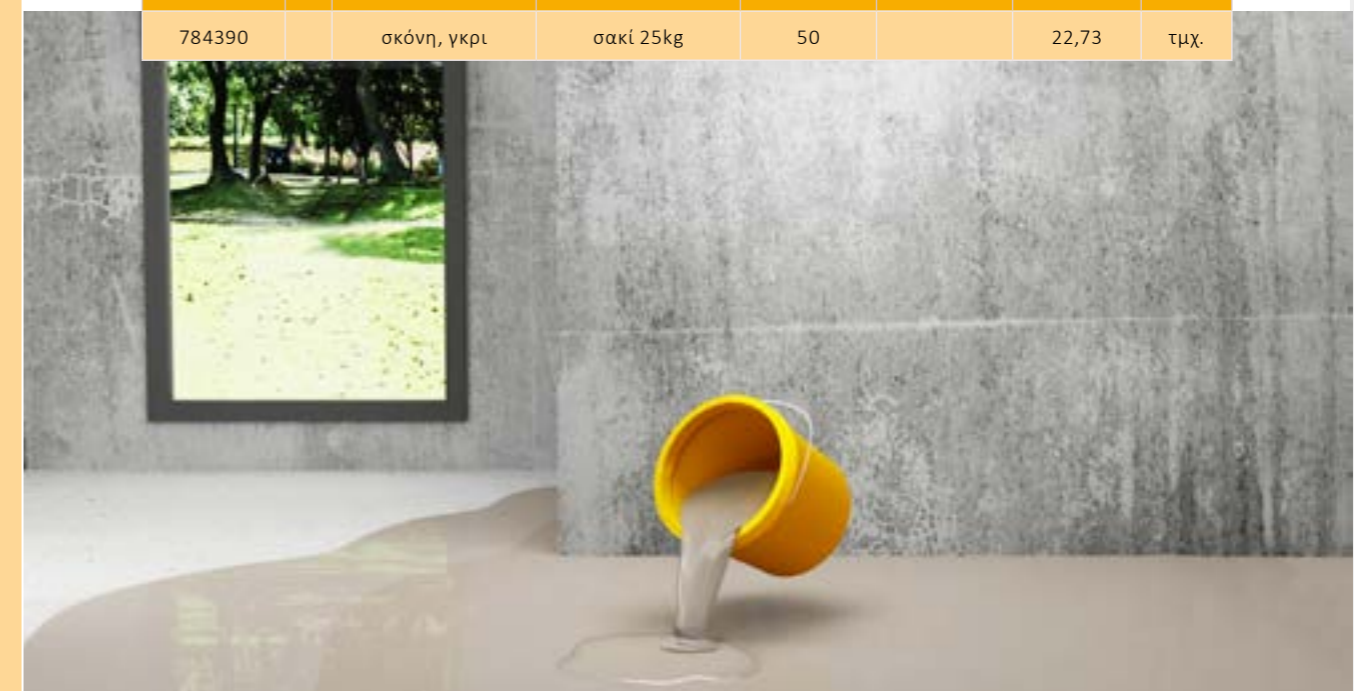

* Υλικά κατόπιν παραγγελίας

* Υλικά κατόπιν παραγγελίας

Sikafloor®-200 Level

Αυτοεπιπεδούμενο, τσιμεντοειδές κονίαμα τροποποιημένο με πολυμερή για πάχη εφαρμογής 3-40mm



ΕΦΑΡΜΟΓΕΣ

Το Sikafloor®-200 Level είναι κατάλληλο για πλήρωση, φινίρισμα και εξομάλυνση διαφόρων υποστρωμάτων πριν την επικόλληση ξύλινων παρκέτων, κεραμικών πλακιδίων, ρητινούχων δαπέδων, μοκέτας και ελαστικών δαπέδων (βινυλικών, linoleum) σε εσωτερικούς και εξωτερικούς χώρους, οικιακούς και μη-βιομηχανικής χρήσης.

ΧΑΡΑΚΤΗΡΙΣΤΙΚΑ

- Αυτοεπιπεδούμενο
- Κατάλληλο για εφαρμογές σε συστήματα ενδοδαπέδιας θέρμανσης
- Πάχος εφαρμογής έως και 60mm με αδρανή
- Χαμηλή μετάδοση τάσης στο υπόστρωμα
- Αντλήσιμο
- Κατάλληλο για εξωτερική εφαρμογή όταν επικαλύπτεται
- Κατάλληλο για καταπόνηση από φορτία που προκαλούνται από ροδάκια καρεκλών σύμφωνα με EN12529
- Κατάλληλο για χρήση ως υπόστρωμα επικόλλησης κεραμικών πλακιδίων, εφαρμοσμένο επί τσιμεντοειδών υποστρωμάτων

ΚΑΤΑΝΑΛΩΣΗ

~1,8 kg/m²/mm

ΚΩΔΙΚΟΣ	#	ΠΕΡΙΓΡΑΦΗ	ΣΥΣΚΕΥΑΣΙΑ	ΚΒΤ.	ΠΛΤ.	ΕΛΑΧ.ΠΑΡ.	€	Μ.Τ.
496772		γκρι	σακί 25kg		1050		1,08	kg



Sikafloor®-300 Level (GR)

Αυτοεπιπεδούμενο, τσιμεντοειδές κονίαμα τροποποιημένο με πολυμερή για πάχη εφαρμογής 1-10 mm



ΕΦΑΡΜΟΓΕΣ

Κατάλληλο για πλήρωση, φινίρισμα και εξομάλυνση διαφόρων υποστρωμάτων πριν την επικόλληση ξύλινων παρκέτων, κεραμικών πλακιδίων, ρητινούχων δαπέδων, μοκέτας και ελαστικών δαπέδων (βινυλικών, linoleum) σε εσωτερικούς χώρους, οικιακούς και μη-βιομηχανικής χρήσης.

ΧΑΡΑΚΤΗΡΙΣΤΙΚΑ

- Αυτοεπιπεδούμενο
- Υψηλές αντοχές και σκληρότητα
- Ιδιαίτερα λεία τελική επιφάνεια
- Καλή δυνατότητα τριψίματος
- Τροποποιημένο με πολυμερή
- Υψηλή ικανότητα εξομάλυνσης ανισοσταθμιών υποστρώματος
- Κατάλληλο για εφαρμογές σε συστήματα ενδοδαπέδιας θέρμανσης
- Πάχος εφαρμογής έως και 20mm με αδρανή
- Χαμηλή μετάδοση τάσης στο υπόστρωμα
- Αντλήσιμο
- Κατάλληλο για καταπόνηση από φορτία που προκαλούνται από ροδάκια καρεκλών (πάχος >1mm)

ΚΑΤΑΝΑΛΩΣΗ

~ 1,5kg/m²/mm

ΚΩΔΙΚΟΣ	#	ΠΕΡΙΓΡΑΦΗ	ΣΥΣΚΕΥΑΣΙΑ	ΚΒΤ.	ΠΛΤ.	ΕΛΑΧ.ΠΑΡ.	€	Μ.Τ.
673113		σκόνη, γκρι	σακί 25kg		50		34,99	τμχ



* Γλυκά κατόπιν παραγγελίας

* Γλυκά κατόπιν παραγγελίας

Sikafloor® Level-30

Υψηλής απόδοσης, αυτοεπιπεδούμενο, τσιμεντοειδές κονίαμα ταχείας ωρίμανσης για εσωτερική και εξωτερική χρήση σε στρώσεις πάχους 4-30mm



ΕΦΑΡΜΟΓΕΣ

- Για επιπέδωση ή εξομάλυνση κονιαμάτων και δαπέδων σκυροδέματος σε πάχος μεταξύ 4 - 30 mm σε μία στρώση
- Κατάλληλο για επίστρωση σε βιομηχανικά δάπεδα που πρόκειται να σφραγιστούν με πολουρεθανικές ή εποξειδικές ρητίνες ή να γίνει επικόλληση ξύλινου δαπέδου, μοκέτας, κ.α.
- Κατάλληλο για χώρους μεσαίας ως υψηλής καταπόνησης
- Εφαρμόσιμο ως κονίαμα σε εξωτερικούς χώρους, όταν σφραγίζεται ή επικαλύπτεται

ΧΑΡΑΚΤΗΡΙΣΤΙΚΑ

- Αυτοεπιπεδούμενο και με υψηλή ρευστότητα
- Εύκολο στην τοποθέτηση με αντλία ή με το χέρι
- Χαμηλής συρρίκνωσης
- Διατηρεί καλή εργασιμότητα και προσφέρει πολύ καλή δυνατότητα πλήρωσης αρμών συρρίκνωσης κατά τη διάρκεια του χρόνου εργασιμότητάς του
- Ταχείας πήξης και σκλήρυνσης
- Βατότητα μετά από 3-4 ώρες στους +20°C

- Σκληρή τελική επιφάνεια με πολύ καλή εμφάνιση
- Κατάλληλο για χρήση με συστήματα ενδοδαπέδιας θέρμανσης

ΚΑΤΑΝΑΛΩΣΗ

~1,8 kg/m²/mm

ΚΩΔΙΚΟΣ	#	ΠΕΡΙΓΡΑΦΗ	ΣΥΣΚΕΥΑΣΙΑ	ΚΒΤ.	ΠΛΤ.	ΕΛΑΧ.ΠΑΡ.	€	Μ.Τ.
162680		σκόνη, γκρι	σακί 25kg		1000		2,42	kg



* Υλικά κατόπιν παραγγελίας

* Υλικά κατόπιν παραγγελίας

Sikafloor®-81 EpoCem®

Τσιμεντοειδές, εποξειδικό, αυτοεπιπεδούμενο κονίαμα, για στρώσεις δαπέδων πάχους από 1,5 έως 3mm



ΕΦΑΡΜΟΓΕΣ

- Ως προσωρινό φράγμα υγρασίας κάτω από εποξειδικά, πολουρεθανικά και ΡΜΜΑ δάπεδα (ελάχιστο πάχος 2mm)
- Ως αυτοεπιπεδούμενο κονίαμα για:
 - Εξομάλυνση ή τοπική επιδιόρθωση οριζόντιων επιφανειών σκυροδέματος
 - Επικάλυψη δαπέδου σε υγρά υποστρώματα με ανεπάρκεια εξαερισμού, χωρίς ιδιαίτερες αισθητικές απαιτήσεις
 - Στρώση εξομάλυνσης κάτω από Εποξειδικές, Πολουρεθανικές και ΡΜΜΑ επιστρώσεις δαπέδων / κονιάματα, πλακάκια, τάπητες δαπέδων, μοκέτες ή ξύλινα δάπεδα
 - Επισκευή και συντήρηση μονολιθικών δαπέδων από σκυρόδεμα
 - Με προσθήκη χαλαζιακής άμμου, ως κονίαμα τοπικών αποκαταστάσεων και επισκευών κάτω από Εποξειδικές, Πολουρεθανικές και ΡΜΜΑ επιστρώσεις δαπέδων / κονιαμάτων

ΧΑΡΑΚΤΗΡΙΣΤΙΚΑ

- Δυνατότητα επικάλυψης με ρητινούχα δάπεδα μετά από 24 ώρες
- Οικονομικό και γρήγορο, εύκολο στην εφαρμογή
- Αδιαπέραστο από υγρά, διαπερατό από υδρατμούς
- Αντοχή σε παγετό και σε παγολυτικά άλατα
- Καλή χημική αντοχή

- Εξαιρετική πρόσφυση σε φρέσκο ή σκληρυμένο, υγρό ή στεγνό σκυρόδεμα
- Ιδανική προετοιμασία για λείο τελείωμα επιφανείας
- Για εξωτερική ή εσωτερική χρήση
- Δεν περιέχει διαλύτες
- Δεν προκαλεί διάβρωση στους οπλισμούς

ΚΑΤΑΝΑΛΩΣΗ

~2,25 kg/m²/mm

ΚΩΔΙΚΟΣ	#	ΠΕΡΙΓΡΑΦΗ	ΣΥΣΚΕΥΑΣΙΑ	ΠΛΤ.	€	Μ.Τ.
		ανοιχτό γκρι	σετ 23kg, Συστ. (A+B+C)		3,21	kg
418482		υγρό, λευκό	δοχείο, συστ. Α (1,14kg)	369,36	16,90	kg
92377		υγρό, διαφανές κίτρινο	δοχείο, συστ. Β (2,86kg)	308,88	8,90	kg
92378		σκόνη, γκρι	σακί, συστ. Γ (19kg)	1026	1,53	kg



Sikafloor®-01 Primer

Αστάρι διασποράς πριν την εφαρμογή αυτοεπιπεδούμενων κονιαμάτων δαπέδου



ΕΦΑΡΜΟΓΕΣ

- Για προετοιμασία δαπέδων, εφαρμοζόμενο αραιωμένο με νερό
- Κατάλληλο για εσωτερικές εφαρμογές
- Για μείωση της απορροφητικότητας των υποστρωμάτων
- Για βελτίωση της πρόσφυσης σε λεία και σταθερά υποστρώματα
- Για προστασία των υποστρωμάτων από την περιεχόμενη υγρασία των κονιαμάτων επιπέδωσης

ΧΑΡΑΚΤΗΡΙΣΤΙΚΑ

- Περιορίζει την απορροφητικότητα
- Βελτιώνει την πρόσφυση σε λεία και σταθερά υποστρώματα
- Προστατεύει το υπόστρωμα από την υγρασία των κονιαμάτων εξομάλυνσης
- Κατάλληλο για εσωτερική χρήση
- Χαμηλή κατανάλωση / υψηλή καλυπτικότητα
- Κατάλληλο για εφαρμογές με συστήματα ενδοδαπέδιας θέρμανσης
- Σύντομος χρόνος αναμονής
- Συμβατό με πολλά υποστρώματα
- Μπορεί να εφαρμοστεί με ψεκασμό



ΚΑΤΑΝΑΛΩΣΗ

~70g/m² ανάλογα με την απορροφητικότητα του υποστρώματος (ανατρέξτε στο πλέον πρόσφατο φύλλο ιδιοτήτων προϊόντος για αναλογίες αραιώσης με νερό)

ΚΩΔΙΚΟΣ	#	ΠΕΡΙΓΡΑΦΗ	ΣΥΣΚΕΥΑΣΙΑ	ΚΒΤ.	ΠΛΤ.	ΕΛΑΧ.ΠΑΡ.	€	Μ.Τ.
547522		υγρό, μπλε	δοχείο 5kg		450		5,82	kg
498421	*	υγρό, μπλε	δοχείο 10kg		600	600	5,71	kg

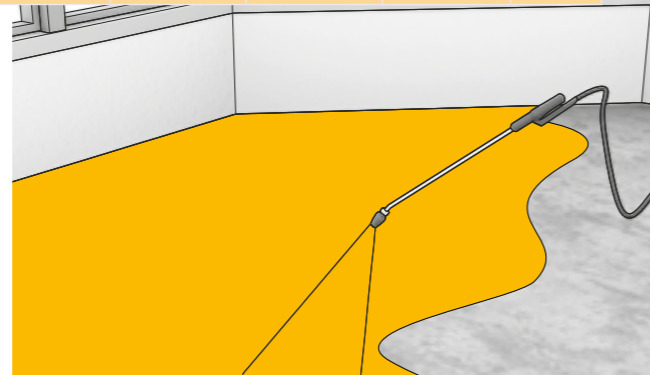
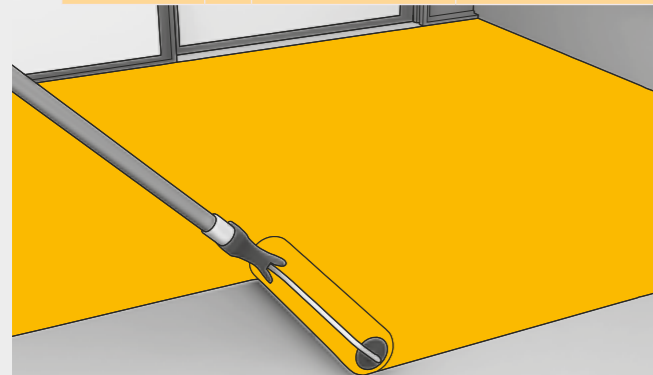

* Υλικά κατόπιν παραγγελίας

Sikafloor®-02 Primer

Ακρυλικό χαλαζιακό αστάρι πριν την εφαρμογή αυτοεπιπεδούμενων κονιαμάτων δαπέδου



ΕΦΑΡΜΟΓΕΣ

Το Sikafloor®-02 Primer είναι κατάλληλο για χρήση ως αστάρι για βελτίωση της πρόσφυσης σε λεία, συμπαγή, συνεκτικά, μη απορροφητικά υποστρώματα.

ΧΑΡΑΚΤΗΡΙΣΤΙΚΑ

- 1-συστατικού
- Βελτιστοποιημένη πρόσφυση σε συμπαγή, συνεκτικά υποστρώματα
- Χαμηλή κατανάλωση/υψηλή καλυπτικότητα
- Κατάλληλο για εφαρμογή με συστήματα ενδοδαπέδιας θέρμανσης
- Σύντομος χρόνος αναμονής
- Αδύναμης οσμής
- Εύκολο στην εφαρμογή με ρολό
- Έτοιμο για χρήση

ΚΑΤΑΝΑΛΩΣΗ

~125 g/m²



ΚΩΔΙΚΟΣ	#	ΠΕΡΙΓΡΑΦΗ	ΣΥΣΚΕΥΑΣΙΑ	ΚΒΤ.	ΠΛΤ.	ΕΛΑΧ.ΠΑΡ.	€	Μ.Τ.
498431			δοχείο 5kg		450		5,26	kg
498428			δοχείο 12kg		528		4,96	kg

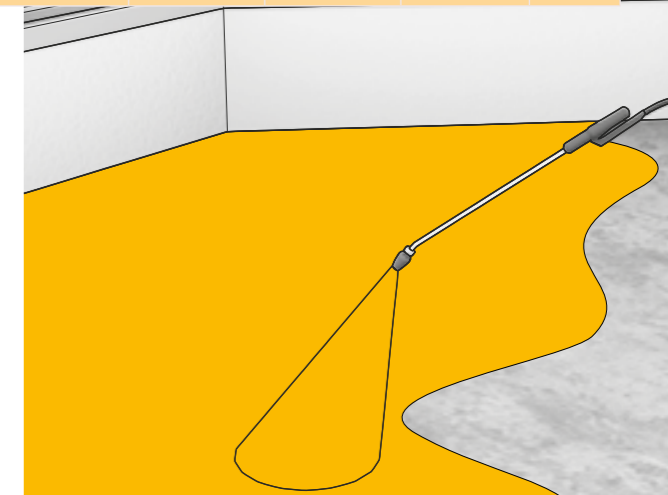
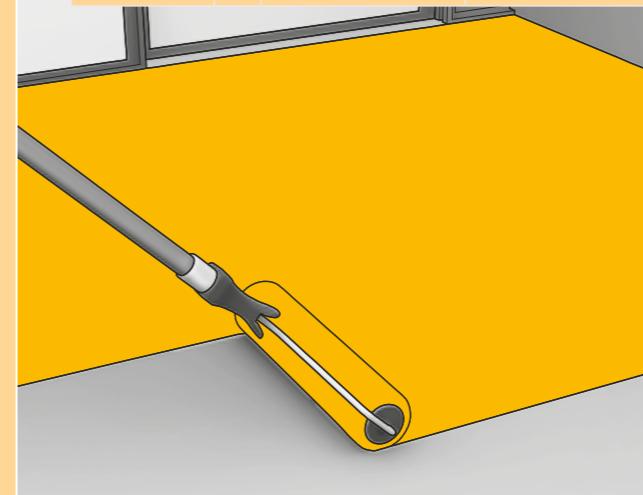

* Υλικά κατόπιν παραγγελίας

SikaTop®-10

Υδατικής βάσης χαλαζιακό αστάρι για τσιμεντοειδή υποστρώματα

ΕΦΑΡΜΟΓΕΣ

- Ιδιαίτερος κατάλληλο για χρήση ως αστάρι για το προϊόν SikaDecor®-803 Plus
- Για χρήση σε ορυκτά υποστρώματα, τσιμεντοειδείς επιστρώσεις και επί παλαιών κεραμικών πλακιδίων

ΧΑΡΑΚΤΗΡΙΣΤΙΚΑ

- Εξαιρετική πρόσφυση σε πορώδη και υαλώδη υποστρώματα
- Αποτρέπει την απώλεια νερού στο υπόστρωμα
- Οικονομικό
- Αυξάνει την ανθεκτικότητα
- Ανθεκτικό σε αλκαλικό pH
- Έτοιμο για χρήση
- Εύκολο στην εφαρμογή
- Για υποστρώματα με υψηλή περιεχόμενη υγρασία

ΚΑΤΑΝΑΛΩΣΗ

~ 0,2-0,5 kg/m²/στρώση



ΚΩΔΙΚΟΣ	#	ΠΕΡΙΓΡΑΦΗ	ΣΥΣΚΕΥΑΣΙΑ	ΚΒΤ.	ΠΛΤ.	ΕΛΑΧ.ΠΑΡ.	€	Μ.Τ.
441145		υγρό, κόκκινο	δοχείο 5kg		480		6,38	kg

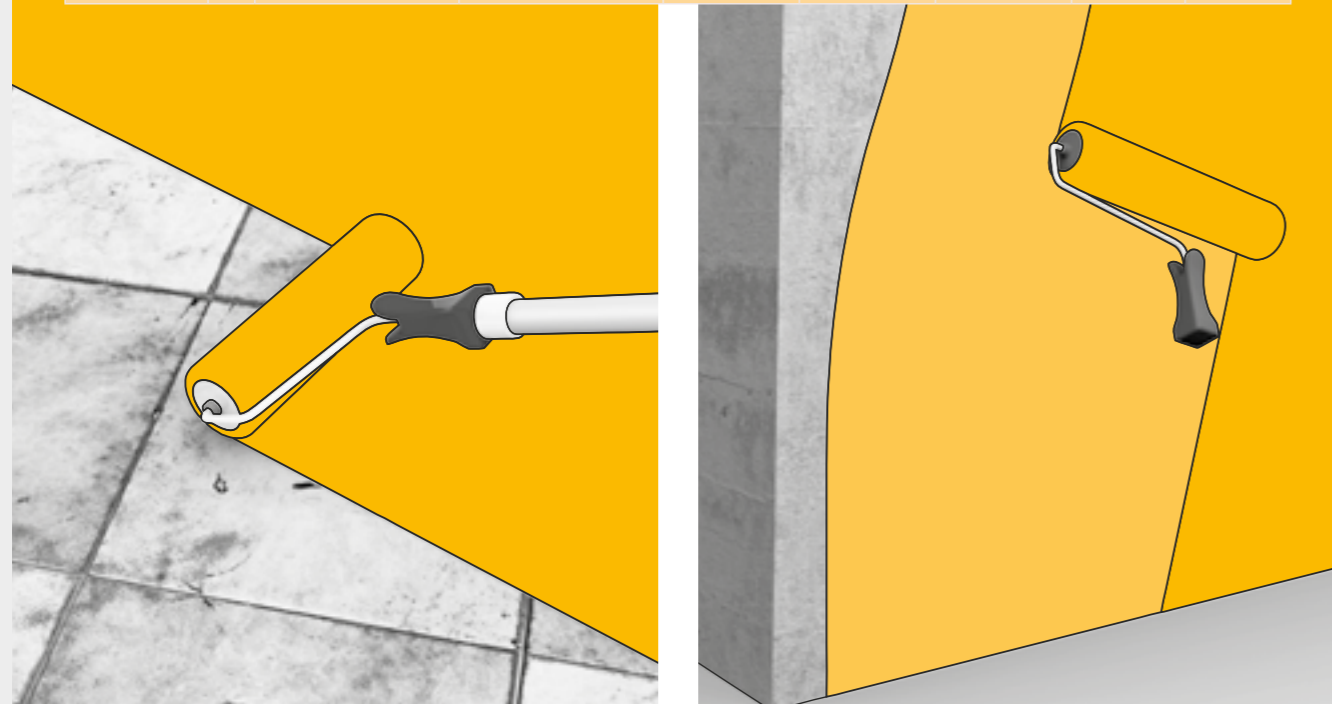

* Υλικά κατόπιν παραγγελίας

* Υλικά κατόπιν παραγγελίας

SikaScreed®-20 EBB

Εποξειδικής βάσης γέφυρα πρόσφυσης για συστήματα επίστρωσης δαπέδων της σειράς SikaScreed®

**ΕΦΑΡΜΟΓΕΣ**

- Ως γέφυρα πρόσφυσης για κονιάματα διάστρωσης δαπέδων της σειράς SikaScreed® HardTop

ΧΑΡΑΚΤΗΡΙΣΤΙΚΑ

- Εύκολο στην ανάμειξη και την εφαρμογή
- Κατάλληλο για στεγνά και νωπά υποστρώματα σκυροδέματος
- Υψηλή πρόσφυση με το υπόστρωμα
- Ωρίμανση χωρίς συρρίκνωση

ΚΑΤΑΝΑΛΩΣΗ

Για υποστρώματα τραχύτητας έως 1,0 mm και κανονικής απορροφητικότητας: ~ 0,6 - 1,0 kg/m².



ΚΩΔΙΚΟΣ	#	ΣΥΣΚΕΥΑΣΙΑ	ΠΛΤ.	ΕΛΑΧ.ΠΑΡ.	€	Μ.Τ.
		δοχείο 15kg Συστ. (A+B)			258,55	τμχ
499489		δοχείο 10kg, Συστ. A	45		167,94	τμχ
499491		δοχείο 5kg, Συστ. B	63		90,61	τμχ

SikaScreed® HardTop-60

Υψηλών αντοχών, ταχείας ωρίμανσης τσιμεντοειδές κονίαμα επιπέδωσης δαπέδων

**ΕΦΑΡΜΟΓΕΣ**

- Επισκευή και εξομάλυνση βιομηχανικών δαπέδων μεγάλης έκτασης
- Κατάλληλο ως συγκολλημένο, μη συγκολλημένο και πλωτό κονίαμα δαπέδων, ανθεκτικό σε απότριψη, για χρήση ως στρώση καταπόνησης και για επακόλουθη εφαρμογή ρητινούχων, τελικών επιστρώσεων δαπέδων

ΧΑΡΑΚΤΗΡΙΣΤΙΚΑ

- Εκτεταμένος διαθέσιμος χρόνος φινιρίσματος (> 60 λεπτά)
- Κατάλληλο για χρήση μετά από ~24 ώρες
- Ταχείας σκλήρυνσης επισκευαστικό κονίαμα και κονία διάστρωσης δαπέδων (>35 N/mm² θλιπτική αντοχή μετά από 24 ώρες)
- Εύκολη εφαρμογή και διάστρωση ως μονολιθικό κονίαμα σε επίπεδα δάπεδα ή σε επιφάνειες με κλίση
- Υψηλή μηχανική αντοχή και αντοχή σε απότριψη
- Τελική στρώση με δυνατότητα κυκλοφορίας, ανθεκτική σε απότριψη
- Κατάλληλο για ενδοδαπέδια θέρμανση (με νερό ή ηλεκτρικά συστήματα)
- Μπορεί να επικαλυφθεί με εποξειδικά, πολυουρεθανικά ή υβριδικά συστήματα διάστρωσης δαπέδων μετά από 18 ώρες
- Κατάλληλο για εξωτερική χρήση με εφαρμογή κατάλληλων προϊόντων εμποτισμού/επιστρώσεων

ΚΑΤΑΝΑΛΩΣΗ

~ 2,05 kg σκόνης/m²/mm πάχους στρώσης

ΚΩΔΙΚΟΣ	#	ΠΕΡΙΓΡΑΦΗ	ΣΥΣΚΕΥΑΣΙΑ	ΠΛΤ.	ΕΛΑΧ.ΠΑΡ.	€	Μ.Τ.
497282			σακί 25kg	42		37,03	τμχ



SikaScreed®-1 (GR)

Έτοιμο για χρήση κονίαμα διάστρωσης δαπέδων πριν την επικόλληση κεραμικών πλακιδίων και parquet



ΕΦΑΡΜΟΓΕΣ

- Για κονιάματα δαπέδων πάχους 2 έως 6 cm σε χώρους βιομηχανικής χρήσης και κτιριακές κατασκευές
- Μπορεί να επικαλυφθεί με πλακάκια, parquet ή ελαστικές επικαλύψεις δαπέδων.
- Για διάστρωση δαπέδων όπου θα γίνει εγκατάσταση συστήματος ενδοδαπέδιας θέρμανσης, με εγκιβωτισμό σωληνώσεων νερού ή πηνίων
- Εφαρμόσιμο σε χώρους βιομηχανικών εφαρμογών, γραφεία, εμπορικά καταστήματα, κ.τ.λ.

ΧΑΡΑΚΤΗΡΙΣΤΙΚΑ

- Έτοιμο για χρήση, ιδανικό για περιπτώσεις όπου δεν είναι εφικτή η διαχείριση πρώτων υλών (τσιμέντο, άμμος, τροφοδοσία νερού), όπως σε περιορισμένους χώρους, ιστορικά κέντρα πόλεων, κ.τ.λ.
- Ωριμάζει χωρίς συρρίκνωση
- Πολύ καλό φινίρισμα
- Ταχείας ωρίμανσης

ΚΑΤΑΝΑΛΩΣΗ

18 - 20 kg/m² ανά cm πάχους στρώσης



Sikafloor®-2 SynTop

Μη μεταλλικός σκληρυντής δαπέδων σκυροδέματος



ΕΦΑΡΜΟΓΕΣ

- Δημιουργία μονολιθικών, ανθεκτικών και υψηλής σκληρότητας τελικών επιφανειών δαπέδων σκυροδέματος. Με την επίταση και ενσωμάτωσή του στην επιφάνεια φρέσκου σκυροδέματος δημιουργείται λεία, ανθεκτική σε τριβή επιφάνεια.
- Τυπικές εφαρμογές του σε: αποθήκες, εργοστάσια, κέντρα διανομής, εμπορικά κέντρα, χώρους παραγωγής, εμπορικά κέντρα, σούπερ μάρκετ, γραφεία, μουσεία, κ.ά.

ΧΑΡΑΚΤΗΡΙΣΤΙΚΑ

- Ιδιαίτερα υψηλή τελική αντοχή σε φθορά
- Καλή αντοχή σε κρούση
- Μακροχρόνια διάρκεια ζωής του δαπέδου
- Χωρίς απαίτηση συντήρησης
- Δυνατότητα δημιουργίας αντιολισθητικής επιφάνειας
- Μειωμένη παραγωγή σκόνης
- Αυξημένη αντοχή σε διεύθυνση ελαίων και γράσων
- Διαθέσιμο σε διάφορες χρωματικές αποχρώσεις

ΚΑΤΑΝΑΛΩΣΗ

~3-5kg/m²



ΚΩΔΙΚΟΣ	#	ΠΕΡΙΓΡΑΦΗ	ΣΥΣΚΕΥΑΣΙΑ	ΚΒΤ.	ΠΛΤ.	ΕΛΑΧ.ΠΑΡ.	€	Μ.Τ.
681379			σακί 25kg		50		10,24	τμχ



* Υλικά κατόπιν παραγγελίας

ΚΩΔΙΚΟΣ	#	ΠΕΡΙΓΡΑΦΗ	ΣΥΣΚΕΥΑΣΙΑ	ΠΛΤ.	ΕΛΑΧ.ΠΑΡ.	€	Μ.Τ.
405027	*	φυσική απόχρωση	σακί 25kg	1.200	4.800	1,00	kg
457672	*	λευκή απόχρωση	σακί 25kg	1.250	5.000	1,45	kg
404629	*	μαύρη απόχρωση	σακί 25kg	1.250	5.000	1,26	kg



* Υλικά κατόπιν παραγγελίας

Sikafloor®-3 QuartzTop

Έγχρωμος σκληρυντής δαπέδων σκυροδέματος, ορυκτής βάσης

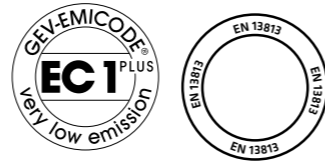

ΕΦΑΡΜΟΓΕΣ

- Για δημιουργία μονολιθικών δαπέδων σκυροδέματος, ανθεκτικών σε φθορά. Με την επίταση και ενσωμάτωσή του στην επιφάνεια φρέσκου σκυροδέματος δημιουργείται λεία, ανθεκτική σε τριβή επιφάνεια.
- Τυπικές εφαρμογές του σε: αποθήκες, εργοστάσια, εμπορικά κέντρα και οπουδήποτε απαιτείται παραγωγή δαπέδου ανθεκτικού σε απότριψη και φθορά.

ΧΑΡΑΚΤΗΡΙΣΤΙΚΑ

- Μεσαία κατηγορία αντοχής σε απότριψη
- Ανθεκτικό σε κρούση
- Μειωμένη παραγωγή σκόνης μετά την εφαρμογή του
- Οικονομικά αποδοτικός επιφανειακός σκληρυντής δαπέδων
- Ταχεία εφαρμογή
- Αυξημένη αντοχή σε διαρροές λαδιών και γράσου
- Εργοστασιακή ανάμειξη συστατικών, με εξασφαλισμένη ποιότητα τελικού προϊόντος
- Τελική επιφάνεια εύκολη στον καθαρισμό
- Ευρεία χρωματική γκάμα επιλογών

ΚΑΤΑΝΑΛΩΣΗ

~4-5kg/m²



Sikafloor®-931 Finishing Aid

Βελτιωτικό συμπύκνωσης & φινιρίσματος για δάπεδα σκυροδέματος

ΕΦΑΡΜΟΓΕΣ

- Ταχύτερη & βελτιωμένη εργασία επιπέδωσης και φινιρίσματος βιομηχανικού δαπέδου
- Δημιουργία πιο πυκνής, ανθεκτικής & γαλιστερής τελικής επιφάνειας
- Αύξηση διαθέσιμου χρόνου φινιρίσματος βιομηχανικού δαπέδου

ΧΑΡΑΚΤΗΡΙΣΤΙΚΑ

- Βελτιώνει την εργασιμότητα και το φινιρίσμα
- Μειώνει τον κίνδυνο αποκόλλησης
- Αυξάνει την λάμψη και την πυκνότητα του υποστρώματος
- Βελτιώνει την αντοχή σε απότριψη και την ανθεκτικότητα της επιφάνειας
- Μειώνει την συρρίκνωση και την τάση προς ρηγμάτωση
- Επιβραδύνει το ρυθμό απώλειας υγρασίας

ΚΑΤΑΝΑΛΩΣΗ

25-70ml /m² ανά εφαρμογή



ΚΩΔΙΚΟΣ	#	ΠΕΡΙΓΡΑΦΗ	ΣΥΣΚΕΥΑΣΙΑ	ΚΒΤ.	ΠΛΤ.	ΕΛΑΧ.ΠΑΡ.	€	Μ.Τ.
500157		σκόνη, γκρι	σακί 25kg		48		15,52	τμχ

ΚΩΔΙΚΟΣ	#	ΠΕΡΙΓΡΑΦΗ	ΣΥΣΚΕΥΑΣΙΑ	ΚΒΤ.	ΠΛΤ.	ΕΛΑΧ.ΠΑΡ.	€	Μ.Τ.
681825			δοχείο 25kg		600		10,46	kg

* Υλικά κατόπιν παραγγελίας

* Υλικά κατόπιν παραγγελίας

Purigo®-I 100

Εμποτισμός και επιφανειακή σταθεροποίηση δαπέδων σκυροδέματος

ΕΦΑΡΜΟΓΕΣ

- Ως σφραγιστικό επιφάνειας με στόχο τη μείωση της παραγωγής σκόνης σε παλαιά και νέα δάπεδα τσιμεντοειδούς βάσης
- Για μείωση της απορροφητικότητας του σκυροδέματος

Εφαρμόζεται σε:

- Σοφίτες
- Βοηθητικούς χώρους υπογείων
- Αποθήκες
- Χώρους στάθμευσης με ελαφρά καταπόνηση
- Εμπορικά καταστήματα
- Υποστρώματα κολυμβητών δαπέδων

ΧΑΡΑΚΤΗΡΙΣΤΙΚΑ

- Υδατικής βάσης
- Έτοιμο προς εφαρμογή
- Περιορίζει την παραγωγή σκόνης
- Περιορίζει την απορροφητικότητα κατά την επαφή με υγρά, λάδια και λιπαρές ουσίες
- Καλή αντοχή σε απότριψη
- Ευκολία καθαρισμού
- Άοσμο

ΚΑΤΑΝΑΛΩΣΗ

~0,15-0,25kg/m²/στρώση



ΚΩΔΙΚΟΣ	#	ΠΕΡΙΓΡΑΦΗ	ΣΥΣΚΕΥΑΣΙΑ	ΠΛΤ.	€	Μ.Τ.
5031		υγρό, υπόλευκο	δοχείο 5kg	540	5,06	kg

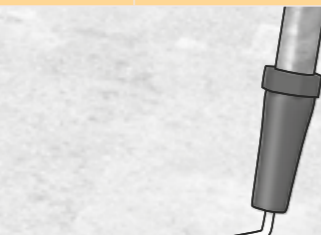

* Υλικά κατόπιν παραγγελίας

* Υλικά κατόπιν παραγγελίας

Sikafloor® ProSeal-22 GR & Sikafloor® ProSeal W

Εμποτισμός επιφανειακής ωρίμανσης και σφράγισης δαπέδων σκυροδέματος

**ΕΦΑΡΜΟΓΕΣ**

Χρησιμοποιείται για βέλτιστη ωρίμανση και σφράγιση δαπέδων νωπού σκυροδέματος.

- Βελτιωτικό ωρίμανσης με στόχο τον περιορισμό της επιφανειακής ξήρανσης και ρηγμάτωσης
- Για σωστή ωρίμανση και σφράγιση κατόπιν εφαρμογής των επιφανειακών σκληρυντών δαπέδου Sikafloor®
- Δεσμευτικό σκόνης και βελτιωτικό της αντοχής σε απότριψη των υφιστάμενων επιφανειών σκυροδέματος
- Κατάλληλο για εσωτερική και εξωτερική εφαρμογή

ΧΑΡΑΚΤΗΡΙΣΤΙΚΑ

- Εξαιρετική διαδικασία ωρίμανσης-ενυδάτωσης
- Βοηθά στη μείωση παραγωγής σκόνης
- Καλή αντοχή σε απότριψη
- Καλή πρόσφυση σε παλιό και νέο σκυρόδεμα
- Εύκολη εφαρμογή με ψεκασμό ή ρολό

**ΚΑΤΑΝΑΛΩΣΗ**

0,1-0,2 l/m²/στρώση

Sikafloor® ProSeal-22

ΚΩΔΙΚΟΣ	#	ΠΕΡΙΓΡΑΦΗ	ΣΥΣΚΕΥΑΣΙΑ	ΠΛΤ.	€	Μ.Τ.
879158		υγρό, διαφανές	δοχείο 20lt	450	12,05	lt
879157			βαρέλι 177lt	400	11,48	lt

Sikafloor® ProSeal W

ΚΩΔΙΚΟΣ	#	ΠΕΡΙΓΡΑΦΗ	ΣΥΣΚΕΥΑΣΙΑ	ΠΛΤ.	€	Μ.Τ.
83637		υγρό, διαφανές	Δοχείο 25Lt	450	7,38	lt
85210			Βαρέλι 200Lt	400	6,92	lt

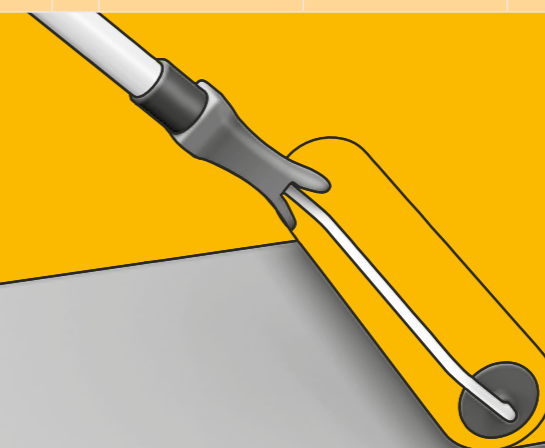

Sikagard®-750 Deco EpoCem

Με διακοσμητική υφή, εποξειδικά τροποποιημένο τσιμεντοειδές κονίαμα 3 συστατικών για επιστρώσεις δαπέδων

ΕΦΑΡΜΟΓΕΣ

- Ως διακοσμητικό κονίαμα φινιρίσματος
- Κατάλληλο σε οριζόντιες επιφάνειες
- Εφαρμογή σε νέες κατασκευές και ανακαινίσεις

ΧΑΡΑΚΤΗΡΙΣΤΙΚΑ

- Ιδιαίτερα χαμηλών εκπομπών ΠΟΕ (VOC)
- Άνετη αίσθηση βατότητας και κυκλοφορίας
- Ζεστό πάτημα
- Μόνιμα ελαστικό
- Καλή μηχανική αντοχή
- Ιδιαίτερα υψηλής αντοχής σε κιτρινισμό
- Εφικτοί διάφοροι διακοσμητικοί σχεδιασμοί χάρις στο ειδικό μείγμα χρωστικών
- Εύκολη στην εφαρμογή
- Περιορισμένες απαιτήσεις συντήρησης

ΚΑΤΑΝΑΛΩΣΗ

~1,9 - 4,6kg/m²



ΚΩΔΙΚΟΣ	#	ΠΕΡΙΓΡΑΦΗ	ΣΥΣΚΕΥΑΣΙΑ	ΠΛΤ.	ΕΛΑΧ.ΠΑΡ.	€	Μ.Τ.
			σετ 21kg, Συστ.(A+B+C)			4,36	kg
566040		υγρό, άχρωμο	δοχείο 1,14kg, Συστ. Α	601,92		15,29	kg
1341		υγρό, άχρωμο	δοχείο 2,86kg, Συστ. Β	411,84		11,51	kg
107303		Sikagard-750 Deco EpoCem (C)	σακί 17kg, Συστ. C	850		2,42	kg

* Υλικά κατόπιν παραγγελίας

SikaDecor®-801 Nature

Διακοσμητικό έγχρωμο μικροτσιμέντο πάχους εφαρμογής 0,1-1mm

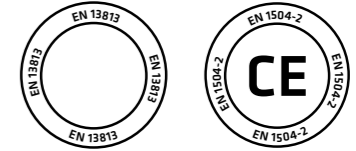

ΕΦΑΡΜΟΓΕΣ

- Διακοσμητικές και ενιαίες επιστρώσεις σε δάπεδα και τοίχους
- Κατάλληλο για τσιμεντοειδή υποστρώματα και υποστρώματα γύψου
- Για οικίες, γραφεία, κ.τ.λ.
- Διακοσμητική επίστρωση σε χώρους καταστημάτων, ιδιωτικές κατοικίες, δημόσια κτίρια με ελαφριά καταπόνηση

ΧΑΡΑΚΤΗΡΙΣΤΙΚΑ

- Προζυγισμένες συσκευασίες
- Καλή αντοχή σε υπεριώδη ακτινοβολία
- Εξαιρετική εργασιμότητα
- Υψηλή πρόσφυση στα περισσότερα συνήθη υποστρώματα
- Ταχεία εφαρμογή
- Υψηλό αισθητικό και διακοσμητικό αποτέλεσμα
- Διαπνέον

ΚΑΤΑΝΑΛΩΣΗ

~ 1,75kg/m²/mm



ΚΩΔΙΚΟΣ	#	ΣΥΣΚΕΥΑΣΙΑ	ΚΒΤ.	ΠΛΤ.	ΕΛΑΧ.ΠΑΡ.	€	Μ.Τ.
466576		δοχείο 13kg, συστ. (A+B)		429		5,39	kg



* Υλικά κατόπιν παραγγελίας

SikaDecor®-650 Paste

Έγχρωμη , διακοσμητική πάστα ακρυλικής βάσης

ΕΦΑΡΜΟΓΕΣ

- Διακοσμητικές και ενιαίες επιστρώσεις σε δάπεδα και τοίχους
- Κατάλληλο για τσιμεντοειδή υποστρώματα και υποστρώματα γύψου
- Για οικίες, γραφεία, κ.τ.λ.
- Διακοσμητική επίστρωση σε χώρους καταστημάτων, ιδιωτικές κατοικίες, δημόσια κτίρια με ελαφριά καταπόνηση

ΧΑΡΑΚΤΗΡΙΣΤΙΚΑ

- Έτοιμο προς χρήση προϊόν
- Εξαιρετική εργασιμότητα
- Υψηλή ελαστικότητα
- Κατάλληλο για εσωτερικές & εξωτερικές εφαρμογές



ΚΑΤΑΝΑΛΩΣΗ

~ 1,6kg/m²/mm

ΚΩΔΙΚΟΣ	#	ΣΥΣΚΕΥΑΣΙΑ	ΠΛΤ.	ΕΛΑΧ.ΠΑΡ.	€	Μ.Τ.
817972	*	δοχείο 5kg, γκρι απόχρωση	144	200	18,39	τμχ.
817973	*	δοχείο 15kg, γκρι απόχρωση	48	67	52,48	τμχ.
812998		δοχείο 5kg, λευκή απόχρωση	144		19,94	τμχ.
812999		δοχείο 15kg, λευκή απόχρωση	48		56,91	τμχ.

Παχυντής SikaDecor® Paste Thixo (για τα προϊόντα SikaDecor®-650 Paste & SikaDecor®-680 Paste Fine)

836011		τεμάχιο 0,165kg (για το δοχείο των 5 kg)		τμχ.	1,61	τμχ.
836010		τεμάχιο 0,5kg (για το δοχείο των 15 kg)		τμχ.	2,41	τμχ.

* Υλικά κατόπιν παραγγελίας

SikaDecor®-680 Paste Fine

Λεπτόκοκκη, έγχρωμη , διακοσμητική πάστα ακρυλικής βάσης

ΕΦΑΡΜΟΓΕΣ

- Διακοσμητικές και ενιαίες επιστρώσεις σε δάπεδα και τοίχους
- Κατάλληλο για τσιμεντοειδή υποστρώματα και υποστρώματα γύψου
- Για οικίες, γραφεία, κ.τ.λ.
- Διακοσμητική επίστρωση σε χώρους καταστημάτων, ιδιωτικές κατοικίες, δημόσια κτίρια με ελαφριά καταπόνηση

ΧΑΡΑΚΤΗΡΙΣΤΙΚΑ

- Σταθερές χρωματικές αποχρώσεις
- Έτοιμο προς χρήση προϊόν
- Εξαιρετική εργασιμότητα
- Υψηλή ελαστικότητα
- Κατάλληλο για εσωτερικές & εξωτερικές εφαρμογές



ΚΑΤΑΝΑΛΩΣΗ

~ 1,6kg/m²/mm

ΚΩΔΙΚΟΣ	#	ΣΥΣΚΕΥΑΣΙΑ	ΠΛΤ.	ΕΛΑΧ.ΠΑΡ.	€	Μ.Τ.
813111		δοχείο 15kg, λευκή απόχρωση	48		63,66	τμχ.
817959		δοχείο 15kg, γκρι απόχρωση	48		56,91	τμχ.

Παχυντής SikaDecor® Paste Thixo (για τα προϊόντα SikaDecor®-650 Paste & SikaDecor®-680 Paste Fine)

836011		τεμάχιο 0,165kg (για το δοχείο των 5 kg)		τμχ.	1,61	τμχ.
836010		τεμάχιο 0,5kg (για το δοχείο των 15 kg)		τμχ.	2,41	τμχ.

* Υλικά κατόπιν παραγγελίας

SikaDecor®-100 AC 1KW

Ακρυλικό βερνίκι υδατικής βάσης

ΕΦΑΡΜΟΓΕΣ

Διάφανο βερνίκι σφράγισης για τις διακοσμητικές επιστρώσεις SikaDecor®.

ΧΑΡΑΚΤΗΡΙΣΤΙΚΑ

- Διαθέσιμο σε ματ, σατινέ και γυαλιστερό φινίρισμα
- Υδατικής βάσης
- Ανθεκτικό σε UV ακτινοβολία
- Κατάλληλο για εσωτερικές εφαρμογές, σε κατακόρυφες επιφάνειες

ΚΑΤΑΝΑΛΩΣΗ

~ 10-15m²/lt

**SikaDecor®-200 PU 2KW**

2- Συστατικών, πολυουρεθανικό βερνίκι

ΕΦΑΡΜΟΓΕΣ

Ματ, διαφανές βερνίκι για τις διακοσμητικές επιστρώσεις SikaDecor®.

ΧΑΡΑΚΤΗΡΙΣΤΙΚΑ

- Ματ φινίρισμα
- Υδατικής βάσης
- Κατάλληλο για εσωτερικές & εξωτερικές εφαρμογές
- Εφαρμογή με ρολό ή βούρτσα

ΚΑΤΑΝΑΛΩΣΗ

~ 0,1 kg/m²



ΚΩΔΙΚΟΣ	#	ΣΥΣΚΕΥΑΣΙΑ	ΚΙΒΩΤΙΟ	ΠΛΤ.	ΕΛΑΧ.ΠΑΡ.	€	Μ.Τ.
817869		δοχείο 1lt, matt	6	504	κιβώτιο	17,68	τμχ.
818011	*	δοχείο 3lt, matt		120	150	54,34	τμχ.
813074		δοχείο 1lt, gloss	6	504	κιβώτιο	15,43	τμχ.
813075	*	δοχείο 3lt, gloss		120	150	46,30	τμχ.
817868	*	δοχείο 1lt, satin	6	504	504	16,40	τμχ.
818010	*	δοχείο 3lt, satin		120	150	48,87	τμχ.

ΚΩΔΙΚΟΣ	#	ΣΥΣΚΕΥΑΣΙΑ	ΠΛΤ.	ΕΛΑΧ.ΠΑΡ.	€	Μ.Τ.
	*	set 1,0 kg			29,39	τμχ.
818216	*	0,9kg - Συστατικό Α'	504	504	20,67	τμχ.
818217	*	0,1kg - Συστατικό Β'	504	504	8,72	τμχ.
		set 3,96 kg		set	96,08	τμχ.
835797		3,6 kg - Συστατικό Α'	120		74,54	τμχ.
835798		0,36 kg - Συστατικό Β'	120		21,57	τμχ.

* Υλικά κατόπιν παραγγελίας

* Υλικά κατόπιν παραγγελίας

Διάταξη συστήματος **SikaDecor®**

4. ΣΤΡΩΣΗ ΣΦΡΑΓΙΣΗΣ:
Sikafloor®-410 ή Sikafloor®-304 W
3. ΣΤΡΩΣΗ ΔΙΑΚΟΣΜΗΣΗΣ:
1 ή 2 στρώσεις SikaDecor®-801 Nature
2. ΣΤΡΩΣΗ ΕΞΟΜΑΛΥΝΣΗΣ:
2 x SikaDecor®-803 Plus
& Πλέγμα Sika® Fibernet
1. ΑΣΤΑΡΙ:
SikaTop®-10 ή Sika® Primer-11 W+

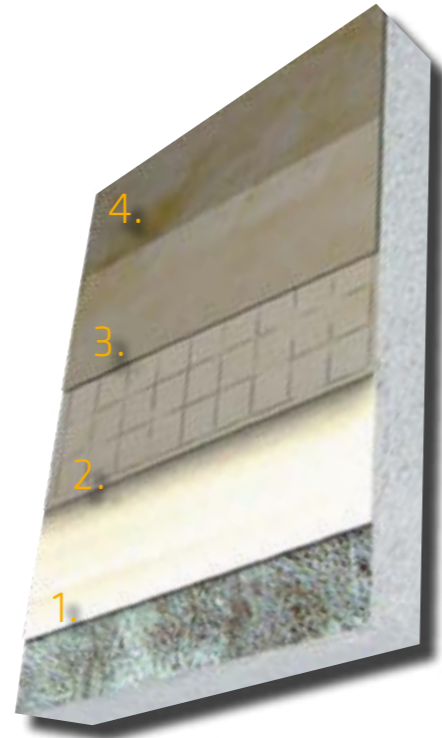
Χρωματολόγιο **SikaDecor®**

01. Silver	12. Nacre	22. Antarctica	32. Lime
02. Pearl	13. Sand	23. Ocean	33. Lemon
03. Arena	14. Land	24. Marine	34. Peach
04. White	15. Bahia	25. Adriatic	35. Tangerine
05. Bone	16. Wheat	26. Turquoise	36. Strawberry
06. Ivory	17. Vanilla	27. Jade	37. Chocolate
07. Nickel	18. Clay	28. Emerald	38. Shabby Chic Rose
08. Rhodium	19. Mud	29. Moss	39. Mallow
09. Forja	20. Tile	30. Fern	40. Lavender
10. Grey Marengo	21. Terracota	31. Clover	41. Sandalwood
11. Steel			

* Υλικά κατόπιν παραγγελίας

* Υλικά κατόπιν παραγγελίας

SikaDecor®-803 Plus

Στρώση εξομάλυνσης για το σύστημα τσιμεντοειδών διακοσμητικών δαπέδων SikaDecor®

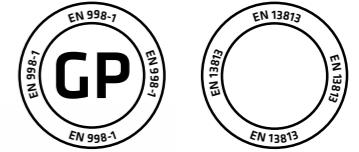
**ΕΦΑΡΜΟΓΕΣ**

- Επιπέδωση και αποκατάσταση επιφάνειας πριν την εφαρμογή διακοσμητικών μικροτσιμέντων
- Για υποστρώματα όπως:
 - Τσιμεντοειδή κονιάματα και σκυρόδεμα
 - Τούβλα
 - Τοίχοι επικαλυμμένοι με κεραμικά πλακίδια

ΧΑΡΑΚΤΗΡΙΣΤΙΚΑ

- Προ-ζυγισμένες συσκευασίες
- Εύκολο στην εφαρμογή
- Μειωμένη συρρίκνωση

ΚΑΤΑΝΑΛΩΣΗ

~2,0kg σκόνης/m²/mm πάχους στρώσης



ΚΩΔΙΚΟΣ	#	ΠΕΡΙΓΡΑΦΗ	ΣΥΣΚΕΥΑΣΙΑ	ΠΛΤ.	ΕΛΑΧ.ΠΑΡ.	€	Μ.Τ.
			σετ 30kg, συστ. (A+B)			2,94	kg
467928		υγρό, γαλακτώδες	δοχείο 5kg, συστ.Α	540		5,16	kg
558424		σκόνη, λευκή	σακί 25kg, συστ.Β	50		62,49	τμχ



SikaDecor® Color

Υγρή χρωστική για το σύστημα SikaDecor®

ΚΩΔΙΚΟΣ	#	ΠΕΡΙΓΡΑΦΗ	ΣΥΣΚΕΥΑΣΙΑ	ΚΙΒΩΤΙΟ	ΠΑΛΕΤΑ	ΕΛΑΧ.ΠΑΡ.	ΤΙΜΗ(€)	Μ.Τ.
554985		1 Silber/Plata/Silver	τμχ.0,5lt	6 τμχ.	768	τεμάχιο	7,73	τμχ.
554984	*	2 Perle/Perla/Pearl	τμχ.0,5lt	6 τμχ.	768	τεμάχιο	9,51	τμχ.
554795	*	3 Arena/Albero	τμχ.0,5lt	6 τμχ.	768	τεμάχιο	10,95	τμχ.
554983		4 White/Weiss	τμχ.0,5lt	6 τμχ.	768	τεμάχιο	10,30	τμχ.
554924		5 Altweiss/Bone/Hueso	τμχ.0,5lt	6 τμχ.	768	τεμάχιο	7,68	τμχ.
554987		6 Ivory/Marfil/Eflenbein	τμχ.0,5lt	6 τμχ.	768	τεμάχιο	7,68	τμχ.
554990		7 nickel/niquel	τμχ.0,5lt	6 τμχ.	768	τεμάχιο	7,68	τμχ.
554989		8 Rhodium/Rodio	τμχ.0,5lt	6 τμχ.	768	τεμάχιο	7,68	τμχ.
554982		9 Schmiede/Forja	τμχ.0,5lt	6 τμχ.	768	τεμάχιο	13,81	τμχ.
554991	*	10 grey marengo	τμχ.0,5lt	6 τμχ.	768	τεμάχιο	10,32	τμχ.
554988		11 steel/stahl	τμχ.0,5lt	6 τμχ.	768	τεμάχιο	7,70	τμχ.
468340	*	12 Nacar/Nacre	τμχ.0,5lt	6 τμχ.	768	τεμάχιο	7,69	τμχ.
554925		13 sand	τμχ.0,5lt	6 τμχ.	768	τεμάχιο	8,39	τμχ.
568318	*	14 land	τμχ.0,5lt	6 τμχ.	768	τεμάχιο	10,61	τμχ.
468305	*	15 Bahía	τμχ.0,5lt	6 τμχ.	768	τεμάχιο	11,87	τμχ.
468333	*	16 Trigo/Wheat	τμχ.0,5lt	6 τμχ.	768	τεμάχιο	10,30	τμχ.
568319	*	17 vanilla	τμχ.0,5lt	6 τμχ.	768	τεμάχιο	8,44	τμχ.
468346	*	18 clay	τμχ.0,5lt	6 τμχ.	768	τεμάχιο	32,32	τμχ.
468337	*	21 Terracota	τμχ.0,5lt	6 τμχ.	768	τεμάχιο	22,30	τμχ.
730584	*	22 Antarctica/ Antarktis	τμχ.0,5lt	6 τμχ.	768	τεμάχιο	11,79	τμχ.
468308	*	23 Ocean/Ozean	τμχ.0,5lt	6 τμχ.	768	τεμάχιο	68,95	τμχ.
468352	*	24 marine	τμχ.0,5lt	6 τμχ.	768	τεμάχιο	57,09	τμχ.
468338	*	25 Adriático/Adriatic	τμχ.0,5lt	6 τμχ.	768	τεμάχιο	46,37	τμχ.
468309	*	26 turquoise	τμχ.0,5lt	6 τμχ.	768	τεμάχιο	11,79	τμχ.
468314	*	28Emerald/Esmeralda	τμχ.0,5lt	6 τμχ.	768	τεμάχιο	21,99	τμχ.
468315	*	29 Moss/Moos/Musgo	τμχ.0,5lt	6 τμχ.	768	τεμάχιο	15,22	τμχ.
468316	*	30 Helecho/Fern	τμχ.0,5lt	6 τμχ.	768	τεμάχιο	69,31	τμχ.
468317	*	31 Trebol/Clover	τμχ.0,5lt	6 τμχ.	768	τεμάχιο	57,27	τμχ.
468336	*	32 lime/limette	τμχ.0,5lt	6 τμχ.	768	τεμάχιο	32,26	τμχ.
468341	*	33 lemon/zitrone	τμχ.0,5lt	6 τμχ.	768	τεμάχιο	46,36	τμχ.
468342	*	34 Melocotón/Peach	τμχ.0,5lt	6 τμχ.	768	τεμάχιο	46,31	τμχ.
468318	*	35 mandarine/Tangerine	τμχ.0,5lt	6 τμχ.	768	τεμάχιο	46,38	τμχ.
554926	*	36 Strawberry/Madrono	τμχ.0,5lt	6 τμχ.	768	τεμάχιο	15,46	τμχ.
554986	*	38 Shabby chic rosa	τμχ.0,5lt	6 τμχ.	768	τεμάχιο	7,68	τμχ.
468348	*	40 Levendel/Levanda	τμχ.0,5lt	6 τμχ.	768	τεμάχιο	21,70	τμχ.
468345	*	41 sandalwood/sandale	τμχ.0,5lt	6 τμχ.	768	τεμάχιο	32,25	τμχ.

* Υλικά κατόπιν παραγγελίας

* Υλικά κατόπιν παραγγελίας



Sikafloor®-2420 S

2-Συστατικών εποξειδικό αστάρι

ΕΦΑΡΜΟΓΕΣ

- Ως αστάρι υποστρωμάτων από σκυρόδεμα και τσιμεντοκονιάματα.

ΧΑΡΑΚΤΗΡΙΣΤΙΚΑ

- Βάσεως διαλύτη
- Δε χρειάζεται αραίωση
- Εφαρμόζεται με βούρτσα ή ρολό

ΚΑΤΑΝΑΛΩΣΗ~0,2 kg/m²

ΚΩΔΙΚΟΣ	#	ΣΥΣΚΕΥΑΣΙΑ	ΠΛΤ.	ΕΛΑΧ.ΠΑΡ.	€	Μ.Τ.
	*	set 0,9 kg		504	23,09	set
837211	*	0,5 kg - Συστατικό Α'	504	504	12,57	τμχ.
837213	*	0,45 kg - Συστατικό Β'	504	504	10,52	τμχ.
		set 3,8 kg		set	85,64	τμχ.
837210		2,0 kg - Συστατικό Α'	120		48,23	τμχ.
837212		1,8 kg - Συστατικό Β'	120		37,41	τμχ.



* Υλικά κατόπιν παραγγελίας

Sikafloor®-2430 S GR

2- Συστατικών, εποξειδική βαφή

ΕΦΑΡΜΟΓΕΣ

Ματ, διάφανη βαφή σφράγισης για τις διακοσμητικές επιστρώσεις SikaDecor®.

ΧΑΡΑΚΤΗΡΙΣΤΙΚΑ

- Γυαλιστερό φινίρισμα
- Βάσεως διαλύτη
- Μπορεί να αραιωθεί με Sika® Thinner S GR έως και 10%
- Εφαρμογή με ρολό ή βούρτσα

ΚΑΤΑΝΑΛΩΣΗ~ 0,2 kg/m²

ΚΩΔΙΚΟΣ	#	ΣΥΣΚΕΥΑΣΙΑ	ΠΛΤ.	ΕΛΑΧ.ΠΑΡ.	€	Μ.Τ.
	*	set 4,0 kg		500	29,39	τμχ.
818216	*	3,2 kg - Συστατικό Α'	48	500	20,67	τμχ.
		set				
818217	*	0,1kg - Συστατικό Β'	48	500	8,72	τμχ.
		set 3,96 kg		set	96,08	τμχ.
818217		3,6 kg - Συστατικό Α'			74,54	τμχ.
835798		0,36 kg - Συστατικό Β'			21,57	τμχ.



* Υλικά κατόπιν παραγγελίας

Sikafloor®-150 Plus

2-συστατικών εποξειδικό αστάρι, κονίαμα επιπέδωσης και εξομάλυνσης

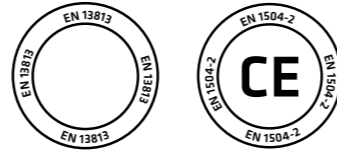

ΕΦΑΡΜΟΓΕΣ

- Ως αστάρι υποστρώματων από σκυρόδεμα, τσιμεντοκονιάματα και εποξειδικά κονιάματα
- Για κανονικές έως πολύ απορροφητικές επιφάνειες
- Αστάρι για τα εποξειδικά και πολυουρεθαιικά δάπεδα της Sika
- Συγκολλητικό μέσο κονιαμάτων εξομάλυνσης και διάστρωσης
- Για εσωτερική και εξωτερική χρήση

ΧΑΡΑΚΤΗΡΙΣΤΙΚΑ

- Χαμηλού ιξώδους
- Καλή δυνατότητα διείσδυσης
- Υψηλή δύναμη πρόσφυσης
- Εύκολο στην εφαρμογή
- Μικροί χρόνοι αναμονής
- Πολλαπλών χρήσεων

ΚΑΤΑΝΑΛΩΣΗ

- Ως αστάρι: 0,3-0,5kg/m²
- Ως κονίαμα: 1,4-2,2kg/m² (ανάλογα με το πάχος στρώσης)



ΚΩΔΙΚΟΣ	#	ΠΕΡΙΓΡΑΦΗ	ΣΥΣΚΕΥΑΣΙΑ	ΠΛΤ.	€	Μ.Τ.
843980		Διαφανές	δοχείο 10kg, Συστ. (A+B)	300	23,63	kg
		Διαφανές	δοχείο 25kg, Συστ. (A+B)		21,76	kg
825424			δοχείο 18,5kg, Συστ. A	388,5	21,64	kg
579473			δοχείο 6,5kg, Συστ. B	390	22,11	kg

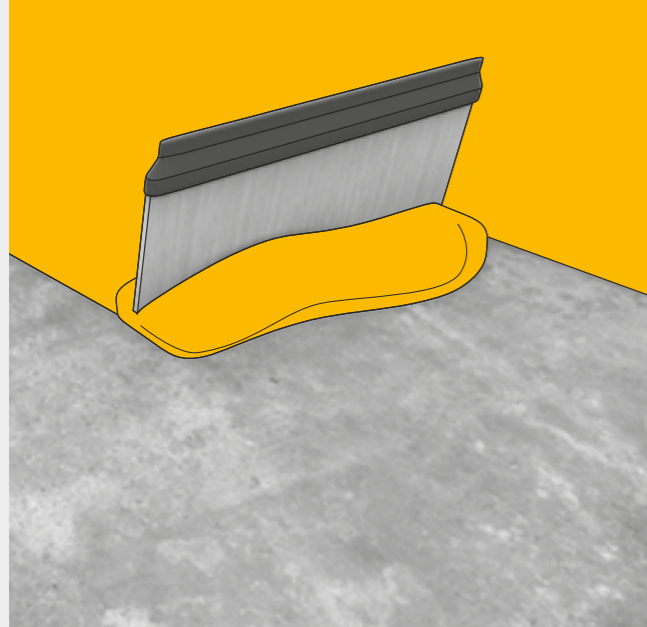

* Υλικά κατόπιν παραγγελίας

* Υλικά κατόπιν παραγγελίας

Sikafloor®-151

2-συστατικών εποξειδικό αστάρι, κονίαμα εξομάλυνσης, ενδιάμεση στρώση και κονίαμα διάστρωσης

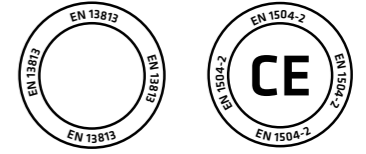

ΕΦΑΡΜΟΓΕΣ

- Αστάρι για υποστρώματα από σκυρόδεμα, τσιμεντοκονιάματα και εποξειδικά κονιάματα
- Για χαμηλής έως μέτριας απορροφητικότητας υποστρώματα
- Αστάρι για τα οικονομικά συστήματα δαπέδων Sikafloor®-263 SL N και Sikafloor®-264 N
- Συγκολλητικό μέσο κονιαμάτων εξομάλυνσης και διάστρωσης

ΧΑΡΑΚΤΗΡΙΣΤΙΚΑ

- Χαμηλού ιξώδους
- Καλή δυνατότητα διείσδυσης
- Εξαιρετική πρόσφυση
- Εύκολο στην εφαρμογή
- Μικροί χρόνοι αναμονής
- Πολλαπλών χρήσεων

ΚΑΤΑΝΑΛΩΣΗ

- Ως αστάρι: 0,35-0,55 kg/m²
- Ως κονίαμα: 1,7-2,2kg/m² (ανάλογα με το πάχος στρώσης)



ΚΩΔΙΚΟΣ	#	ΠΕΡΙΓΡΑΦΗ	ΣΥΣΚΕΥΑΣΙΑ	ΠΛΤ.	€	Μ.Τ.
		Διαφανές	δοχείο 30kg Συστ. (A+B)		13,51	kg
579484			δοχείο 25,5kg, Συστ. A	535,5	11,96	kg
579481			δοχείο 4,5kg, Συστ. B	270	22,26	kg

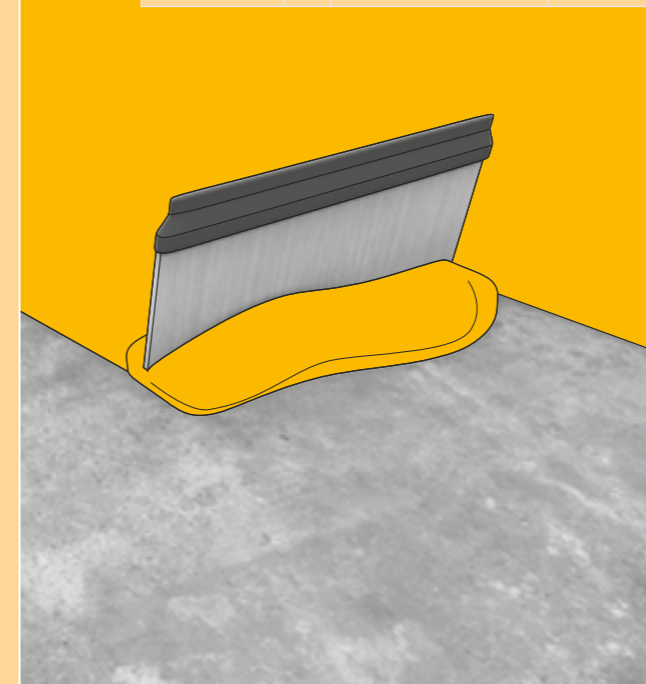

Sikafloor®-54 Booster

Επιταχυντής για αστάρια εποξειδικής βάσης

ΕΦΑΡΜΟΓΕΣ

- Επιταχυντής για συντόμωση των χρόνων ωρίμανσης των προϊόντων Sikafloor®-150/-151/-156/-161/-160/-264Plus ή Sika® Primer MB
- Εφαρμογές διάστρωσης δαπέδων σε νέα κτίρια και σε εργασίες επισκευών και αποκατάστασης

ΧΑΡΑΚΤΗΡΙΣΤΙΚΑ

- Εύκολη προσθήκη και ανάμειξη με τις εποξειδικές ρητίνες Sikafloor®

ΚΑΤΑΝΑΛΩΣΗ

- **Sikafloor®-150 Plus/-156 /-160/ Sika® Primer MB:** Προσθέστε 300 g (2 δοχεία) ανά 10 kg μείγματος ρητίνης
- **Sikafloor®-151/-161/-264 Plus:** Προσθέστε 150 g (1 δοχείο) ανά 10 kg μείγματος ρητίνης



ΚΩΔΙΚΟΣ	#	ΠΕΡΙΓΡΑΦΗ	ΣΥΣΚΕΥΑΣΙΑ	ΚΒΤ.	ΠΛΤ.	ΕΛΑΧ.ΠΑΡ.	€	Μ.Τ.
525843		υγρό	τμχ. 150ml	10 τμχ	2520		22,33	τμχ

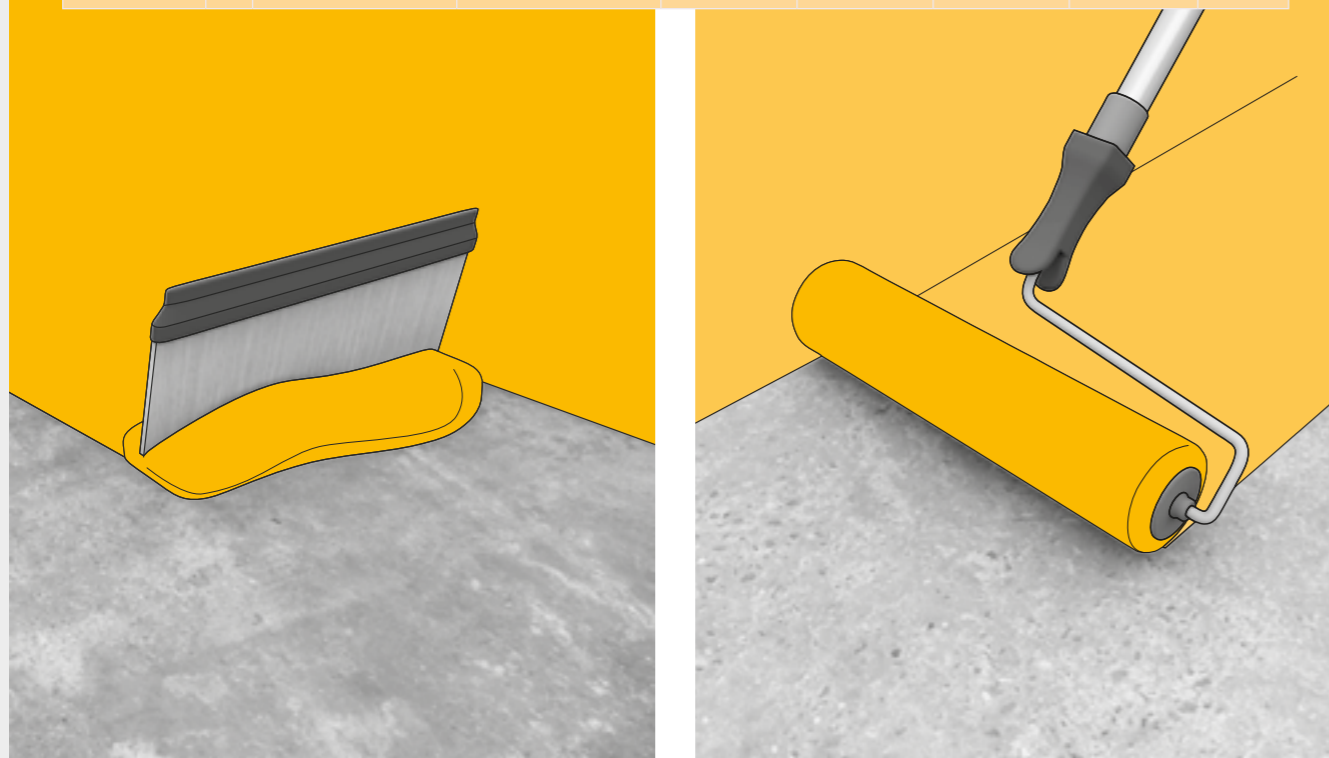

* Υλικά κατόπιν παραγγελίας

* Υλικά κατόπιν παραγγελίας

Sikafloor®-264 Plus

2-συστατικών, έγχρωμη εποξειδική βαφή υψηλής δομής και τελική στρώση σφράγισης

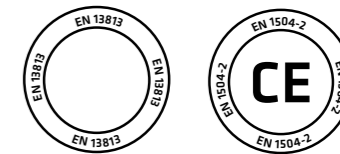

ΕΦΑΡΜΟΓΕΣ

- Σύστημα επίστρωσης δαπέδων υψηλής δομής για υποστρώματα σκυροδέματος και τσιμεντοειδών κονιαμάτων με κανονική έως μεσαία αντοχή σε φθορά, όπως π.χ. σε χώρους αποθήκευσης και συναρμολόγησης, εργαστήρια, συνεργεία επισκευών, γκαράζ και ράμπες φόρτωσης
- Τελική βαφή / στρώση σφράγισης για αντιολισθητικά συστήματα δαπέδων με επίπαση, όπως σε πολυώροφους και υπόγειους χώρους στάθμευσης αυτοκινήτων, χώρους συντήρησης και επισκευών, χώρους συντήρησης και επεξεργασίας υγρών διεργασιών, όπως π.χ. στη βιομηχανία αναψυκτικών και τροφίμων

ΧΑΡΑΚΤΗΡΙΣΤΙΚΑ

- Καλή χημική και μηχανική αντοχή
- Εύκολο στην εφαρμογή
- Αδιαπέραστο από υγρά
- Γυαλιστερή επιφάνεια
- Δυνατότητα δημιουργίας αντιολισθητικής επιφάνειας
- Μόνο για εσωτερική χρήση

ΚΑΤΑΝΑΛΩΣΗ

- Ως βαφή με ρολό: 0,25-0,30 kg/m²
- Ως αυτοεπιπεδούμενο ρητινοκονίαμα: 0,9-1,2 kg/m²/mm



ΚΩΔΙΚΟΣ	#	ΠΕΡΙΓΡΑΦΗ	ΣΥΣΚΕΥΑΣΙΑ	ΠΛΤ.	ΕΛΑΧ.ΠΑΡ.	€	Μ.Τ.
	*	RAL 7032&7035	Σετ 10kg, Συστ. (A+B)			17,15	kg
		παστέλ αποχρώσεις	Σετ 10kg, Συστ. (A+B)			18,23	
		έντονες αποχρώσεις	Σετ 10kg, Συστ. (A+B)			20,57	
		RAL 7032/7035	Δοχείο 8 kg, Συστ. A			15,74	
	*	παστέλ αποχρώσεις	Δοχείο 8 kg, Συστ. A			17,08	kg
		έντονες αποχρώσεις	Δοχείο 8 kg - Συστ. A			20,01	
834280			Δοχείο 2kg - Συστ. B			22,81	kg
		RAL 7032/7035	Σετ 30kg, Συστ. (A+B)			14,30	kg
	*	παστέλ αποχρώσεις	Σετ 30kg, Συστ. (A+B)			16,10	kg
	*	έντονες αποχρώσεις	Σετ 30kg, Συστ. (A+B)			17,75	kg
		RAL 7032/7035	Δοχείο 24, Συστ. A	497,7		12,69	kg
	*	παστέλ αποχρώσεις	Δοχείο 24 kg, Συστ. A	497,7		14,94	kg
	*	έντονες αποχρώσεις	Δοχείο 24 kg - Συστ. A	497,7		17,00	kg
797786			Δοχείο 6 kg - Συστ. B	360		20,74	kg

Σε απόθεμα, Σετ 30kg σε RAL 7032/7035

Sikafloor®-2640

Ταχείας ωρίμανσης, έγχρωμη εποξειδική βαφή δαπέδων και τελική στρώση σφράγισης υψηλής δομής

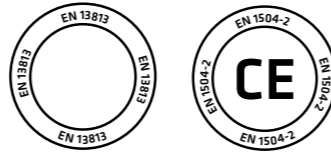
**ΕΦΑΡΜΟΓΕΣ**

- Τελική βαφή / στρώση σφράγισης για αντιολισθητικά συστήματα δαπέδων με επίπαση, όπως σε πολύροφους και υπόγειους χώρους στάθμευσης αυτοκινήτων, χώρους συντήρησης και επισκευών, χώρους συντήρησης και επεξεργασίας υγρών διεργασιών, όπως π.χ. στη βιομηχανία αναψυκτικών και τροφίμων
- Έγχρωμη, ελαφρώς ανάγλυφη βαφή για υποστρώματα σκυροδέματος και τσιμεντοειδών κονιαμάτων με κανονική έως μεσαία αντοχή σε φθορά, όπως π.χ. σε χώρους αποθήκευσης και συναρμολόγησης, εργαστήρια, συνεργεία επισκευών, γκαράζ και ράμπες φόρτωσης

**ΧΑΡΑΚΤΗΡΙΣΤΙΚΑ**

- Ταχείας ωρίμανσης
- Αδύναμης οσμής
- Χαμηλών εκπομπών
- Περιορισμένου κιτρινισμού
- Βελτιωμένη συμπεριφορά σε εμφάνιση κηλίδων κατά τη φάση ωρίμανσης (blushing)
- Χωρίς ενώσεις, υψηλού βαθμού υγιεινής
- Καλή μηχανική αντοχή
- Εύκολη εφαρμογή με ρολό και σπάτουλα με λάστιχο
- Γυαλιστερό φινίρισμα

- Δυνατότητα διαμόρφωσης αντιολισθητικής επιφάνειας, ανάλογα με τις απαιτήσεις της εκάστοτε χρήσης
- Χαμηλών απαιτήσεων συντήρησης

ΚΑΤΑΝΑΛΩΣΗ

~0,3–0,5 kg/m²

ΚΩΔΙΚΟΣ	#	ΠΕΡΙΓΡΑΦΗ	ΣΥΣΚΕΥΑΣΙΑ	ΠΛΤ.	ΕΛΑΧ.ΠΑΡ.	€	Μ.Τ.
	*	RAL 7032/7035	δοχείο 30kg Συστ. (A+B)			18,33	kg
	*	παστέλ αποχρώσεις	δοχείο 30kg Συστ. (A+B)			19,36	kg
	*	έντονες αποχρώσεις	δοχείο 30kg Συστ. (A+B)			22,37	kg
	*	RAL 7032/7035	δοχείο 26,7kg, Συστ. Α	560,7		15,58	kg
	*	παστέλ αποχρώσεις	δοχείο 26,7kg, Συστ. Α	560,7		16,74	kg
	*	έντονες αποχρώσεις	δοχείο 26,7kg, Συστ. Α	560,7		18,53	kg
661591			δοχείο 3,3kg, Συστ. Β	198		40,60	kg

■ 7035 σε απόθεμα

Sikafloor®-2510 W

Εποξειδική επίστρωση υδατικής βάσης, χαμηλών εκπομπών Π.Ο.Ε.

**ΕΦΑΡΜΟΓΕΣ**

Το προϊόν χρησιμοποιείται ως:

- Αστάρι ή στρώση εξομάλυνσης
- Λεία ή ελαφρώς ανάγλυφη βαφή
- Αυτοεπιπεδούμενη βασική στρώση
- Στρώση σφράγισης

ΧΑΡΑΚΤΗΡΙΣΤΙΚΑ

- Χαμηλές εκπομπές Π.Ο.Ε. (VOC)
- Καλή αντοχή σε απότριψη
- Καλή χημική αντοχή
- Καλή μηχανική αντοχή
- Χαμηλή οσμή
- Εύκολο στην εφαρμογή
- Εύκολο στη συντήρηση

ΚΑΤΑΝΑΛΩΣΗ

~0,15-0,2 kg/m² εφαρμοσμένο ως επίστρωση με ρολό



ΚΩΔΙΚΟΣ	#	ΠΕΡΙΓΡΑΦΗ	ΣΥΣΚΕΥΑΣΙΑ	ΠΛΤ.	€	Μ.Τ.
	*	RAL 7032/7035	Δοχείο 5kg, Συστ. (A+B)	225	21,44	kg
	*	παστέλ αποχρώσεις	Δοχείο 5kg, Συστ. (A+B)	225	23,84	kg
	*	έντονες αποχρώσεις	Δοχείο 5kg, Συστ. (A+B)	225	28,63	kg
	*	RAL 7032/7035	Σετ 20kg, Συστ. (A+B)		16,20	kg
	*	παστέλ αποχρώσεις	Σετ 20kg, Συστ. (A+B)		18,03	kg
	*	έντονες αποχρώσεις	Σετ 20kg, Συστ. (A+B)		21,07	kg
	*	RAL 7032/7035	Δοχείο 13,6kg, Συστ. Α	285,6	16,38	kg
	*	παστέλ αποχρώσεις	Δοχείο 13,6kg, Συστ. Α	285,6	19,07	kg
	*	έντονες αποχρώσεις	Δοχείο 13,6kg, Συστ. Α	285,6	23,54	kg
831639			Δοχείο 6,4kg, Συστ. Β	288	15,83	kg



* Γλυκά κατοπίν παραγγελίας

* Γλυκά κατοπίν παραγγελίας

Sikafloor®-330

2-Συστατικών, ελαστική, αυτοεπιπεδούμενη πολυουρεθανική επίστρωση χαμηλών εκπομπών VOC, μέρος των συστημάτων Sika Comfortfloor®



ΕΦΑΡΜΟΓΕΣ

- Λεία ελαστική στρώση για επιφάνειες σκυροδέματος για τα συστήματα Sika ComfortFloor®
- Ιδιαίτερως κατάλληλο για νοσοκομεία, σχολεία, καταστήματα, εμπορικά κέντρα, γραφεία, μουσεία, εκθεσιακούς χώρους
- Για εσωτερική χρήση μόνο

ΧΑΡΑΚΤΗΡΙΣΤΙΚΑ

- Πολύ χαμηλές εκπομπές VOC
- Χωρίς διαλύτες
- Μόνιμα ελαστικό (γεφύρωση ρωγμών)
- Καλή μηχανική αντοχή
- Μειώνει το θόρυβο λόγω βατότητας
- Εύκολο στην εφαρμογή
- Χαμηλό κόστος συντήρησης

ΚΑΤΑΝΑΛΩΣΗ

~ 1,4kg/m²/mm



ΚΩΔΙΚΟΣ	#	ΠΕΡΙΓΡΑΦΗ	ΣΥΣΚΕΥΑΣΙΑ	ΠΛΤ.	€	Μ.Τ.
	*	στάνταρ αποχρώσεις	Σετ 20kg, Συστ. (A+B)		15,00	kg
	*	παστελ αποχρώσεις	Σετ 20kg, Συστ. (A+B)		16,24	kg
	*	έντονες αποχρώσεις	Σετ 20kg, Συστ. (A+B)		17,93	kg
	*	στάνταρ αποχρώσεις	δοχείο, συστ. Α (15,8kg)	331.8	14,01	kg
	*	παστέλ αποχρώσεις	δοχείο, συστ. Α (15,8kg)	331.8	15,58	kg
	*	έντονες αποχρώσεις	δοχείο, συστ. Α (15,8kg)	331.8	17,72	kg
166300			δοχείο, συστ. Β (4,2kg)	504	18,70	kg

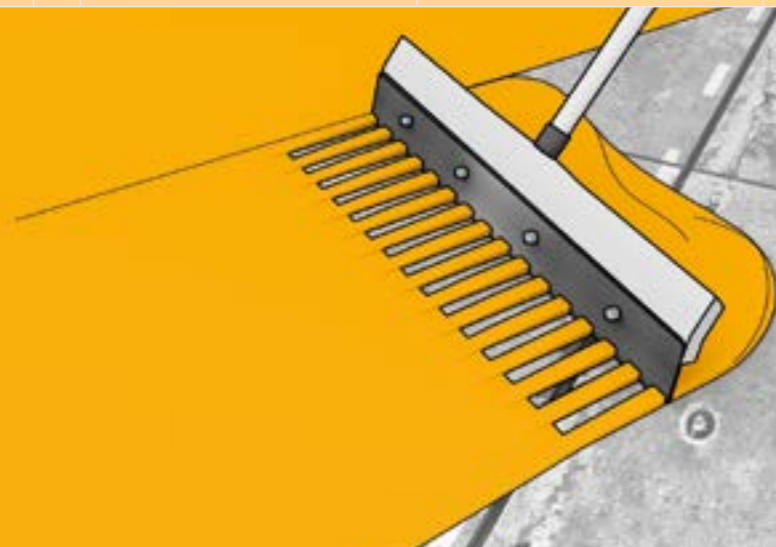

* Γλικά κατόπιν παραγγελίας

* Γλικά κατόπιν παραγγελίας

Sikafloor®-3000 FX

2-συστατικών, ελαστική, αυτοεπιπεδούμενη, αλειφατική πολυουρεθανική ρητίνη, χαμηλών εκπομπών VOC, μέρος του συστήματος επίστρωσης δαπέδων Sika Comfortfloor® Marble FX

ΕΦΑΡΜΟΓΕΣ

- Ως ελαστική, λεία στρώση καταπόνησης του συστήματος Sika Comfortfloor® Marble FX
- Για ιδιαίτερα διακοσμητικά φινιρίσματα επιφανειών δαπέδων, με απαιτήσεις πολύχρωμου και περίτεχνου σχεδιασμού
- Ιδιαίτερως κατάλληλη για νοσοκομεία, σχολεία, χώρους πωλήσεων, εκθεσιακούς χώρους, εισόδους, λόμπι, γραφεία, μουσεία και κατοικίες.
- Για εσωτερική χρήση μόνο

ΧΑΡΑΚΤΗΡΙΣΤΙΚΑ

- Ιδιαίτερα χαμηλών εκπομπών ΠΟΕ (VOC)
- Άνετη αίσθηση βατότητας και κυκλοφορίας
- Ζεστό πάτημα
- Μόνιμα ελαστικό
- Καλή μηχανική αντοχή
- Ιδιαίτερα υψηλής αντοχής σε κιτρινισμό
- Εφικτοί διάφοροι διακοσμητικοί σχεδιασμοί χάρις στο ειδικό μείγμα χρωστικών
- Εύκολη στην εφαρμογή
- Περιορισμένες απαιτήσεις συντήρησης



ΚΑΤΑΝΑΛΩΣΗ

~ 1,4 kg/m²/mm

ΚΩΔΙΚΟΣ	#	ΣΥΣΚΕΥΑΣΙΑ	ΠΛΤ.	ΕΛΑΧ.ΠΑΡ.	€	Μ.Τ.
	*	Σετ 20kg, Συστ. (A+B)			22,74	kg
	*	Δοχείο 15kg, Συστ. Α	540		16,89	kg
439257	*	Δοχείο 5kg, Συστ. Β	300		40,28	kg

Για διαθέσιμες αποχρώσεις επικοινωνήστε με τη Sika Hellas



Sikafloor®-304 W

Ματ, διάφανη πολυουρεθανική βαφή σφράγισης 2-συστατικών, μέρος των συστημάτων Sika Comfortfloor®

**ΕΦΑΡΜΟΓΕΣ**

Ματ, διάφανη βαφή σφράγισης για ρητινούχα συστήματα και διακοσμητικές επιστρώσεις μικροτσιμέντων SikaDecor®.

ΧΑΡΑΚΤΗΡΙΣΤΙΚΑ

- Υδατικής βάσης
- Πολύ αδύναμη οσμή
- Καλή αντοχή σε υπεριώδη ακτινοβολία και κιτρινισμό
- Εύκολος καθαρισμός

ΚΑΤΑΝΑΛΩΣΗ

~0,13kg/m²/στρώση



ΚΩΔΙΚΟΣ	#	ΣΥΣΚΕΥΑΣΙΑ	ΠΛΤ.	ΕΛΑΧ.ΠΑΡ.	€	Μ.Τ.
		δοχείο 7,5kg, συστ. (A+B)			31,68	kg
175534		δοχείο 6kg, συστ. Α	288		26,81	kg
711407		δοχείο 1,5kg, συστ. Β	297		51,15	kg

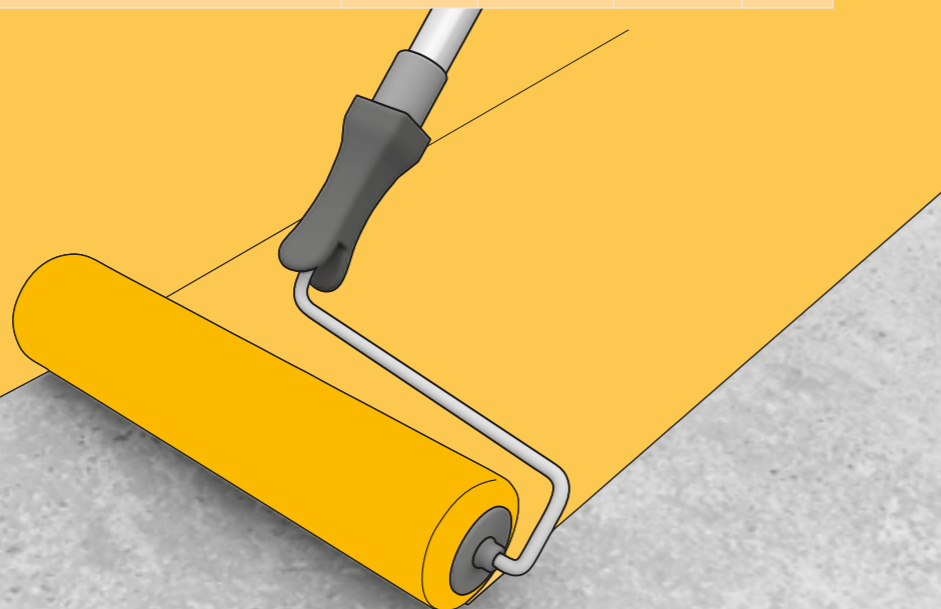

* Υλικά κατόπιν παραγγελίας

Sikafloor®-305 W

2-συστατικών, έγχρωμη, ματ, πολυουρεθανική βαφή σφράγισης, μέρος των συστημάτων Sika Comfortfloor®

**ΕΦΑΡΜΟΓΕΣ**

- Ματ έγχρωμη βαφή σφράγισης για τα συστήματα Sika ComfortFloor®, για τα λεία πολυουρεθανικά συστήματα SikaFloor® και τα εποξειδικά συστήματα Sikafloor® MultiDur.

ΧΑΡΑΚΤΗΡΙΣΤΙΚΑ

- Υδατικής βάσης
- Πολύ αδύναμη οσμή
- Καλή αντοχή σε υπεριώδη ακτινοβολία και κιτρινισμό
- Εύκολος καθαρισμός

ΚΑΤΑΝΑΛΩΣΗ

~0,13-0,15 kg/m²/στρώση



ΚΩΔΙΚΟΣ	#	ΠΕΡΙΓΡΑΦΗ	ΣΥΣΚΕΥΑΣΙΑ	ΠΛΤ.	€	Μ.Τ.
	*	σάνταρ & παστέλ αποχρώσεις	Σετ 10kg, Συστ. (A+B)		39,78	kg
	*	έντονες αποχρώσεις	Σετ 10kg, Συστ. (A+B)		50,70	kg
	*	σάνταρ & παστέλ αποχρώσεις	δοχείο, συστ.Α (8,5kg)	255	37,79	kg
	*	έντονες αποχρώσεις	δοχείο, συστ.Α (8,5kg)	255	50,62	kg
711407			δοχείο, συστ.Β (1,5kg)	297	51,15	kg



* Υλικά κατόπιν παραγγελίας

Sikafloor®-3240

2-συστατικών, σκληρό-ελαστικό, αυτοεπιπεδούμενο σύστημα δαπέδου, με χαμηλό περιεχόμενο σε πτητικά

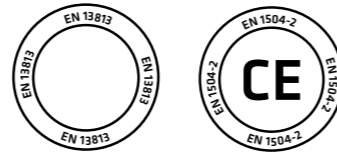
**ΕΦΑΡΜΟΓΕΣ**

- Λεία στρώση καταπόνησης, με ιδιότητες γεφύρωσης ρωγμών, για βιομηχανικά δάπεδα σε χώρους παραγωγής, αποθήκευσης, συνεργεία, κ.τ.λ.
- Στρώση καταπόνησης με επίπαση, με ιδιότητες γεφύρωσης ρωγμών, για χώρους υγρών διεργασιών (βιομηχανίες τροφίμων και ποτών, κ.τ.λ.), καταστρώματα στάθμευσης αυτοκινήτων, ράμπες φόρτωσης, κ.τ.λ.
- Εφαρμόσιμο σε υποστρώματα ασφάλτου, σε εσωτερικούς χώρους, σε εμπορικά κέντρα, εκθεσιακούς χώρους και χώρους αποθήκευσης

ΧΑΡΑΚΤΗΡΙΣΤΙΚΑ

- Εύκαμπτο και σκληρό-ελαστικό
- Με δυνατότητα γεφύρωσης ρωγμών
- Εφαρμόσιμο σε υποστρώματα ασφάλτου (ασφαλτική μαστίχη)
- Καλή χημική και μηχανική αντοχή
- Χωρίς διαλύτες, χαμηλών εκπομπών πτητικών οργανικών ενώσεων
- Δυνατότητα δημιουργίας αντιολισθητικής επιφάνειας
- Εύκολο στην εφαρμογή και στη διατήρηση καθαρής επιφάνειας
- Οικονομικό



- Δεν είναι ευαίσθητο σε ατμοσφαιρική υγρασία κατά τη διάρκεια της εφαρμογής

ΚΑΤΑΝΑΛΩΣΗ

Παρακαλούμε ανατρέξτε στα πλέον πρόσφατα Φύλλα Ιδιοτήτων Συστήματος.

ΚΩΔΙΚΟΣ	#	ΠΕΡΙΓΡΑΦΗ	ΣΥΣΚΕΥΑΣΙΑ	ΠΛΤ.	€	Μ.Τ.
	*	RAL 7032/7035	Σετ 25kg, Συστ. (A+B)		14,96	kg
	*	παστέλ αποχρώσεις	Σετ 25kg, Συστ. (A+B)		15,93	kg
	*	έντονες αποχρώσεις	Σετ 25kg, Συστ. (A+B)		17,31	kg
	*	RAL7032/7035	δοχείο, συστ. A (20,25kg)	425,25	13,75	kg
	*	παστέλ αποχρώσεις	δοχείο, συστ. A (20,25kg)	425,25	14,95	kg
	*	έντονες αποχρώσεις	δοχείο, συστ. A (20,25kg)	425,25	16,65	kg
496898			δοχείο, συστ. B (4,75kg)	570	20,12	kg

Σε απόθεμα, Σετ 25kg σε RAL 7035

Sikafloor®-359 N

Έγχρωμη, σκληρή-ελαστική, πολυεθανική βαφή σφράγισης 2-συστατικών

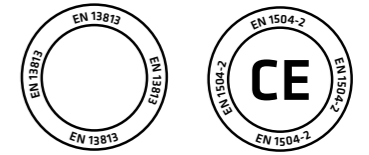
**ΕΦΑΡΜΟΓΕΣ**

- Βαφή σφράγισης ανθεκτική σε απότριψη, με καλές μηχανικές αντοχές και ικανότητα γεφύρωσης ρωγμών, για συστήματα βιομηχανικών δαπέδων με επίπαση.
- Ιδιαίτερα κατάλληλη για καταστρώματα χώρων στάθμευσης αυτοκινήτων, ράμπες, αποθήκες, κ.τ.λ.

ΧΑΡΑΚΤΗΡΙΣΤΙΚΑ

- Δεν κιτρινίζει
- Σκληρή-ελαστική
- Καλή μηχανική και χημική αντοχή
- Καλή καλυπτικότητα
- Εύκολη στην εφαρμογή
- Ματ φινίρισμα
- Υδατοστεγανή
- Δυνατότητα αντιολισθητικής επιφάνειας

ΚΑΤΑΝΑΛΩΣΗ

~0,7-0,9 kg/m²/στρώση



ΚΩΔΙΚΟΣ	#	ΠΕΡΙΓΡΑΦΗ	ΣΥΣΚΕΥΑΣΙΑ	ΚΒΤ.	ΠΛΤ.	ΕΛΑΧ.ΠΑΡ.	€	Μ.Τ.
		RAL 7032/7035	δοχείο 32,5kg Συστ. (A+B)				19,63	kg
	*	παστέλ αποχρώσεις	δοχείο 32,5kg Συστ. (A+B)		532,35		21,49	kg
	*	έντονες αποχρώσεις	δοχείο 32,5kg Συστ. (A+B)		532,35		24,34	kg
		RAL 7032/7035	δοχείο 25,35kg, Συστ. A		532,35		13,68	kg
	*	παστέλ αποχρώσεις	δοχείο 25,35kg, Συστ. A		532,35		16,06	kg
	*	έντονες αποχρώσεις	δοχείο 25,35kg, Συστ. A		532,35		19,72	kg
172332			δοχείο 7,15kg, Συστ. B		429		40,74	kg

* Γλυκά κατόπιν παραγγελίας

* Γλυκά κατόπιν παραγγελίας



Sikafloor®-400 N Elastic/Elastic+

1-συστατικού, πολυουρεθανική επίστρωση υψηλής ελαστικότητας

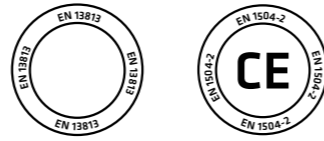

ΕΦΑΡΜΟΓΕΣ

- Ως λεία ή αντιολισθητική, ανθεκτική σε υπεριώδη ακτινοβολία, στεγανή επίστρωση με δυνατότητα γεφύρωσης ρωγμών σε τσιμεντοειδούς βάσης κονιάματα δαπέδων και σε σκυρόδεμα
- Για εφαρμογές ελαφριάς έως μεσαίας μηχανικής καταπόνησης
- Σε μπαλκόνια, βεράντες, πεζογέφυρες, κλιμακοστάσια, κ.τ.λ.

ΧΑΡΑΚΤΗΡΙΣΤΙΚΑ

- Υψηλής ελαστικότητας
- Δυνατότητα γεφύρωσης ρωγμών
- Στεγανή
- Ανθεκτική στην υπεριώδη ακτινοβολία, δεν κιτρινίζει
- Ανθεκτική σε καιρικές επιδράσεις
- Αντοχή σε απότριψη για κανονική χρήση
- Δυνατότητα δημιουργίας αντιολισθητικής επιφάνειας

ΚΑΤΑΝΑΛΩΣΗ

0,4-1,5 kg/m²/mm ανάλογα με την εφαρμογή



ΚΩΔΙΚΟΣ	#	ΠΕΡΙΓΡΑΦΗ	ΣΥΣΚΕΥΑΣΙΑ	ΚΒΤ.	ΠΛΤ.	€	Μ.Τ.
50330	*	RAL 7032 , Sikafloor® 400 N Elastic+	δοχείο 6kg		504	18,58	kg
50335		RAL 7032 , Sikafloor® 400 N Elastic	δοχείο 18kg		540	16,91	kg

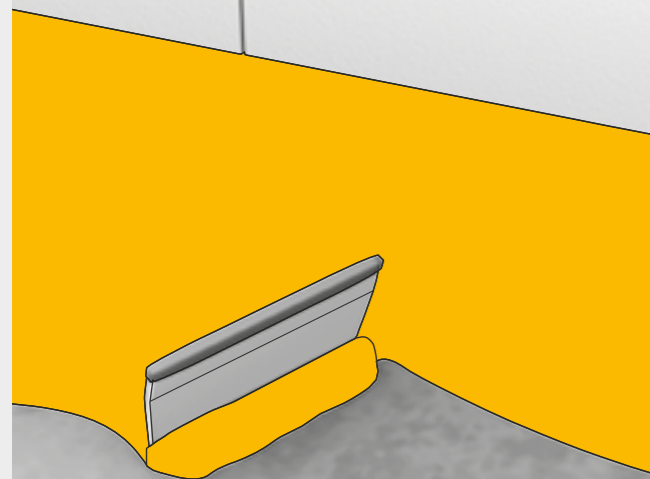

* Υλικά κατόπιν παραγγελίας

* Υλικά κατόπιν παραγγελίας

Sikafloor®-410

1-συστατικού, ελαστική, πολυουρεθανική, ματ διάφανη βαφή σφράγισης

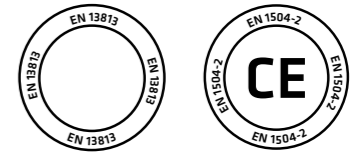

ΕΦΑΡΜΟΓΕΣ

- Διάφανη βαφή σφράγισης για τα Sikafloor®-400 N Elastic και Sikafloor®-400 N Elastic+
- Μόνο για εξωτερικές εφαρμογές

ΧΑΡΑΚΤΗΡΙΣΤΙΚΑ

- Τελική βαφή σφράγισης με καλή ελαστικότητα
- Καλή αντοχή σε υπεριώδη ακτινοβολία και κιτρινισμό
- Ανθεκτική σε απότριψη για κανονική χρήση
- Δυνατότητα διαμόρφωσης αντιολισθητικής επιφάνειας
- Εύκολη στην εφαρμογή

ΚΑΤΑΝΑΛΩΣΗ

~ 0,15-0,5 lt/m²/στρώση



ΚΩΔΙΚΟΣ	#	ΠΕΡΙΓΡΑΦΗ	ΣΥΣΚΕΥΑΣΙΑ	ΚΒΤ.	ΠΛΤ.	ΕΛΑΧ.ΠΑΡ.	€	Μ.Τ.
60396			δοχείο 3lt		336		36,18	lt
66040			δοχείο 10lt		300		25,82	lt

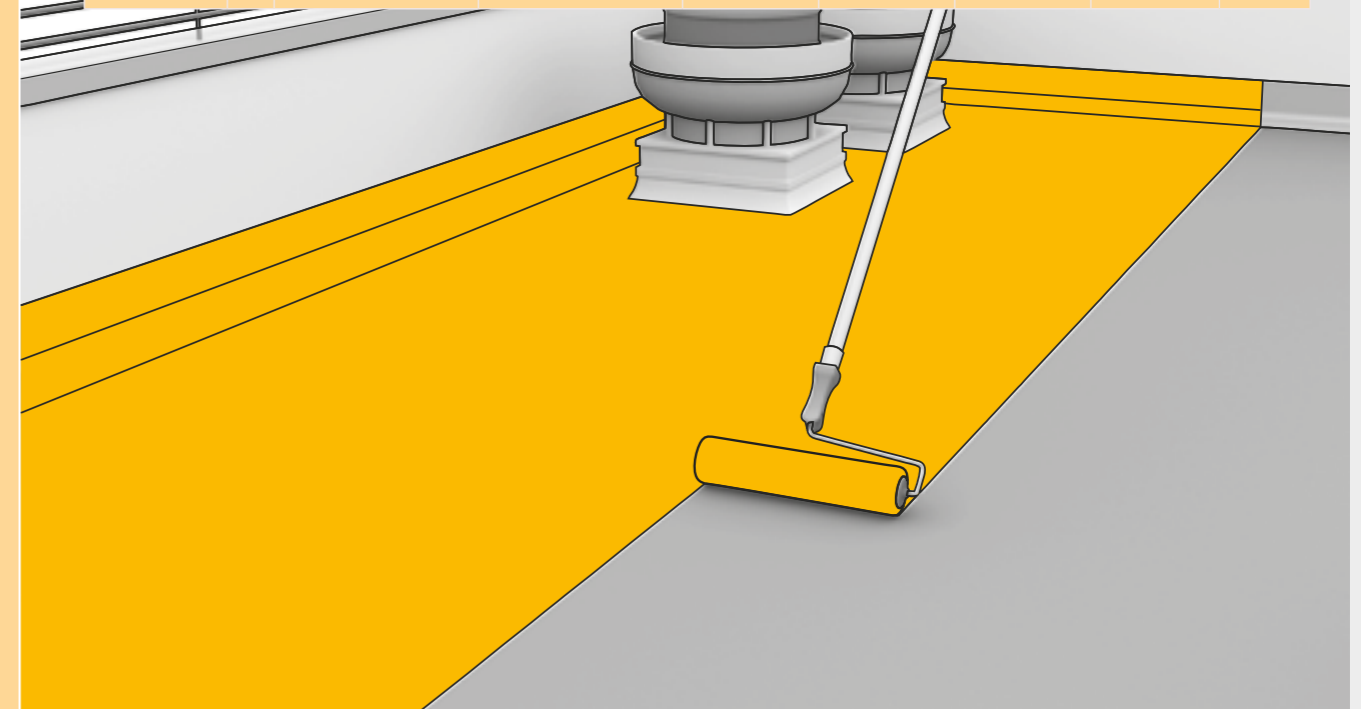

Sikafloor®-406 T GR

1-συστατικού ελαστικό πολυουρεθανικό συνδετικό υλικό για δάπεδα με χαλαζιακά αδρανή (stone carpet)

ΕΦΑΡΜΟΓΕΣ

- Μπορεί να χρησιμοποιηθεί ως βασική στρώση (ως συνδετικό υλικό σε χαλαζιακά δάπεδα/stone carpet).
- Μπορεί να χρησιμοποιηθεί σε υπόστρωμα σκυροδέματος ή άλλων, τιμμεντοειδών κονιαμάτων
- Για κάθετες επιφάνειες, χρησιμοποιείστε το Sikafloor®-406 T Vertical GR
- Για εξωτερική χρήση

ΧΑΡΑΚΤΗΡΙΣΤΙΚΑ

- Τεχνολογία ενός συστατικού για εύκολη εφαρμογή
- Ανθεκτικό στις καιρικές συνθήκες & στη UV ακτινοβολία
- Δεν κιτρινίζει
- Καλή μηχανική αντοχή
- Τεχνολογία που ενεργοποιείται με την υγρασία
- Διαπερατό από υδρατμούς



ΚΩΔΙΚΟΣ	#	ΠΕΡΙΓΡΑΦΗ	ΣΥΣΚΕΥΑΣΙΑ	ΠΛΤ.	€	Μ.Τ.
805768	*	για οριζόντιες επιφάνειες	δοχείο 5kg		29,45	kg
867006	*	για οριζόντιες επιφάνειες	δοχείο 20kg		28,12	kg
806598	*	για κατακόρυφες επιφάνειες	δοχείο 5kg		33,73	kg

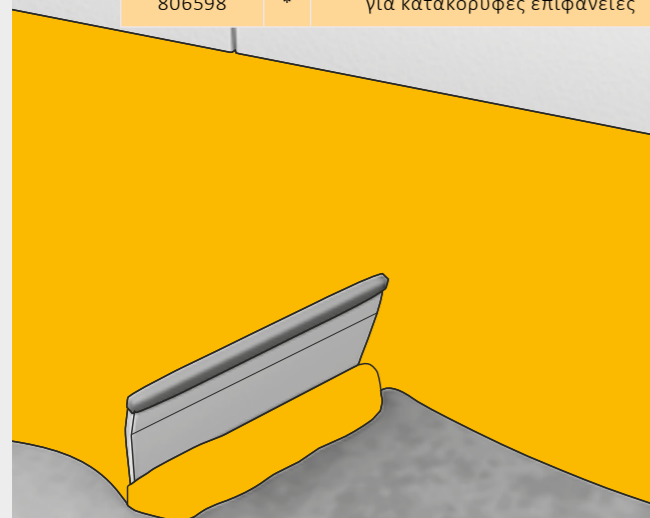

* Υλικά κατόπιν παραγγελίας

* Υλικά κατόπιν παραγγελίας

Sikafloor®-2100

Υδατικής βάσης, υβριδική βαφή δαπέδων ακρυλικών-εποξειδικών ρητινών

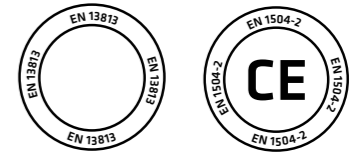

ΕΦΑΡΜΟΓΕΣ

- Για χώρους αθλητικών δραστηριοτήτων πολλαπλών χρήσεων
- Επίστρωση για ποδηλατοδρόμους και πεζοδρόμους σε πάρκα και χώρους αναψυχής
- Επίστρωση για χώρους κυκλοφορίας πεζών, πεζοδρόμια, κ.α.

ΧΑΡΑΚΤΗΡΙΣΤΙΚΑ

- Εύκολη εφαρμογή
- Τελική εμφάνιση υψηλής αισθητικής
- Ανθεκτική σε ελαφριά κυκλοφορία τροχοφόρων
- Καλή ευκαμψία
- Διαθέσιμη σε διάφορες αποχρώσεις
- Ανθεκτική σε περιστασιακές διαρροές υδρογονανθράκων
- Κατάλληλη για ασφαλτικά υποστρώματα
- Μπορεί να πληρωθεί με χαλαζιακή άμμο με στόχο την εφαρμογή σε κυμαινόμενα πάχη και για λόγους οικονομίας εφαρμογής

ΚΑΤΑΝΑΛΩΣΗ

0,3–0,8 kg/m² ανάλογα με την εφαρμοζόμενη στρώση



ΚΩΔΙΚΟΣ	#	ΠΕΡΙΓΡΑΦΗ	ΣΥΣΚΕΥΑΣΙΑ	ΚΒΤ.	ΠΛΤ.	ΕΛΑΧ.ΠΑΡ.	€	Μ.Τ.
512347	*	λευκό	δοχείο 10kg		220		14,77	kg
512355	*	μπεζ	δοχείο 10kg		220		15,48	kg

Για επιπλέον χρωματισμούς παρακαλούμε επικοινωνήστε με τη Sika Hellas.



Sikafloor®-2040

Υδατικής βάσης, ακρυλική βαφή δαπέδων

ΕΦΑΡΜΟΓΕΣ

- Ανθεκτική επίστρωση για δάπεδα αθλητικών δραστηριοτήτων
- Ανθεκτική επίστρωση για ποδηλατοδρόμους
- Κατάλληλη για χώρους στάθμευσης οικιακής χρήσης
- Αστάρι για το Sikafloor®-2100

ΧΑΡΑΚΤΗΡΙΣΤΙΚΑ

- Εύκολη στην εφαρμογή
- Καλή αντοχή σε απότριψη
- Διαθέσιμη σε διάφορες αποχρώσεις
- Κατάλληλη για ασφαλτικά υποστρώματα

ΚΑΤΑΝΑΛΩΣΗ

- Ως αστάρι: ~0,8-1,0 kg/m²
- Ως τελική βαφή: ~2 kg/m²



ΚΩΔΙΚΟΣ	#	ΠΕΡΙΓΡΑΦΗ	ΣΥΣΚΕΥΑΣΙΑ	ΠΛΤ.	ΕΛΑΧ.ΠΑΡ.	€	Μ.Τ.
436394	*	πράσινο	δοχείο 20kg	660	660	4,80	kg
436396	*	γκρι	δοχείο 20kg	660	660	4,10	kg
436397	*	μπλε	δοχείο 20kg	660	660	4,62	kg

Sikafloor®-154

Υδατικής βάσης, εποξειδικό αστάρι δαπέδων

ΕΦΑΡΜΟΓΕΣ

- Αστάρι για το Sikafloor®-2100

ΧΑΡΑΚΤΗΡΙΣΤΙΚΑ

- Εξαιρετική πρόσφυση σε τσιμεντοειδή υποστρώματα
- Εύκολη και γρήγορη εφαρμογή
- Σύντομοι χρόνοι αναμονής
- Αδύναμης οσμής
- Μπορεί να αραιωθεί για χρήση σε υποστρώματα διαφορετικής απορροφητικότητας
- Βελτιώνει τη μακροπρόθεσμα καλή πρόσφυση επόμενων στρώσεων

ΚΑΤΑΝΑΛΩΣΗ

- Ως αστάρι: ~0,8-1,0 kg/m²



ΚΩΔΙΚΟΣ	#	ΠΕΡΙΓΡΑΦΗ	ΣΥΣΚΕΥΑΣΙΑ	ΠΛΤ.	ΕΛΑΧ.ΠΑΡ.	€	Μ.Τ.
		γκρι	δοχείο 25kg Συστ. (Α+Β)			6,64	kg
436435	*		δοχείο, συστ.Α (20kg)	440		5,49	kg
436434	*		δοχείο, συστ. Β (5kg)	480		11,23	kg



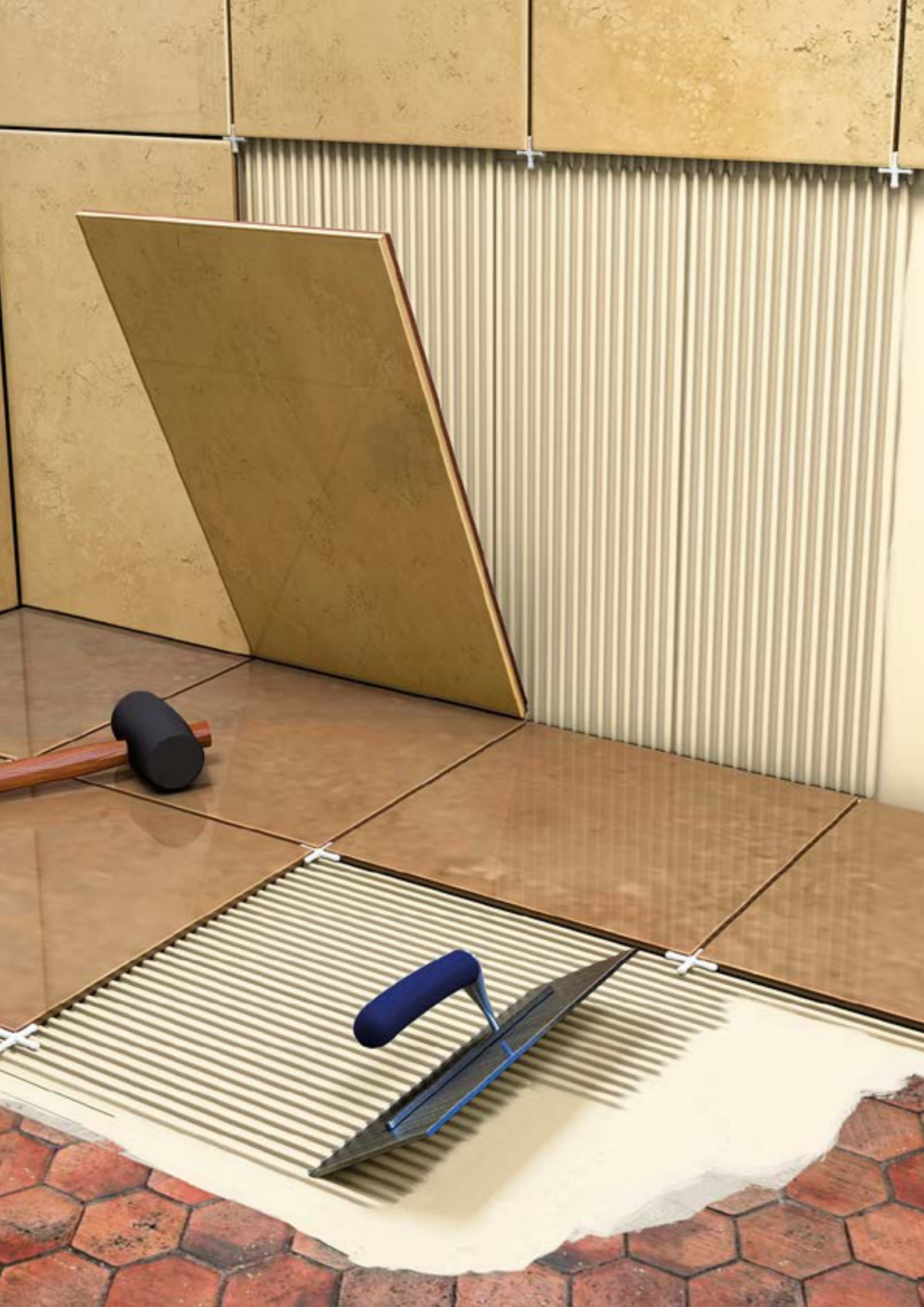

ΕΠΙΣΤΡΩΣΗ ΠΛΑΚΙΔΙΩΝ

Η Sika διαθέτει μία μεγάλη γκάμα τσιμεντοειδών συγκολλητικών για κεραμικά πλακίδια όλων των τύπων και διαστάσεων, για συνήθεις και εξειδικευμένες εφαρμογές, καθώς και για εφαρμογές ενδοδαπέδιας θέρμανσης. Διαθέτει επίσης υψηλής απόδοσης αρμόστοκους για σφραγίσεις αρμών ακόμη και εξειδικευμένων απαιτήσεων.

■ SikaCeram®-101 Thixo	268
■ SikaCeram®-209 Easy	269
■ SikaCeram®-241 Flex	270
■ SikaCeram®-240 Rapid	271
■ SikaCeram®-243 UltraFlex	272
■ SikaCeram®-249 Easy	273
■ SikaCeram® CleanGrout	274
■ SikaCeram® EpoxyGrout	275
■ SikaCeram® StarGrout	276
■ Sika® Primer-11 W+	277
■ SikaCeram® LatexGrout	278

SikaCeram®-101 Thixo

Κόλλα πλακιδίων τσιμεντοειδούς βάσης, κατηγορίας C1T

**ΕΦΑΡΜΟΓΕΣ**

Η SikaCeram®-101 Thixo είναι κατάλληλη για συγκόλληση των ακόλουθων τύπων πλακιδίων:

- Κεραμικά πλακάκια τύπου monocoturra, bicoturra
- Cotto και κεραμικές ψηφίδες

Η SikaCeram®-101 Thixo μπορεί να χρησιμοποιηθεί σε διαφορετικά υποστρώματα όπως:

- Σκυρόδεμα και τσιμεντοκονιάματα
- Τουβλοδομές, επιχρίσματα

Μπορεί να χρησιμοποιηθεί σε δάπεδα και τοίχους, σε εσωτερικούς χώρους όπως:

- Κουζίνες
- Μπάνια, WC
- Υπνοδωμάτια
- Αποθήκες, γραφεία

**ΧΑΡΑΚΤΗΡΙΣΤΙΚΑ**

- Υψηλής θixοτροπίας χωρίς κατακόρυφη ολίσθηση
- Εξαιρετική πρόσφυση σε αρκετά υποστρώματα
- Ταχύτητα εφαρμογής-ευκολία στη διάστρωση
- Εφαρμόζεται σε πάχος έως 10mm

ΚΑΤΑΝΑΛΩΣΗ

- Μικρά πλακάκια: ~ 2-3 kg/m²
- Συνήθους μεγέθους πλακάκια: (20x20cm – 45x45cm) ~ 3-4 kg/m²

ΚΩΔΙΚΟΣ	#	ΠΕΡΙΓΡΑΦΗ	ΣΥΣΚΕΥΑΣΙΑ	ΠΛΤ.	ΕΛΑΧ.ΠΑΡ.	€	Μ.Τ.
500197		σκόνη, λευκή	σακί 25kg	50	παλέτα	10,17	τμχ

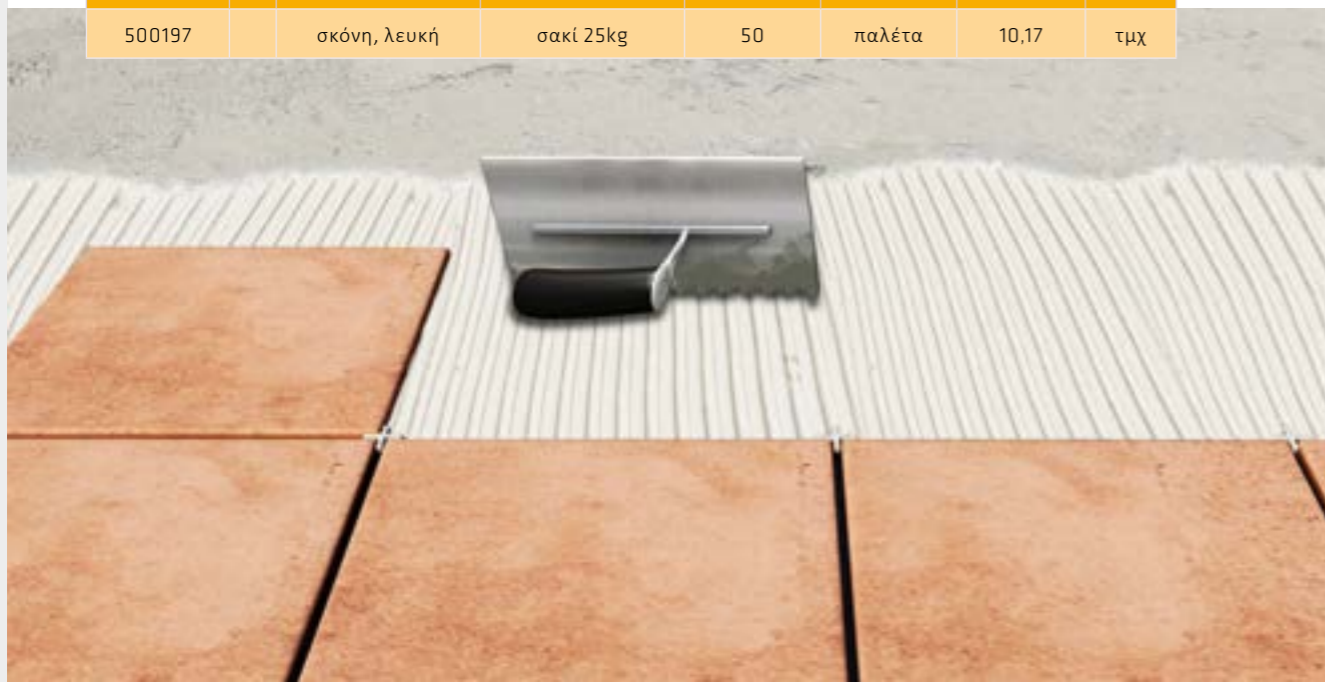

* Γλυκά κατόπιν παραγγελίας

* Γλυκά κατόπιν παραγγελίας

SikaCeram®-209 Easy

Ενισχυμένης απόδοσης κόλλα πλακιδίων τεχνολογίας Easy και κατηγορίας C2TE

**ΕΦΑΡΜΟΓΕΣ**

Κατάλληλη για τη συγκόλληση φυσικών λίθων και όλων των τύπων κεραμικών πλακιδίων

ΧΑΡΑΚΤΗΡΙΣΤΙΚΑ

- Με SikaCeram® Easy Technology - Για ταχύτητα & ευκολία εφαρμογής
- Κρεμώδης σύσταση
- Μηδενική ολίσθηση
- Εκτεταμένος χρόνος επικόλλησης
- Χαμηλό αποτύπωμα άνθρακα
- Από ανακυκλώσιμες πρώτες ύλες
- Κατηγορίας C2TE κατά EN 12004
- Εκτεταμένος χρόνος επικόλλησης ≥ 30'
- Πάχος στρώσης εφαρμογής 10mm
- Ταξινόμηση GEV-Ecode EC1PLUS



ΚΩΔΙΚΟΣ	#	ΠΕΡΙΓΡΑΦΗ	ΣΥΣΚΕΥΑΣΙΑ	ΠΛΤ.	ΕΛΑΧ.ΠΑΡ.	€	Μ.Τ.
698702		λευκή	σακί 23kg	50		15,23	τμχ

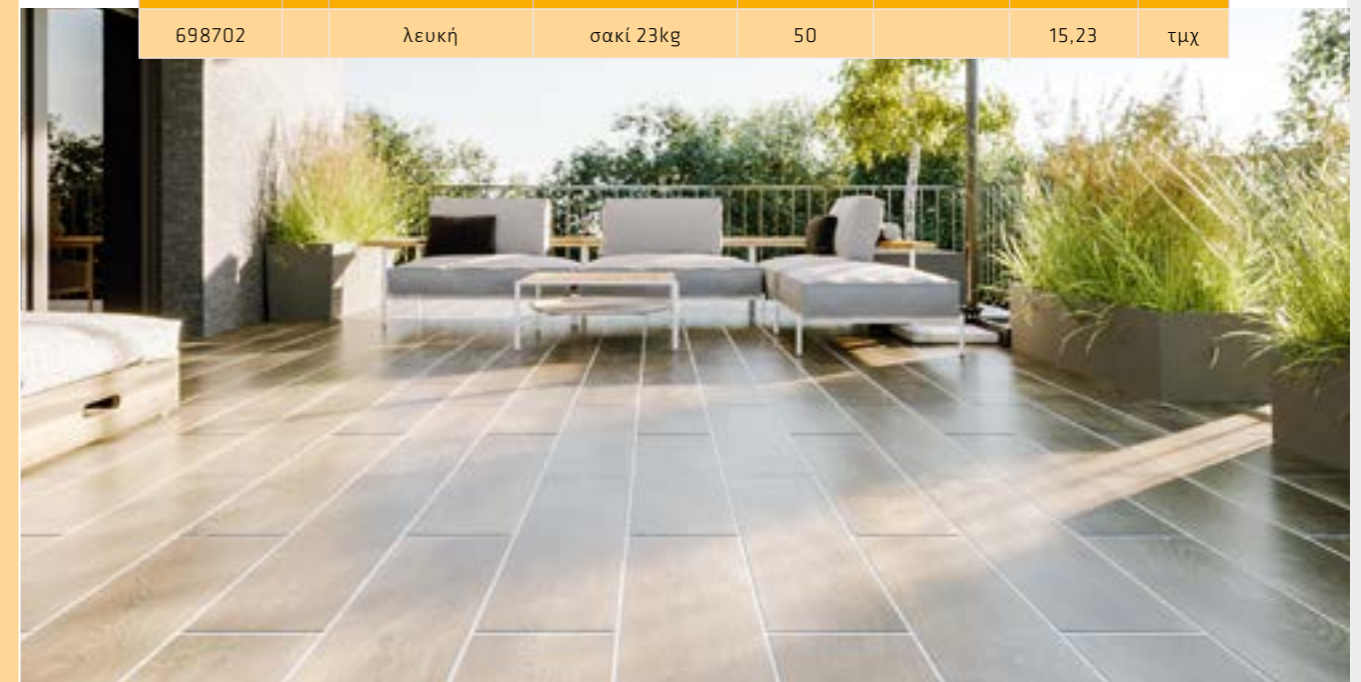

SikaCeram®-241 Flex

Υψηλής απόδοσης, εύκαμπτη κόλλα πλακιδίων τσιμεντοειδούς βάσης, κατηγορίας C2TES1



ΕΦΑΡΜΟΓΕΣ

Η SikaCeram®-241 Flex είναι κατάλληλη για συγκόλληση των ακόλουθων τύπων πλακιδίων:

- Κεραμικά πλακάκια τύπου monocostruga, bicosturga
- Πλακίδια μεγάλων διαστάσεων
- Ψηφίδες
- Πλακάκια clinker, cotto
- Τεχνητά γρανιτοπλακάκια (συμπεριλαμβανομένων πλακίδια τύπου gres porcelanato)
- Μάρμαρο και φυσικές πέτρες (χωρίς ευαισθησία σε νερό)

ΧΑΡΑΚΤΗΡΙΣΤΙΚΑ

- Μέρος του Συστήματος Στεγανής Επικόλλησης Πλακιδίων Sika σε συνδυασμό με εύκαμπτα τσιμεντοειδή στεγανοποιητικά κονιάματα της σειράς Sikalastic®
- Εξαιρετική πρόσφυση ακόμα και σε απαιτητικά υποστρώματα
- Ταχύτητα εφαρμογής - ευκολία στη διάστρωση
- Ανθεκτική σε νερό και καιρικές επιδράσεις
- Εφαρμόζεται σε πάχος έως 15mm

ΚΑΤΑΝΑΛΩΣΗ

- Ψηφίδες και πολύ μικρά πλακάκια: ~ 2-3 kg/m²
- Συνήθους μεγέθους πλακάκια: (20x20cm – 45x45cm) ~ 3-4 kg/m²
- Μεγάλου μεγέθους πλακάκια: ~ 4-5 kg/m²
- Μεγάλα πλακάκια /υπόστρωμα μεγάλης αδρότητας /εφαρμογή κόλλας στην πίσω πλευρά του πλακιδίου: ~ 5-7 kg/m²



ΚΩΔΙΚΟΣ	#	ΠΕΡΙΓΡΑΦΗ	ΣΥΣΚΕΥΑΣΙΑ	ΠΛΤ.	€	Μ.Τ.
514747		σκόνη, λευκή	σακί 25kg	50	20,09	τμχ

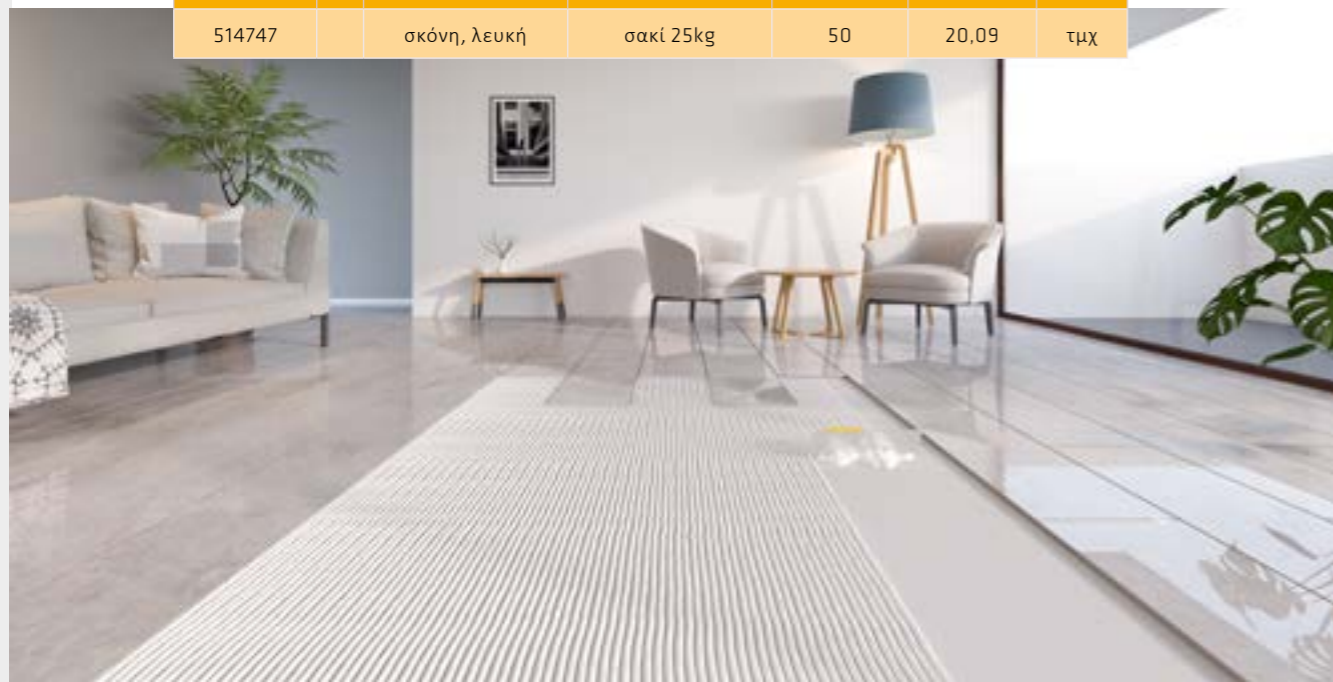

* Υλικά κατόπιν παραγγελίας

* Υλικά κατόπιν παραγγελίας

SikaCeram®-240 Rapid

Τσιμεντοειδής κόλλα πλακιδίων ταχείας ωρίμανσης για κεραμικά πλακίδια βάσης κατηγορίας C2FT



ΕΦΑΡΜΟΓΕΣ

Η SikaCeram®-240 Rapid είναι τσιμεντοειδής, βελτιωμένη, ταχείας πήξης, ανθεκτική σε παγετό κόλλα πλακιδίων, σχεδιασμένη ιδιαίτερα για επικόλληση κεραμικών πλακιδίων σε οριζόντιες και κατακόρυφες επιφάνειες. Μπορεί να εφαρμοστεί σε χώρους όπως:

- Πισίνες
- Προσόψεις
- Δάπεδα με σύστημα ενδοδαπέδιας θέρμανσης (με νερό)
- Μπαλκόνια και βεράντες

ΧΑΡΑΚΤΗΡΙΣΤΙΚΑ

- Ταχείας πήξης
- Χωρίς κατακόρυφη ολίσθηση
- Ανθεκτική σε παγετό
- Τυπικά υποστρώματα στα οποία μπορεί να εφαρμοστεί: Ανυδρίτη, τσιμεντοειδή, κεραμικά, πήλινα & εφυσωμένα πλακίδια, γύψο, γυψοσανίδες, PVC, linoleum, βινυλικά πλακάκια/βινυλικά φύλλα
- Σημειακή συγκόλληση μονωτικών πανέλων πολυστερίνης, αφρού πολυουρεθάνης, πετροβάμβακα ή υαλοβάμβακα

ΚΑΤΑΝΑΛΩΣΗ

Ψηφίδες και πολύ μικρά πλακάκια: ~ 2-3 kg/m²
 Συνήθους μεγέθους πλακάκια: (20x20cm – 45x45cm) ~ 3-4 kg/m²
 Μεγάλου μεγέθους πλακάκια: ~ 4-5 kg/m²
 Μεγάλα πλακάκια /υπόστρωμα μεγάλης αδρότητας /εφαρμογή κόλλας στην πίσω πλευρά του πλακιδίου: ~ 5-7 kg/m²



ΚΩΔΙΚΟΣ	#	ΠΕΡΙΓΡΑΦΗ	ΣΥΣΚΕΥΑΣΙΑ	ΠΛΤ.	ΕΛΑΧ.ΠΑΡ.	€	Μ.Τ.
451367	*	γκρι	σακί 25kg	50	50	24,83	τμχ



SikaCeram®-243 UltraFlex

Υψηλών προδιαγραφών κόλλα πλακιδίων τσιμεντοειδούς βάσης κατηγορίας C2TES1

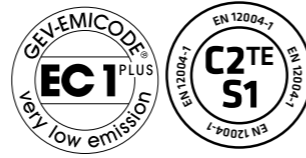

ΕΦΑΡΜΟΓΕΣ

Η SikaCeram®-243 UltraFlex είναι κατάλληλη για συγκόλληση των ακόλουθων τύπων πλακιδίων:

- Κεραμικά πλακάκια τύπου monocoturra, bicoturra
- Πλακίδια μεγάλων διαστάσεων
- Ψηφίδες
- Πλακάκια clinker, cotto
- Τεχνητά γρανιτοπλακάκια (συμπεριλαμβανομένων πλακίδια τύπου gres porcelanato)
- Μάρμαρο και φυσικές πέτρες (χωρίς ευαισθησία σε νερό)



ΧΑΡΑΚΤΗΡΙΣΤΙΚΑ

- Μέρος του Συστήματος Στεγανής Επικόλλησης Πλακιδίων Sika σε συνδυασμό με εύκαμπτα τσιμεντοειδή στεγανοποιητικά κονιάματα της σειράς Sikalastic®
- Εξαιρετη πρόσφυση, ακόμα και σε απαιτητικά υποστρώματα
- Ταχύτητα εφαρμογής - ευκολία στη διάστρωση
- Ανθεκτική σε νερό και καιρικές επιδράσεις
- Εφαρμόζεται σε πάχος έως 15mm

ΚΑΤΑΝΑΛΩΣΗ

Ψηφίδες και πολύ μικρά πλακάκια: ~ 2-3 kg/m²
 Συνήθους μεγέθους πλακάκια: (20x20cm - 45x45cm) ~ 3-4 kg/m²
 Μεγάλου μεγέθους πλακάκια: ~ 4-5 kg/m²
 Μεγάλα πλακάκια /υπόστρωμα μεγάλης αδρότητας /εφαρμογή κόλλας στην πίσω πλευρά του πλακιδίου: ~ 5-7 kg/m²

ΚΩΔΙΚΟΣ	#	ΠΕΡΙΓΡΑΦΗ	ΣΥΣΚΕΥΑΣΙΑ	ΠΛΤ.	€	Μ.Τ.
500193		σκόνη, λευκή	σακί 25kg	50	23,58	τμχ

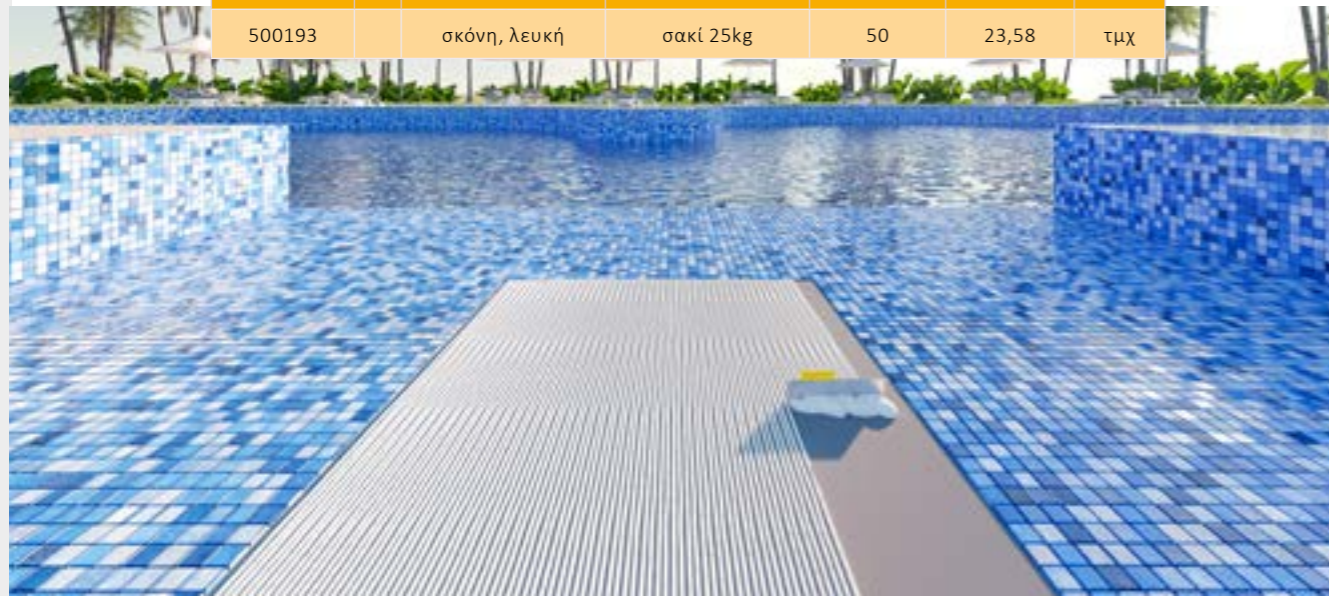

* Υλικά κατόπιν παραγγελίας

* Υλικά κατόπιν παραγγελίας

SikaCeram®-249 Easy

Υψηλών προδιαγραφών κόλλα πλακιδίων τσιμεντοειδούς βάσης κατηγορίας C2TES1

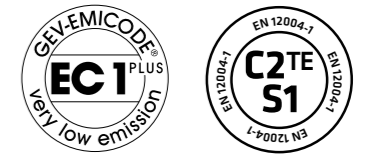

ΕΦΑΡΜΟΓΕΣ

Κατάλληλη για τη συγκόλληση φυσικών λίθων και όλων των τύπων κεραμικών πλακιδίων

ΧΑΡΑΚΤΗΡΙΣΤΙΚΑ

- Με WR Technology - Για υδατοαπωθητικότητα
- Με SikaCeram® Easy Technology - Για ταχύτητα & ευκολία εφαρμογής
- Προστατεύει το υπόστρωμα λόγω μειωμένης απορρόφησης νερού
- Αποτρέπει τη δημιουργία εξανθημάτων
- Χαμηλό επίπεδο εκπομπής πτητικών οργανικών ουσιών
- Κατηγορίας C2TES1 κατά EN 12004
- Εκτεταμένος χρόνος επικόλλησης ≥ 30'
- Πάχος στρώσης εφαρμογής 15mm
- Ταξινόμηση GEV-Emicode EC1PLUS



ΚΩΔΙΚΟΣ	#	ΠΕΡΙΓΡΑΦΗ	ΣΥΣΚΕΥΑΣΙΑ	ΠΛΤ.	€	Μ.Τ.
698703		σκόνη, λευκή	σακί 23kg	50	23,10	τμχ

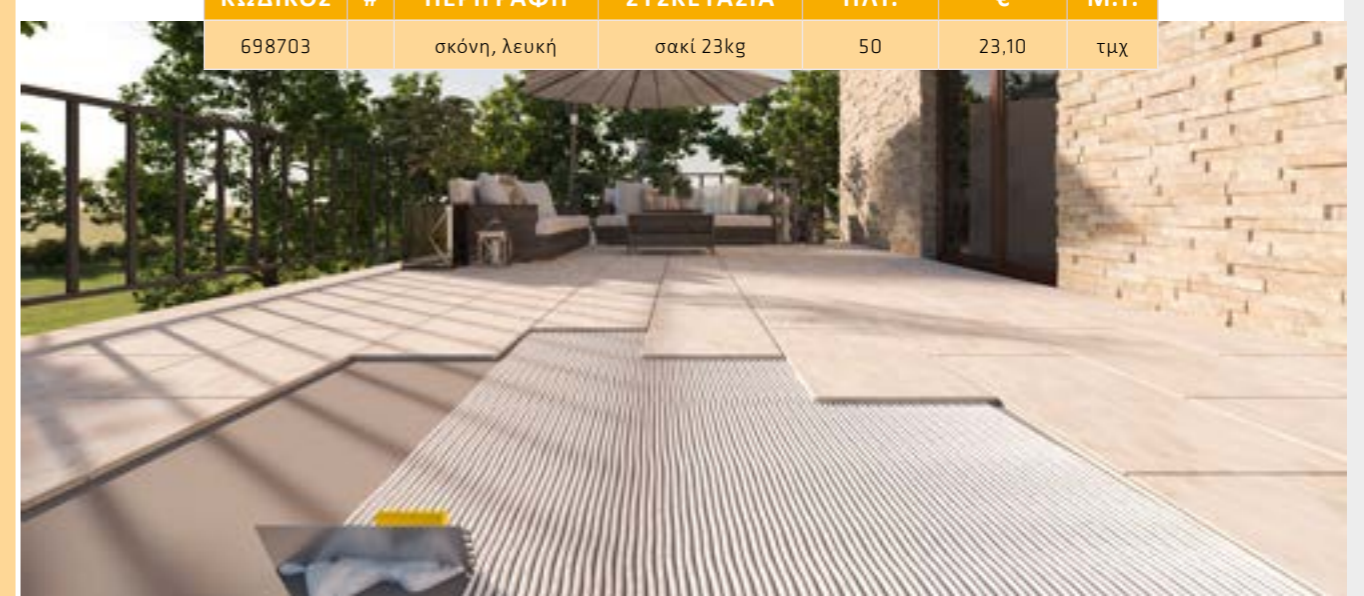

SikaCeram® CleanGrout

Τσιμεντοειδούς βάσης αρμόστοκος για αρμούς πλάτους 1-8mm, κατηγορίας CG2 WA



ΕΦΑΡΜΟΓΕΣ

- Αρμολόγηση σε όλους τους τύπους κεραμικών πλακιδίων
- Εφαρμογή σε εσωτερικούς και εξωτερικούς χώρους
- Αρμολόγηση σε μάρμαρα
- Αρμολόγηση σε πισίνες
- Αρμολόγηση σε γυάλινες ψηφίδες
- Αρμολόγηση σε εφαρμογές με ενδοδαπέδια θέρμανση

ΧΑΡΑΚΤΗΡΙΣΤΙΚΑ

- Υδατοαπωθητικός
- Υψηλού βαθμού σκληρότητας
- Ανθεκτικός σε υπεριώδη ακτινοβολία
- Ανθεκτικός σε παγετό
- Αποτρέπει το σχηματισμό μούχλας και την ανάπτυξη βακτηρίων
- Εμπεριέχει μυκητοκτόνο και απολυμαντικό
- Ανθεκτικός σε απότριψη

ΚΑΤΑΝΑΛΩΣΗ

Η κατανάλωση εξαρτάται από το πάχος, τις διαστάσεις των πλακιδίων και το πλάτος αρμού.
Παρακαλούμε ανατρέξτε στο πλέον πρόσφατο φύλλο ιδιοτήτων προϊόντος

Για συνδυασμό με έγχρωμες σφραγιστικές σιλικόνες, παρακαλούμε ανατρέξτε στο προϊόν Sikasil® Universal (σελ. 105)

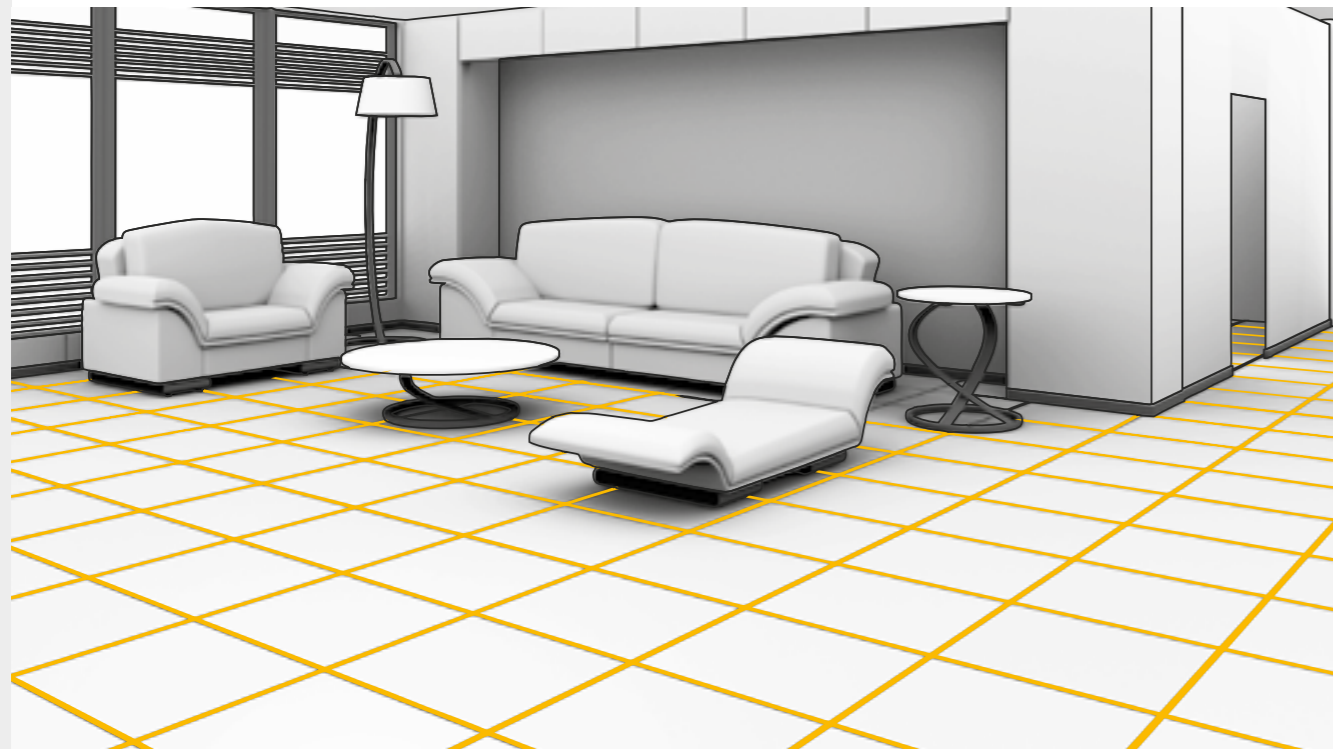

* Υλικά κατόπιν παραγγελίας

* Υλικά κατόπιν παραγγελίας

SikaCeram® CleanGrout

Τσιμεντοειδούς βάσης αρμόστοκος για αρμούς πλάτους 1-8mm, κατηγορίας CG2 WA



ΚΩΔΙΚΟΣ	#	ΠΕΡΙΓΡΑΦΗ	ΣΥΣΚΕΥΑΣΙΑ	ΚΙΒΩΤΙΟ	ΠΑΛΕΤΑ	ΕΛΑΧ.ΠΑΡ.	ΤΙΜΗ(€)	Μ.Τ.
427157		00 White	σάκος 5kg	4 τμχ	80	κιβ.	10,96	τμχ
427153		01 Manhattan	σάκος 5kg	4 τμχ	80	κιβ.	11,22	τμχ
445655		02 Ice	σάκος 5kg	4 τμχ	80	κιβ.	11,44	τμχ
427154		03 Ash	σάκος 5kg	4 τμχ	80	κιβ.	11,21	τμχ
427156		04 Antracite	σάκος 5kg	4 τμχ	80	κιβ.	11,25	τμχ
445651		06 Jasmin	σάκος 5kg	4 τμχ	80	κιβ.	11,44	τμχ
445653		07 Anemone	σάκος 5kg	4 τμχ	80	κιβ.	11,69	τμχ
427155		08 Beige	σάκος 5kg	4 τμχ	80	κιβ.	11,22	τμχ
445640		09 Sand	σάκος 5kg	4 τμχ	80	κιβ.	13,17	τμχ
445644		10 Brown	σάκος 5kg	4 τμχ	80	κιβ.	13,78	τμχ
445626	*	11 Teracotta	σάκος 5kg	4 τμχ	80	κιβ.	13,42	τμχ
445649		12 Dark Brown	σάκος 5kg	4 τμχ	80	κιβ.	13,17	τμχ
445642		16 Caramel	σάκος 5kg	4 τμχ	80	κιβ.	12,63	τμχ
445620		24 Pergamon	σάκος 5kg	4 τμχ	80	κιβ.	11,69	τμχ
445622		29 Light Grey	σάκος 5kg	4 τμχ	80	κιβ.	11,44	τμχ
445625		30 Total Black	σάκος 5kg	4 τμχ	80	κιβ.	12,60	τμχ
598738		31 Silver	σάκος 5kg	4 τμχ	80	κιβ.	10,82	τμχ
598740		32 Grey	σάκος 5kg	4 τμχ	80	κιβ.	10,82	τμχ
598746		33 Graphite	σάκος 5kg	4 τμχ	80	κιβ.	10,80	τμχ
598750		34 Pine	σάκος 5kg	4 τμχ	80	κιβ.	10,62	τμχ
598752		35 Maple wood	σάκος 5kg	4 τμχ	80	κιβ.	10,62	τμχ
598753		36 Tortora	σάκος 5kg	4 τμχ	80	κιβ.	10,82	τμχ
598754		37 Light sand	σάκος 5kg	4 τμχ	80	κιβ.	11,04	τμχ
598756		38 Cedar	σάκος 5kg	4 τμχ	80	κιβ.	11,88	τμχ
598757		39 Beech wood	σάκος 5kg	4 τμχ	80	κιβ.	11,88	τμχ
598758		40 Walnut	σάκος 5kg	4 τμχ	80	κιβ.	12,66	τμχ
598759		41 Oak wood	σάκος 5kg	4 τμχ	80	κιβ.	12,66	τμχ
598761		42 Mahogany	σάκος 5kg	4 τμχ	80	κιβ.	12,65	τμχ

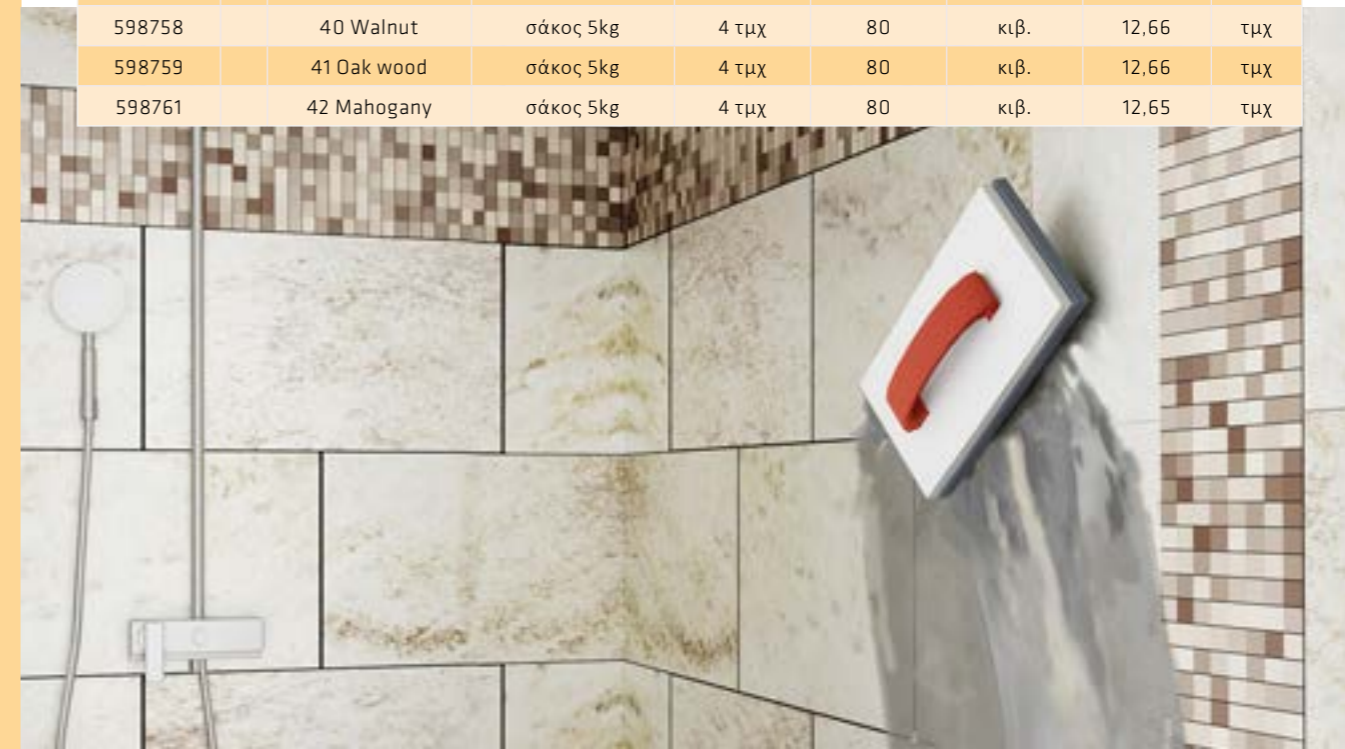

SikaCeram® EpoxyGrout

2-συστατικών εποξειδικός αρμόστοκος για αρμούς πλάτους 2-20 mm, τάξεως RG σύμφωνα με EN 13888 και κόλλα πλακιδίων κατηγορίας R2T



ΕΦΑΡΜΟΓΕΣ

- Αρμολόγηση κεραμικών δαπέδων ή δαπέδων από πέτρα και πλακίδια σε τοίχους, όπως γυάλινα ή μαρμαρίνα μωσαϊκά, πορσελάνη, κλίνκερ σε περιοχές ή επιφάνειες που υφίστανται όξινη επίθεση ή σε περιοχές όπου υπάρχει απαίτηση για μη απορροφητικούς αρμόστοκους.
- Για αρμολόγηση σε δάπεδα που υπάρχει βαριά κίνηση, βιομηχανικές αποθήκες, καταστήματα, κ.α.
- Κατάλληλο για αρμολόγηση σε πισίνες, ακόμη και σε περιπτώσεις που η πισίνα εμπεριέχει θαλασσινό νερό

ΧΑΡΑΚΤΗΡΙΣΤΙΚΑ

- Καλή αντοχή σε χημικά
- Βέλτιστη εργασιμότητα και ευκολία στη χρήση
- Ευκολία καθαρισμού
- Υψηλής σκληρότητας

ΚΑΤΑΝΑΛΩΣΗ

Η κατανάλωση εξαρτάται από το πάχος,

τις διαστάσεις των πλακιδίων και το πλάτος αρμού. Παρακαλούμε ανατρέξτε στο πλέον πρόσφατο φύλλο ιδιοτήτων προϊόντος.



ΚΩΔΙΚΟΣ	#	ΠΕΡΙΓΡΑΦΗ	ΣΥΣΚΕΥΑΣΙΑ	ΠΛΤ.	€	Μ.Τ.
433109		100 snow	δοχείο 5kg	300	14,98	kg
433139		103 ivory	δοχείο 5kg	300	14,98	kg
433140		120 agata	δοχείο 5kg	300	14,98	kg
433142		121 moon stone	δοχείο 5kg	300	14,98	kg
433141	*	122 petra	δοχείο 5kg	300	14,98	kg
433143	*	123 night	δοχείο 5kg	300	18,55	kg

Για συνδυασμό με έγχρωμες σφραγιστικές σιλικόνες, παρακαλούμε ανατρέξτε στο προϊόν Sikasil® Universal (σελ. 105)



* Υλικά κατόπιν παραγγελίας

* Υλικά κατόπιν παραγγελίας

SikaCeram® StarGrout

Εποξειδικός αρμόστοκος 2-συστατικών για αρμούς πλάτους 1-15 mm, κατηγορίας RG σύμφωνα με EN 13888 και κόλλα πλακιδίων κατηγορίας R2T



ΕΦΑΡΜΟΓΕΣ

Κατάλληλος για αρμολόγηση & επικόλληση:

- για όλους τους τύπους κεραμικών πλακιδίων και για κεραμικές, γυάλινες, μαρμαρίνες και ξύλινες ψηφίδες
- σε μάρμαρα και φυσικά πετρώματα
- σε εσωτερικές και εξωτερικές επιφάνειες, σε δάπεδα και τοίχους, στους ακόλουθους χώρους:
 - Πισίνες (συμπεριλαμβάνοντας και το θαλασσινό νερό)
 - Θερμαινόμενες πισίνες
 - Κουζίνες (οικιακής και επαγγελματικής χρήσης)

ΧΑΡΑΚΤΗΡΙΣΤΙΚΑ

- Καλή χημική αντοχή
- Εξαιρετική εργασιμότητα—ευκολία στην εφαρμογή και τον καθαρισμό
- Υψηλού βαθμού σκληρότητας
- Ιδιαίτερα μειωμένη υδατοαπορροφητικότητα
- Ανθεκτικός σε λεκέδες
- Ανθεκτικός σε παγετό
- Αποτρέπει τη δημιουργία μούχλας
- Ανθεκτικός σε απότριψη

ΚΑΤΑΝΑΛΩΣΗ

Η κατανάλωση εξαρτάται από το πάχος, τις διαστάσεις των πλακιδίων και το πλάτος αρμού. Παρακαλούμε ανατρέξτε στο πλέον πρόσφατο φύλλο ιδιοτήτων προϊόντος.



Για συνδυασμό με έγχρωμες σφραγιστικές σιλικόνες, παρακαλούμε ανατρέξτε στο προϊόν Sikasil® Universal (σελ. 103)

Χρωματολόγιο

ΚΩΔΙΚΟΣ	#	ΠΕΡΙΓΡΑΦΗ	ΣΥΣΚΕΥΑΣΙΑ	ΠΛΤ.	€	Μ.Τ.
493637		manhattan	δοχείο 3kg	80	54,46	τμχ
493738		total black	δοχείο 3kg	80	54,46	τμχ
493739		anthracite	δοχείο 3kg	80	54,46	τμχ
493740		ash	δοχείο 3kg	80	54,46	τμχ
493742		caram 729602 el	δοχείο 3kg	80	54,46	τμχ
493746		white	δοχείο 3kg	80	54,46	τμχ
493747		light grey	δοχείο 3kg	80	63,24	τμχ

Sika® Primer-11 W+

Αστάρι γενικής χρήσης για κόλλες πλακιδίων και κονιάματα εξομάλυνσης



ΕΦΑΡΜΟΓΕΣ

- Μείωση απορροφητικότητας υποστρώματος
- Βελτίωση πρόσφυσης
- Προστασία υποστρώματος από την ίδια την περιεχόμενη υγρασία των κολλών πλακιδίων και των κονιαμάτων εξομάλυνσης

ΧΑΡΑΚΤΗΡΙΣΤΙΚΑ

- Έτοιμο για χρήση
- Μπορεί να αραιωθεί με νερό
- Εύκολο στην εφαρμογή
- Υψηλής καλυπτικότητας
- Σύντομος χρόνος αναμονής
- Για εσωτερική χρήση
- Κατάλληλο για θερμαινόμενα δάπεδα (με νερό ή ηλεκτρικά συστήματα)
- Ιδιαίτερα χαμηλών εκπομπών

ΚΑΤΑΝΑΛΩΣΗ

40-100g/m² ανάλογα με την απορροφητικότητα του υποστρώματος, τον εξοπλισμό εφαρμογής και την αναλογία αραιώσης.



ΚΩΔΙΚΟΣ	#	ΠΕΡΙΓΡΑΦΗ	ΣΥΣΚΕΥΑΣΙΑ	ΠΛΤ.	€	Μ.Τ.
561838		υγρό, ροζ	δοχείο 5kg	300	8,26	kg



* Υλικά κατόπιν παραγγελίας

* Υλικά κατόπιν παραγγελίας

SikaCeram® LatexGrout

Πρόσμικτο βελτιωτικό ιδιοτήτων για τσιμεντοειδείς αρμόστοκους

ΕΦΑΡΜΟΓΕΣ

- Σε δάπεδα επιστρωμένα με πλακίδια που υπόκεινται σε έντονη κυκλοφορία πεζών
- Αρμολόγηση πλακιδίων σε ξύλινα υποστρώματα
- Αρμολόγηση σε εξωτερικούς χώρους ή σε πισίνες
- Δάπεδα που υπόκεινται σε συχνό και βαθύ πλύσιμο, όπως σε μπάνια, ντουζιέρες σε γυμναστήρια, αθλητικά κέντρα, κ.τ.λ.

ΧΑΡΑΚΤΗΡΙΣΤΙΚΑ

- Αυξάνει την πρόσφυση του αρμόστοκου στον αρμό
- Αυξάνει την επιφανειακή σκληρότητα
- Αυξάνει την ευκαμψία του αρμόστοκου
- Βελτιώνει τη μηχανική αντοχή
- Μειώνει την απορροφητικότητα

ΚΑΤΑΝΑΛΩΣΗ

1,3 kg ανά συσκευασία 5 kg SikaCeram® CleanGrout (χωρίς προσθήκη νερού)



ΚΩΔΙΚΟΣ	#	ΠΕΡΙΓΡΑΦΗ	ΣΥΣΚΕΥΑΣΙΑ	ΠΛΤ.	€	Μ.Τ.
427163		υγρό, λευκό	δοχείο 5kg	300	5,76	kg

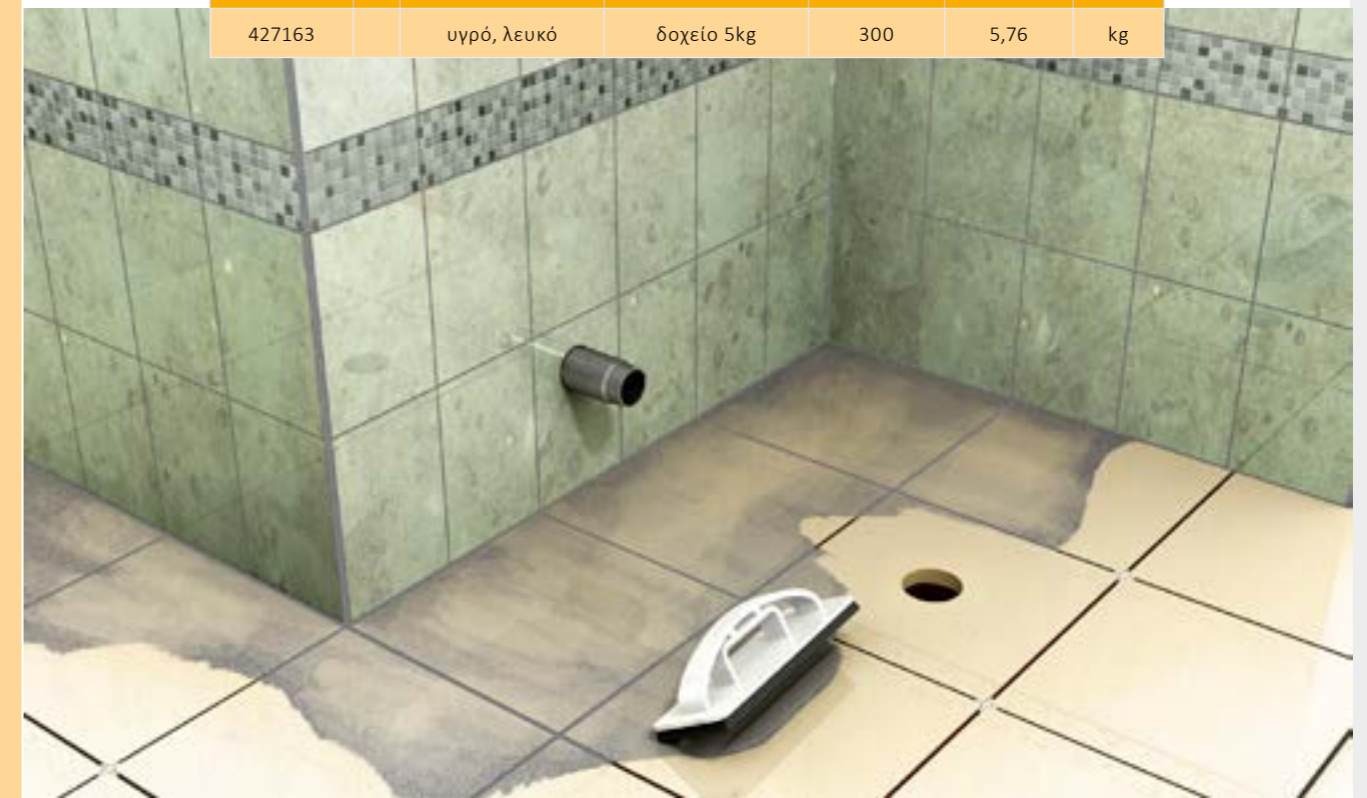

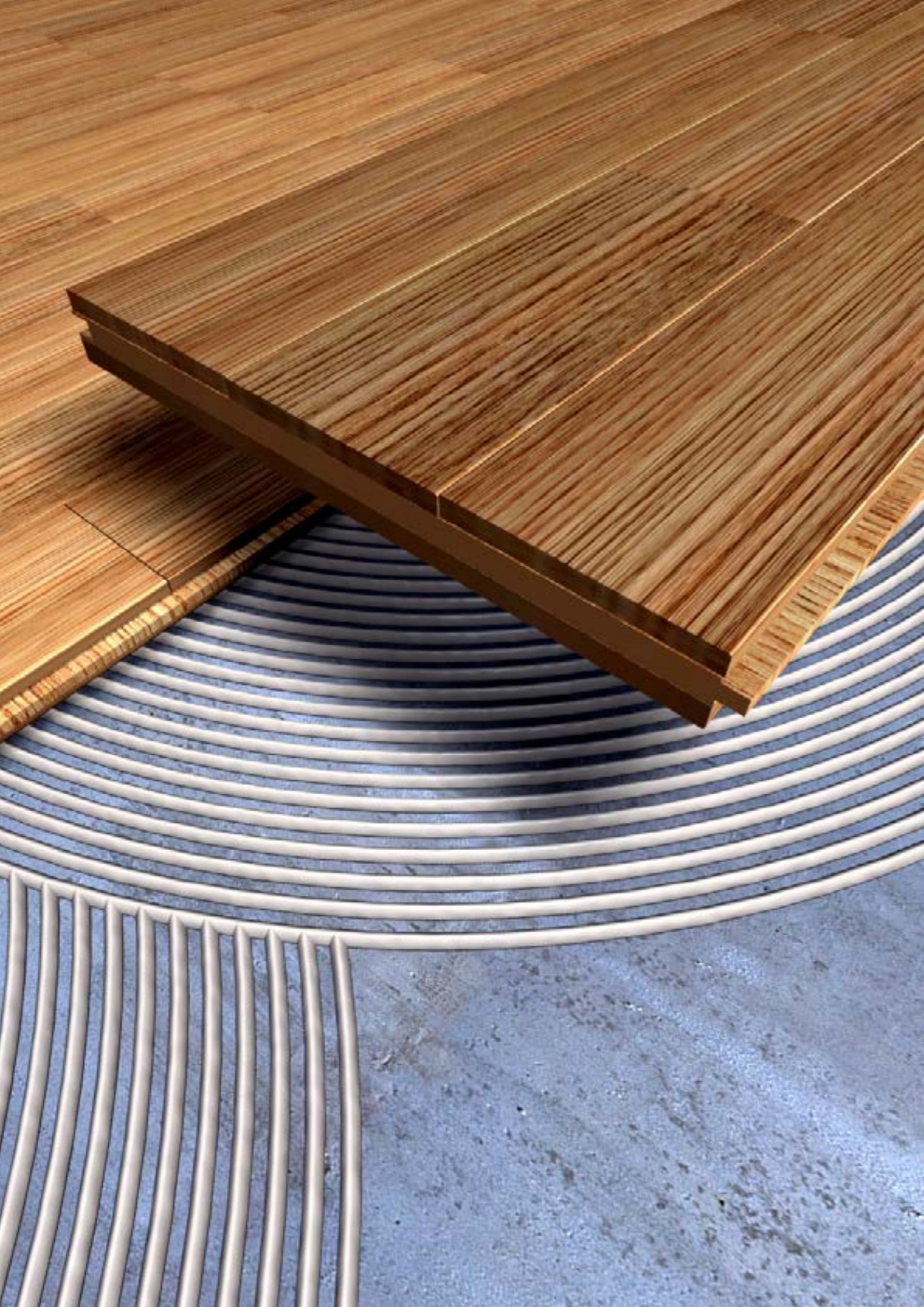

ΕΠΙΣΤΡΩΣΗ ΞΥΛΙΝΩΝ & ΕΛΑΣΤΙΚΩΝ ΔΑΠΕΔΩΝ

ΣΤΗ SIKA ΠΡΟΣΦΕΡΟΥΜΕ ολοκληρωμένες λύσεις για την τοποθέτηση **ξύλινων** και **διακοσμητικών δαπέδων**, δίνοντας έμφαση στην ανθεκτικότητα, την αισθητική και την ηχομείωση. Οι **ελαστικές κόλλες** της επιτρέπουν την αξιόπιστη επικόλληση ξύλου σε πλήθος υποστρωμάτων, απορροφώντας ταυτόχρονα κραδασμούς και ήχους. Η σειρά προϊόντων περιλαμβάνει επίσης **αστάρια**, **αυτοεπιπεδούμενα κονιάματα** και εξειδικευμένες κόλλες για **PVC**, **LVT**, **linoleum** και **μοκέτες**. Με γνώμονα τη λειτουργικότητα και την αντοχή στον χρόνο, η Sika είναι ο ιδανικός συνεργάτης για επαγγελματίες εφαρμοστές και σχεδιαστές εσωτερικών χώρων.

■ Sikagard®-200 Wood Stain Colour	282
■ Sikagard®-220 Wood Stain Gel Colour	283
■ Sikagard®-505 Wood Varnish	284
■ SikaBond®-151	285
■ Schönox® Durocoll	286
■ Schönox® MultiFix	287
■ SikaLayer®-03 (Σύστημα Sika® Acoubond®)	288
■ Sika® Primer MB	289
■ SikaBond®-52 Parquet	290
■ Sikaflex®-290 DC Pro	291
■ Sika® Teak Cleaner & Brightener Sika® Teak Oil	292

Sikagard®-200 Wood Stain Colour

Σιλικονούχο βερνίκι εμποτισμού ξύλου

ΕΦΑΡΜΟΓΕΣ

Κατάλληλο για εξωτερική και εσωτερική χρήση. Μπορεί να χρησιμοποιηθεί σε ξύλινα σπίτια, ξύλινες στέγες, δοκάρια, ξύλινα παράθυρα, σκάλες, έπιπλα κλπ.

ΧΑΡΑΚΤΗΡΙΣΤΙΚΑ

- Υψηλές ικανότητες εμποτισμού
- Επιτρέπει την αναπνοή του ξύλου
- Πολύ καλή αντοχή στις καιρικές μεταβολές
- Εύκολο στην εφαρμογή
- Προστατεύει τις ξύλινες επιφάνειες από το ξεφλούδισμα
- Αποτρέπει την ανάπτυξη μούχλας
- Δεν απαιτείται αραίωση



ΚΑΤΑΝΑΛΩΣΗ

~6-8m²/lt (αναλόγως της απορροφητικότητας του υποστρώματος)

Sikagard®-220 Wood Stain Gel Colour

Θιξοτροπικό, ακρυλικό βερνίκι εμποτισμού ξύλου (gel)

ΕΦΑΡΜΟΓΕΣ

Κατάλληλο για εξωτερική και εσωτερική χρήση. Μπορεί να χρησιμοποιηθεί σε ξύλινα σπίτια, ξύλινες στέγες, δοκάρια, ξύλινα παράθυρα, σκάλες, έπιπλα κλπ.

ΧΑΡΑΚΤΗΡΙΣΤΙΚΑ

- Εύκολη εφαρμογή. Δε στάζει κατά την εφαρμογή του
- Εξαιρετική αντοχή στην υπεριώδη ακτινοβολία
- Υψηλή ικανότητα διείσδυσης
- Επιτρέπει στο ξύλο να αναπνέει. Αποτρέπει το ξεφλούδισμα του βερνικιού
- Πολύ καλή προστασία από την υγρασία και τις δύσκολες καιρικές συνθήκες
- Δεν απαιτείται αραίωση



ΚΑΤΑΝΑΛΩΣΗ

~10-12m²/lt (αναλόγως της απορροφητικότητας του υποστρώματος)

ΚΩΔΙΚΟΣ	ΧΡΩΜΑ	ΣΥΣΚΕΥΑΣΙΑ	ΚΙΒΩΤΙΟ	ΠΑΛΕΤΑ	ΕΛΑΧ. ΠΑΡΑΓΓΕΛΙΑ	€	Μ.Τ.
809813	διαφανές	750ml	12	504	κιβ.	10,56	τμχ
809814	διαφανές	2,5L	4	120	κιβ.	26,64	τμχ
804351	δρυς ανοιχτή	750ml	6	504	κιβ.	11,34	τμχ
804350	δρυς ανοιχτή	2,5L	4	120	κιβ.	27,60	τμχ
808331	δρυς	750ml	6	504	κιβ.	11,34	τμχ
808343	δρυς	2,5L	4	120	κιβ.	27,60	τμχ
808342	καρυδιά	750ml	6	504	κιβ.	11,34	τμχ
808341	καρυδιά	2,5L	4	120	κιβ.	27,60	τμχ
808340	καστανιά	750ml	6	504	κιβ.	11,34	τμχ
808263	καστανιά	2,5L	4	120	κιβ.	27,60	τμχ
808296	όρεγκον	750ml	6	504	κιβ.	11,34	τμχ
808297	όρεγκον	2,5L	4	120	κιβ.	27,60	τμχ
808298	τικ	750ml	6	504	κιβ.	11,34	τμχ
808299	τικ	2,5L	4	120	κιβ.	27,60	τμχ
808344	μαόνι	750ml	6	504	κιβ.	11,34	τμχ
808345	μαόνι	2,5L	4	120	κιβ.	27,60	τμχ
808350	πεύκο	750ml	6	504	κιβ.	11,34	τμχ
808351	πεύκο	2,5L	4	120	κιβ.	27,60	τμχ
816645	αγριοκερασιά	750ml	6	504	κιβ.	11,34	τμχ
816646	αγριοκερασιά	2,5L	4	120	κιβ.	27,60	τμχ

ΚΩΔΙΚΟΣ	ΧΡΩΜΑ	ΣΥΣΚΕΥΑΣΙΑ	ΚΙΒΩΤΙΟ	ΠΑΛΕΤΑ	ΕΛΑΧ. ΠΑΡΑΓΓΕΛΙΑ	€	Μ.Τ.
809840	διαφανές	750ml	6	504	κιβ.	12,96	τμχ
809842	διαφανές	2,5L	4	120	κιβ.	36,39	τμχ
804324	δρυς ανοιχτή	750ml	6	504	κιβ.	13,35	τμχ
804325	δρυς ανοιχτή	2,5L	4	120	κιβ.	36,54	τμχ
808360	δρυς	750ml	6	504	κιβ.	13,35	τμχ
808361	δρυς	2,5L	4	120	κιβ.	36,54	τμχ
808362	καρυδιά	750ml	6	504	κιβ.	13,35	τμχ
808363	καρυδιά	2,5L	4	120	κιβ.	36,54	τμχ
808364	καστανιά	750ml	6	504	κιβ.	13,35	τμχ
807845	καστανιά	2,5L	4	120	κιβ.	36,54	τμχ
808312	όρεγκον	750ml	6	504	κιβ.	13,35	τμχ
808313	όρεγκον	2,5L	4	120	κιβ.	36,54	τμχ
808314	τικ	750ml	6	504	κιβ.	13,35	τμχ
808315	τικ	2,5L	4	120	κιβ.	36,54	τμχ
808365	μαόνι	750ml	6	504	κιβ.	13,35	τμχ
808366	μαόνι	2,5L	4	120	κιβ.	36,54	τμχ
808316	πεύκο	750ml	6	504	κιβ.	13,35	τμχ
808317	πεύκο	2,5L	4	120	κιβ.	36,54	τμχ
816647	αγριοκερασιά	750ml	6	504	κιβ.	13,35	τμχ
816648	αγριοκερασιά	2,5L	4	120	κιβ.	36,54	τμχ

* Υλικά κατόπιν παραγγελίας

* Υλικά κατόπιν παραγγελίας

Sikagard®-505 Wood Varnish

Βερνίκι ξύλου για εσωτερικές & εξωτερικές εφαρμογές

ΕΦΑΡΜΟΓΕΣ

Χρησιμοποιείται για την προστασία ξύλων όπως έπιπλα κήπου, πόρτες, ξύλινα πανζούρια καθώς και ξύλινες επιφάνειες σκαφών αναψυχής.

ΧΑΡΑΚΤΗΡΙΣΤΙΚΑ

- Πολύ καλή πρόσφυση
- Υψηλή καλυπτικότητα
- Πολύ καλή αντοχή στις καιρικές συνθήκες.
- Προστασία από την ηλιακή ακτινοβολία
- Εύκολο στην εφαρμογή
- Σχηματίζει διάφανη ελαστική μεμβράνη
- Εξαιρετική ελαστικότητα

ΚΑΤΑΝΑΛΩΣΗ

~10-12m²/lt



ΚΩΔΙΚΟΣ	ΧΡΩΜΑ	ΣΥΣΚΕΥΑΣΙΑ	ΚΙΒΩΤΙΟ	ΠΑΛΕΤΑ	ΕΛΑΧ. ΠΑΡΑΓΓΕΛΙΑ	€	Μ.Τ.
808227	διαφανές, ματ	750ml	12	504	κιβ.	13,26	τμχ
808226	διαφανές, ματ	2,5L	4	120	κιβ.	38,49	τμχ
804626	διαφανές, γυαλιστερό	750ml	12	504	κιβ.	11,79	τμχ
804625	διαφανές, γυαλιστερό	2,5L	4	120	κιβ.	33,06	τμχ

* Υλικά κατόπιν παραγγελίας

* Υλικά κατόπιν παραγγελίας

SikaBond®-151

Σκληρή, ελαστική κόλλα ξύλινων δαπέδων, 1-συστατικού, χωρίς διαλύτες και νερό, υβριδικής τεχνολογίας



ΕΦΑΡΜΟΓΕΣ

- Σχεδιασμένη για πλήρη συγκόλληση ξύλινων δαπέδων, όπως:
 - Βιομηχανικά επεξεργασμένων
 - Μωσαϊκό παρκέ
 - Lam parquet (≤ 55 x 220 mm, πάχος ≥ 10 mm)
 - Μασίφ ξυλεία (10 x πάχος > πλάτος)
- Σχεδιασμένη για χρήση σε υποστρώματα όπως:
 - Σκυρόδεμα
 - Τσιμεντοειδή κονιάματα
 - Συνήθεις στόκοι παρκέ
 - Κόντρα πλακέ
 - Μαγνησιακά δάπεδα
 - Μορισσανίδες (V100)
 - Βάσεως γύψου
 - Ξυλεία OSB



ΧΑΡΑΚΤΗΡΙΣΤΙΚΑ

- Εύκολη στην εφαρμογή (απλώνεται εύκολα)
- Σταθερό αποτύπωμα κατά την εφαρμογή με οδοντωτή σπάτουλα
- Καλή συμβατότητα με βερνίκια
- Δυνατότητα βατότητας μετά από 8 ώρες
- Πολύ χαμηλών εκπομπών
- Κατάλληλη για χρήση με ενδοδαπέδια θέρμανση

ΚΑΤΑΝΑΛΩΣΗ

800-1.300 gr/m², αναλόγως τύπου και διαστάσεων ξυλείας

ΚΩΔΙΚΟΣ	#	ΠΕΡΙΓΡΑΦΗ	ΣΥΣΚΕΥΑΣΙΑ	ΠΛΤ.	€	Μ.Τ.
829000		καφέ παρκέτου	δοχείο 17kg	33	151,12	τμχ



Schönox® Durocoll

Ιδιαίτερα χαμηλών εκπομπών, ινοπλισμένη, ισχυρή πρόσφυσης κόλλα διασποράς

**ΕΦΑΡΜΟΓΕΣ**

Η Schönox® Durocoll είναι κατάλληλη για επικόλληση:

- Πολυτελών πλακιδίων βινυλίου (LVT)
- Επενδύσεων δαπέδου PVC και CV
- Μοκετών με επένδυση από PVC
- Βελονωτών υφασμάτων μονής ή πολλαπλών στρώσεων
- Schönox® TS σε κατάλληλα απορροφητικά υποστρώματα σε χώρους κατοικιών, αλλά και εμπορικά /δημόσιας κτίρια (εσωτερικές εφαρμογές).

ΧΑΡΑΚΤΗΡΙΣΤΙΚΑ

- Για εσωτερική χρήση
- Η ισχυρή ελαστική αυλάκωση της κόλλας συγκρατεί το προϊόν επικάλυψης σε περιπτώσεις διαστασιακών αλλαγών.
- Ινοπλισμένη
- Ανθεκτική σε πλαστικοποιητές
- Κατάλληλη για υγρή πρόσφυση
- Χωρίς διαλύτες σύμφωνα με TRGS 610
- Χαμηλή κατανάλωση/υψηλή καλυπτικότητα
- Κατάλληλη για εφαρμογή με συστήματα ενδοδαπέδιας θέρμανσης
- Σύντομος χρόνος αναμονής
- Εύκολη στην εφαρμογή
- Ιδιαίτερα υψηλών τελικών αντοχών
- Ταχεία ανάπτυξη δύναμης πρόσφυσης

**ΚΑΤΑΝΑΛΩΣΗ**

Οδοντωτή σπάτουλα TKB A1-A2: 250 - 300 g/m²
Οδοντωτή σπάτουλα TKB B1-B2: 350 - 450 g/m²

ΚΩΔΙΚΟΣ	#	ΣΥΣΚΕΥΑΣΙΑ	ΠΛΤ.	€	Μ.Τ.
484591		δοχείο 14kg	616	7,01	kg

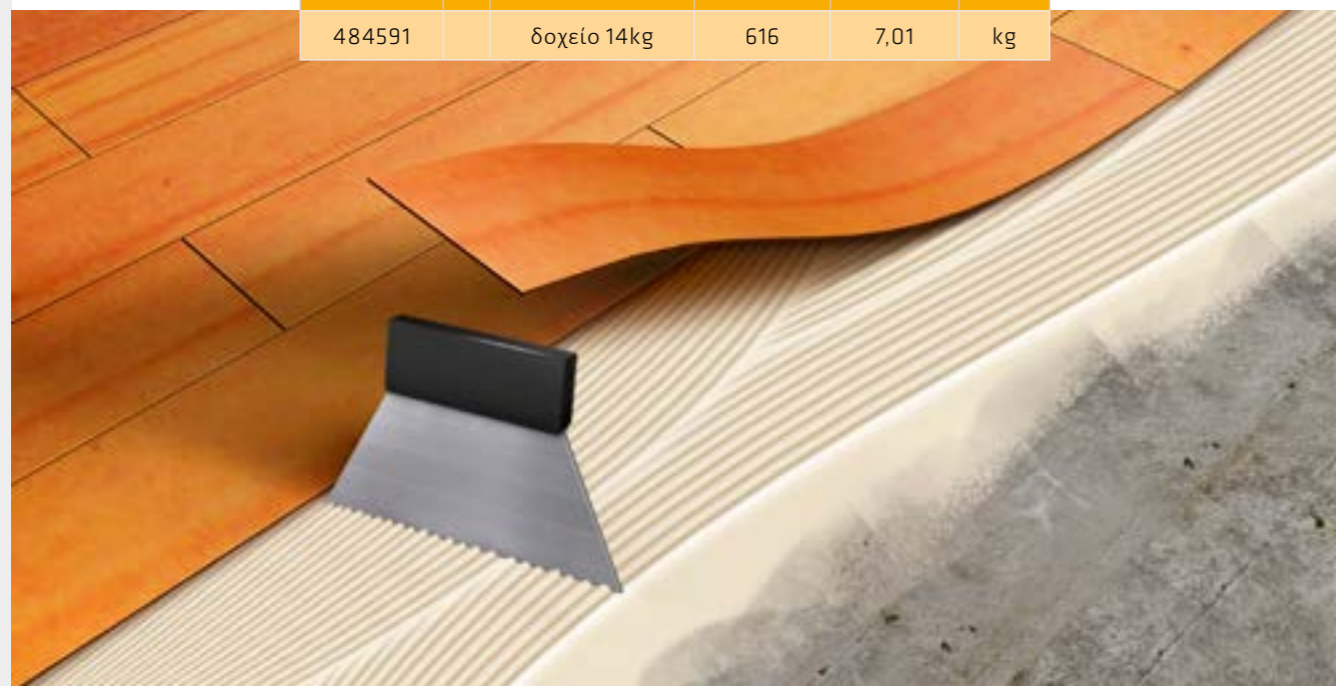

* Υλικά κατόπιν παραγγελίας

Schönox® MultiFix

Ακρυλικό συγκολλητικό βινυλικών δαπέδων & μοκετών με δυνατότητα εύκολης αποκόλλησης

**ΕΦΑΡΜΟΓΕΣ**

Η Schönox® MultiFix είναι συγκολλητικό "loose lay" κατάλληλη για επικόλληση των ακόλουθων στρώσεων σε εσωτερικούς χώρους:

- Επενδύσεις δαπέδου PVC και CV
- Μοκέτες με επένδυση από PVC
- Βελονωτά υφάσματα μονής ή πολλαπλών στρώσεων

ΧΑΡΑΚΤΗΡΙΣΤΙΚΑ

- Κατάλληλη για εφαρμογή σε υδατοαπωθητικά υποστρώματα
- Μπορεί να αραιωθεί με νερό
- Χωρίς διαλύτες
- Χαμηλή κατανάλωση/υψηλή καλυπτικότητα
- Κατάλληλη για συστήματα ενδοδαπέδιας θέρμανσης
- Ταχείας ωρίμανσης
- Εύκολος καθαρισμός με σαπουνόνερο
- Πιστοποίηση IMO

ΚΑΤΑΝΑΛΩΣΗ

Με ρολό: 100 - 200 g/m²

Με οδοντωτή σπάτουλα TKB A1-A4: 150 - 250 g/m²



ΚΩΔΙΚΟΣ	#	ΠΕΡΙΓΡΑΦΗ	ΣΥΣΚΕΥΑΣΙΑ	ΠΛΤ.	€	Μ.Τ.
493366		μπεζ	δοχείο 14kg	560	9,75	kg

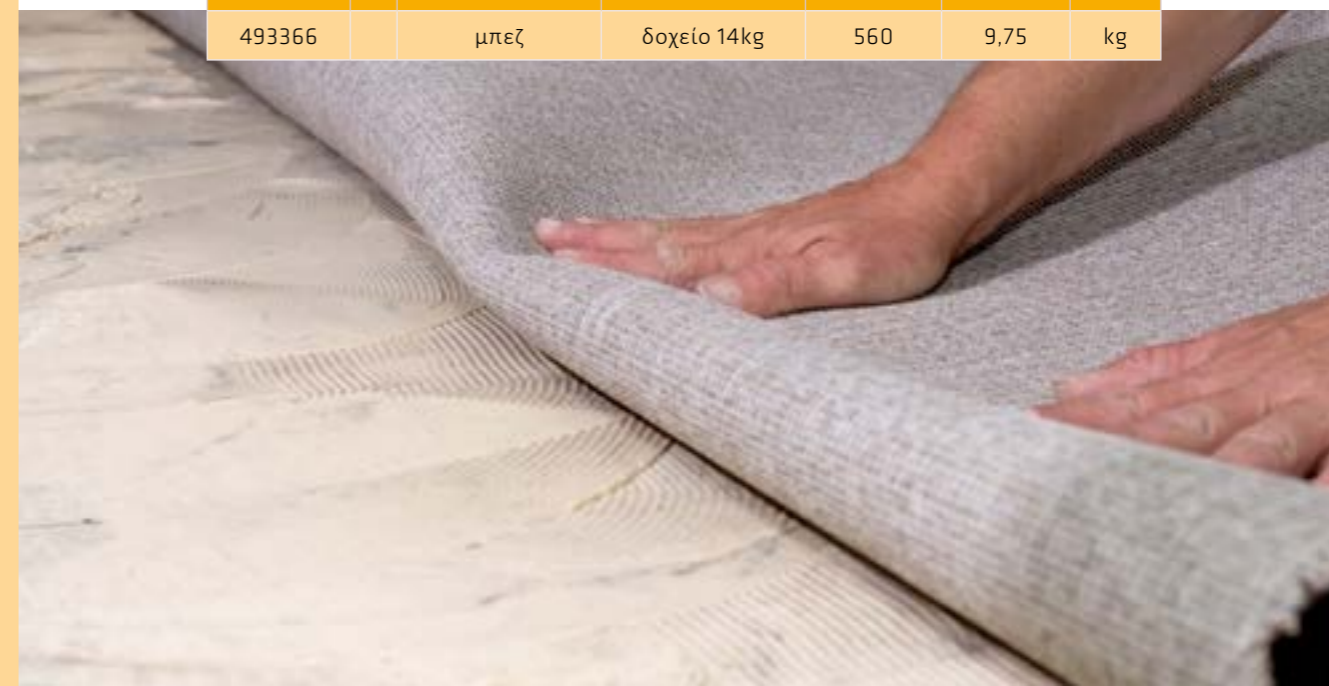

* Υλικά κατόπιν παραγγελίας

SikaLayer®-03 (Σύστημα Sika® Acoubond®)

Υψηλής ποιότητας φύλλο αφρώδους πολυαιθυλενίου με συμμετρικά διάκενα για την εισαγωγή της κόλλας, προκειμένου να επιτευχθεί υψηλή ηχομόνωση

ΕΦΑΡΜΟΓΕΣ

Αποτελεί μέρος του συστήματος Sika® AcouBond® (Sika® Layer-03 & SikaBond®-52 Parquet) που χρησιμοποιείται για τοποθετήσεις ξύλινων δαπέδων σε νέες και υφιστάμενες κατασκευές.

ΧΑΡΑΚΤΗΡΙΣΤΙΚΑ

- Μείωση κτυπογενούς θορύβου έως και 18db
- Σταθερές διαστάσεις και αντοχή στην πίεση
- Σταθερή & χαμηλή κατανάλωση συγκολλητικού
- Αντιστάθμιση μικρής τραχύτητας υποστρώματος
- Γρήγορη και εύκολη τοποθέτηση
- Μπορεί να πατηθεί κατά την εφαρμογή/εγκατάσταση



ΚΩΔΙΚΟΣ	#	ΠΕΡΙΓΡΑΦΗ	ΣΥΣΚΕΥΑΣΙΑ	ΠΛΤ.	€	Μ.Τ.
50368		1,5m x 16,7m	ρολό 25,05m ²	300,6	142,30	ρολό

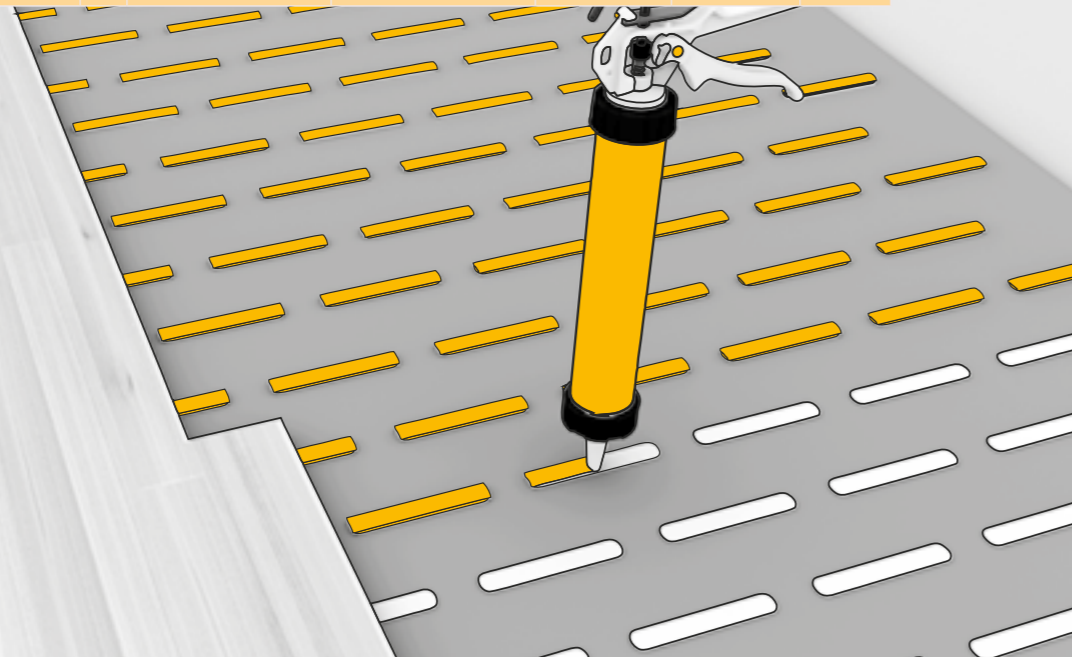

* Υλικά κατόπιν παραγγελίας

Sika® Primer MB

Εποξειδικό αστάρι 2 συστ. & ρυθμιστής υγρασίας για συγκόλληση ξύλινων δαπέδων σε συνδυασμό με ελαστικές κόλλες παρκέτων SikaBond®

ΕΦΑΡΜΟΓΕΣ

- Ρυθμιστής υγρασίας για τσιμεντοειδή υποστρώματα με περιεχόμενη υγρασία μέχρι 5% κατά CM
- Ενίσχυση της πρόσφυσης και σταθεροποίηση υποστρώματος σε σκυρόδεμα, τσιμεντοκονίες, δάπεδα ανυδρίτη και παλαιά υποστρώματα με υπολείμματα παλαιών συγκολλητικών
- Σε συνδυασμό με επίπαση χαλαζιακών 0,4-0,8mm αποτελεί τη βέλτιστη λύση πρόσφυσης για αυτοεπιπεδούμενα τσιμεντοειδή κονιάματα υψηλής καταπόνησης ή/και υποστρώματος χαμηλής αντοχής

ΧΑΡΑΚΤΗΡΙΣΤΙΚΑ

- Χωρίς διαλύτες
- Εύκολο στην εφαρμογή
- Καλή διείσδυση και σταθεροποίηση του υποστρώματος
- Μειώνει την κατανάλωση της κόλλας
- Κατάλληλο για προετοιμασία παλαιών υποστρωμάτων
- Κατάλληλο για ενδοδαπέδια θέρμανση
- Συμβατό με συστήματα συγκόλλησης ξύλινων δαπέδων SikaBond®

**ΚΑΤΑΝΑΛΩΣΗ**

250-600 gr/m² αναλόγως υποστρώματος

ΚΩΔΙΚΟΣ	#	ΠΕΡΙΓΡΑΦΗ	ΣΥΣΚΕΥΑΣΙΑ	ΠΛΤ.	€	Μ.Τ.
703839		ανοιχτό μπλε	δοχείο 10kg	300	23,79	kg

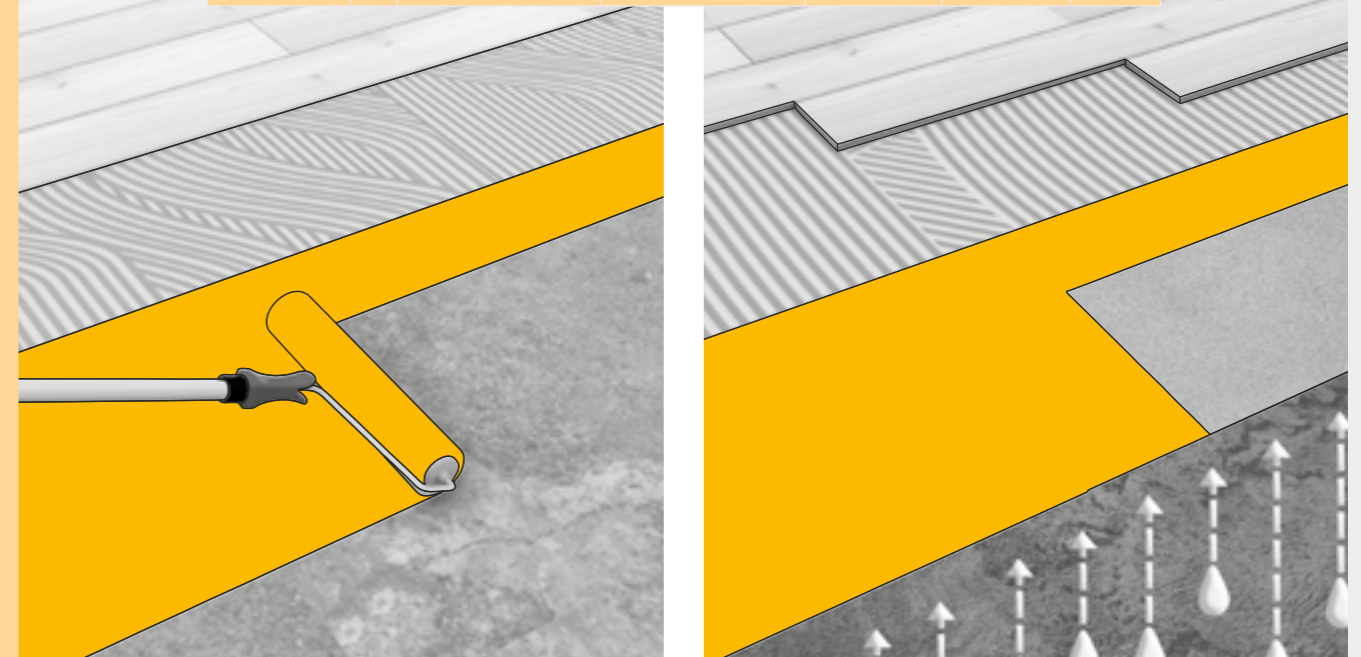

* Υλικά κατόπιν παραγγελίας

SikaBond® -52 Parquet

Θιξοτροπική, ελαστική κόλλα ξύλινων δαπέδων σε σωληνάριο για εφαρμογή σε κορδόνια, σε οριζόντιες και κατακόρυφες επιφάνειες



ΕΦΑΡΜΟΓΕΣ

- Κατάλληλη για πλήρη συγκόλληση με τον ειδικό εξοπλισμό SikaBond® Dispenser: Μασίφ και βιομηχανικά επεξεργασμένα ξύλινα δάπεδα, μωσαϊκά παρκέ, βιομηχανικά παρκέ, lam parquet, μορισσανίδες και υποδάπεδα.
- Κατάλληλη για χρήση με το σύστημα Sika® AcouBond® και για εφαρμογή σε κορδόνι: Μασίφ βιομηχανικές σανίδες, 3-φύλλων βιομηχανικά επεξεργασμένα ξύλινα δάπεδα, μορισσανίδες και υποδάπεδα.
- Ειδικά σχεδιασμένη για χρήση με απαιτητικούς τύπους ξυλείας.

ΧΑΡΑΚΤΗΡΙΣΤΙΚΑ

- Η κόλλα μπορεί να τριφτεί
- Το δάπεδο μπορεί να τριφτεί μετά από 12 ώρες
- Ελαστική κόλλα, ηχοαπορροφητική κτυπογενών θορύβων
- Κατάλληλη για συγκόλληση απευθείας πάνω σε παλαιά κεραμικά πλακίδια
- Κατάλληλη για χρήση με ενδοδαπέδια θέρμανση
- Πολύ χαμηλών εκπομπών
- Μειώνει τη μετάδοση τάσης μεταξύ του ξύλινου δαπέδου και του υποστρώματος



ΚΑΤΑΝΑΛΩΣΗ

Σύστημα Sika® AcouBond®:

~400-500 ml/m² με το SikaLayer®-03

~44 ml ανά τρέχον μέτρο για εφαρμογή σε κορδόνι

ΚΩΔΙΚΟΣ	#	ΠΕΡΙΓΡΑΦΗ	ΣΥΣΚΕΥΑΣΙΑ	ΚΒΤ.	ΠΛΤ.	ΕΛΑΧ.ΠΑΡ.	€	Μ.Τ.
424419		καφέ παρκέτου	τμχ. 600ml	20 τμχ	960	κιβ.	9,72	τμχ

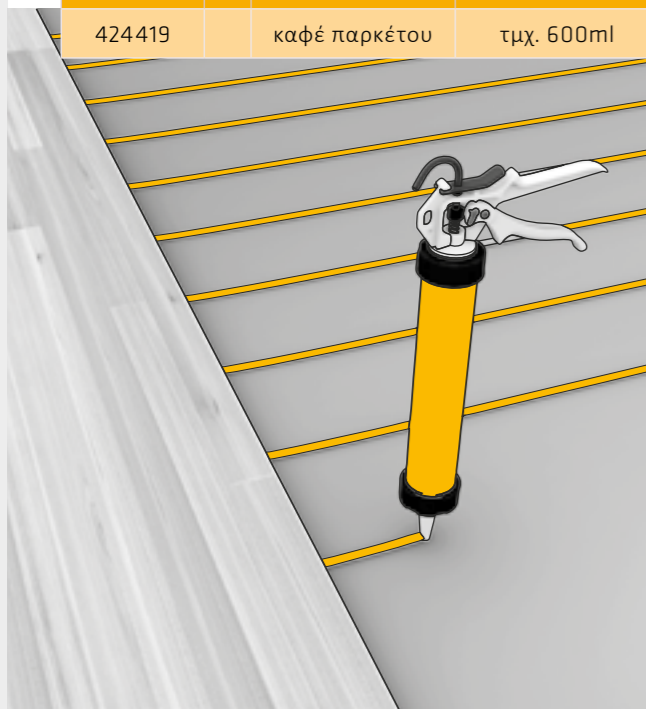

* Γλυκά κατόπιν παραγγελίας

* Γλυκά κατόπιν παραγγελίας

Sikaflex® -290 DC Pro

Επαγγελματικό, ναυτιλιακό σφραγιστικό για σφράγιση αρμών καταστρωμάτων

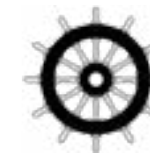

ΕΦΑΡΜΟΓΕΣ

- Για στεγανή σφράγιση αρμών σε παραδοσιακά ξύλινα καταστρώματα - σε λέμβους, πλοία και γιοτ
- Κατάλληλο για μεγάλο εύρος διαφορετικών ειδών ξυλείας
- Για σφράγιση ξύλινων δαπέδων σε εσωτερικές και εξωτερικές εφαρμογές, για παράδειγμα γύρω από οικιστικά και εμπορικά συγκροτήματα, σε σάουνες, αθλητικές εγκαταστάσεις, κ.τ.λ.
- Κατάλληλο για όλες τις κλιματικές συνθήκες

ΧΑΡΑΚΤΗΡΙΣΤΙΚΑ

- Εξαιρετικά ανθεκτικό στη γήρανση λόγω περιβαλλοντικών καταπονήσεων
- Ανθεκτικό και στιβαρό
- Εύκολο και γρήγορο γυαλοχαρτάρισμα
- Εξαιρετικές ιδιότητες εφαρμογής
- Μεγάλος διαθέσιμος χρόνος φινιρίσματος
- Αξεπέραστο φινίρισμα
- Ανθεκτικό σε θαλασσινό και γλυκό νερό

ΚΑΤΑΝΑΛΩΣΗ

Ένα σωληνάριο 600 ml ανά 6 τρέχοντα μέτρα αρμου (10x10 mm)



ΚΩΔΙΚΟΣ	#	ΠΕΡΙΓΡΑΦΗ	ΣΥΣΚΕΥΑΣΙΑ	ΚΒΤ.	ΠΛΤ.	ΕΛΑΧ.ΠΑΡ.	€	Μ.Τ.
853814		μαύρο	σωληνάριο 600ml	20 τμχ	960	κιβ.	25,77	τμχ



Sika® Teak Cleaner & Brightener Sika® Teak Oil

Ολοκληρωμένο σύστημα συντήρησης ξύλινων καταστρωμάτων

ΕΦΑΡΜΟΓΕΣ

Το σύστημα των προϊόντων χρησιμοποιείται:

- Για καθαρισμό, ανανέωση και προστασία ξύλινων καταστρωμάτων σε πλοία και γιοτ
- Για καθαρισμό, ανανέωση και προστασία ξύλινων στοιχείων και κατασκευών σε μπαλκόνια, εξωτερικούς χώρους, ξύλινες επιπλώσεις κήπων, κ.ά.

ΧΑΡΑΚΤΗΡΙΣΤΙΚΑ

- Γρήγορη και εύκολη εφαρμογή
- Δεν αυξάνουν την τραχύτητα του ξύλου
- Βελτιώνουν την αντοχή ενάντια στην ανάπτυξη μυκήτων
- Καλή προστασία έναντι υπεριώδους ακτινοβολίας μέσω του Sika® Teak Oil
- Φιλικά προς το ξύλο και το περιβάλλον
- Συμβατά με σύστημα σφράγισης αρμών deck Sikaflex®-290 DC Pro

ΚΑΤΑΝΑΛΩΣΗ

Sika® Teak Cleaner / Brightener: Ανάλογα με τον τύπο ξυλείας και το βαθμό ρύπανσης
Sika® Teak Oil: ~80ml/m² ανάλογα με το πορώδες του ξύλου



ΚΩΔΙΚΟΣ	#	ΠΕΡΙΓΡΑΦΗ	ΣΥΣΚΕΥΑΣΙΑ	ΚΒΤ.	ΠΛΤ.	ΕΛΑΧ.ΠΑΡ.	€	Μ.Τ.
435676		cleaner & brightener	τμχ. 2,5lt	4 τμχ	200	κιβ.	63,59	τμχ
576957		teak oil	τμχ. 2,5lt	4 τμχ	200	κιβ.	63,78	τμχ

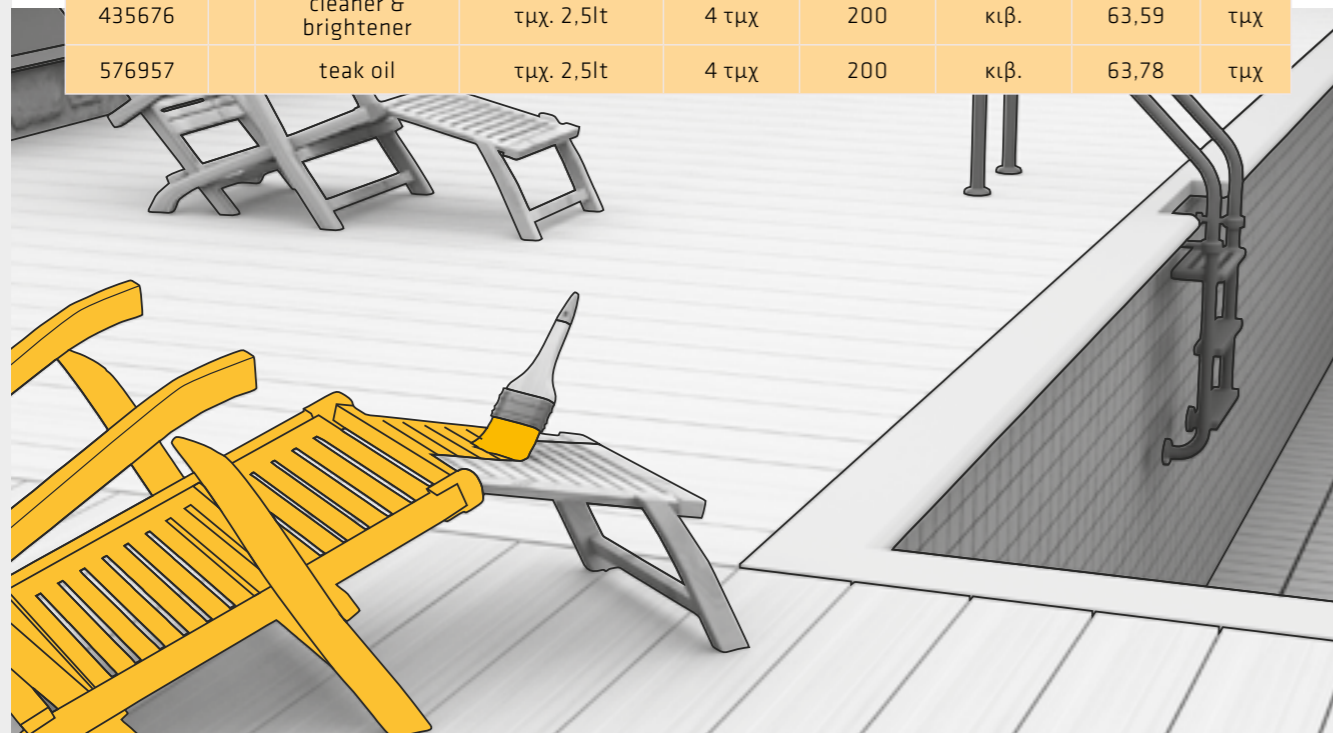

* Υλικά κατόπιν παραγγελίας



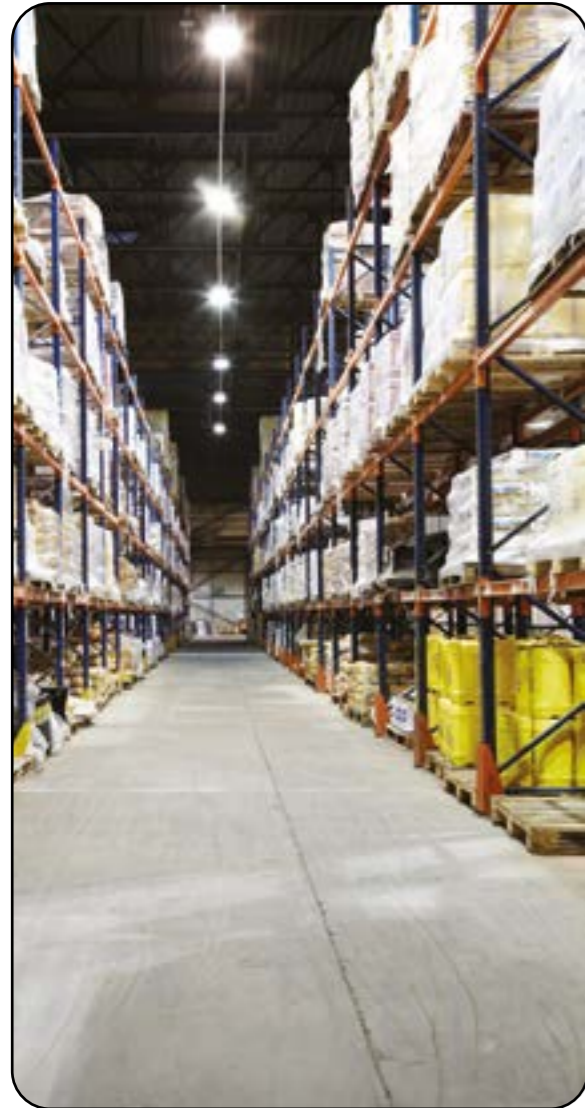

“Στην Everbuild πάντοτε πιστεύαμε ότι συνεργάτες μας θα αναγνωρίσουν και θα επιστρέψουν για το σωστό προϊόν. Με αυτό έχουμε κάνει τη διαφορά: είμαστε παθιασμένοι για τα προϊόντα που παράγουμε!”

Η στάση αυτή και η ανάπτυξη νέων προϊόντων & εγκαταστάσεων έχει φέρει την Everbuild σε ηγετική θέση στη Βρετανία στον κλάδο των χημικών, συγκολλητικών και χημικών προϊόντων κατασκευών, με πελάτες σε πάνω από 70 χώρες.

“Σήμερα, αυτό είναι η Sika Everbuild.”

Για εσάς, Sika Everbuild σημαίνει:

ΠΑΓΚΟΣΜΙΑΣ ΕΜΒΕΛΕΙΑΣ ΠΑΡΑΓΩΓΗ

Πάνω από το 80% των προϊόντων της Sika Everbuild παράγεται σε μεγάλης παραγωγής ιδιόκτητα εργοστάσια:

“Στις εγκαταστάσεις μας παράγουμε πάνω από 55 εκατομμύρια φύσιγγες ετησίως. Στο νέο εργοστάσιο πολυμερών παράγονται προϊόντα βάσεως ΡVΑ, συγκολλητικά ξύλου και ακρυλικά πολυμερή.”

ΠΑΓΚΟΣΜΙΑΣ ΚΛΑΣΗΣ ΥΠΗΡΕΣΙΕΣ

“Με 99% διαθεσιμότητα αποθεμάτων, εστιασμένες πωλήσεις και ταχύτατη επεξεργασία παραγγελιών, είμαστε πάντα σε θέση να σας εξυπηρετήσουμε με συνέπεια και σιγουριά.”

ΠΑΓΚΟΣΜΙΑΣ ΚΛΑΣΗΣ ΔΙΑΣΦΑΛΙΣΗ

Στο όλο σημαντικότερο θέμα των πιστοποιήσεων, η Sika Everbuild διατηρείται συνεχώς στην αιχμή των εξελίξεων:

“Από το σύστημα διασφάλισης ποιότητας ISO 9001 μέχρι τη σήμανση CE για εγκεκριμένα προϊόντα, έως και ολοκληρωμένες δοκιμές πυραντοχής, ηχομονωτικών ιδιοτήτων και θερμικής αντοχής με βάση το περιβαλλοντικό πρότυπο ISO 14001, με τη Sika Everbuild έχετε τη σιγουριά ότι συνεργάζεστε με μία πρότυπη εταιρεία που ηγείται στις δοκιμές ελέγχου και συμμόρφωσης προϊόντων.”



■ Sika® Forever	296
■ Sika® Stixall	296
■ Sika® Plumber's Gold	296
■ Professional Sealant Gun	297
■ Superflow Cartridge Gun	297
■ Tecnic Foil Pack Gun	298
■ P45 Foam Applicator	298
■ 502 Wood Adhesive	298
■ S2 All Purpose Superglue Tube	299
■ S2 Superglue Gel	299
■ S2 Contact Adhesive	299
■ S2 Rapid Epoxy Syringe	300
■ S2 Industrial Superglue GP	301
■ Floor Paint	301
■ Sika® One Coat	302
■ Woodstain	302
■ MP Wood Filler	303
■ Sika® One Strike Filler	303
■ Spray Adhesive	304
■ Powerful Grip Tape	304
■ Silweld	305
■ Wonder Wipes	305

Sika® Forever White & Forever Clear

Υπέρλευκη/διάφανη αντιμυχλική σιλικόνη υψηλής απόδοσης με Mould Shield®

ΠΕΡΙΓΡΑΦΗ

Ανώτερο σφραγιστικό σιλικόνης που παραμένει μόνιμα υδατοστεγανό και εύκαμπτο. Ιδανικό για σφραγίσεις σε είδη υγιεινής, μπάνια, κουζίνες και κουφώματα. Περιέχει αντιβακτηριακό Mould Shield® που εμποδίζει την ανάπτυξη μούχλας και τον αποχρωματισμό.



ΚΩΔΙΚΟΣ	ΧΡΩΜΑ	ΣΥΣΚΕΥΑΣΙΑ	ΚΙΒΩΤΙΟ	ΠΑΛΕΤΑ	ΕΛΑΧΙΣΤΗ ΠΑ-ΡΑΓΓΕΛΙΑ	ΤΙΜΗ(€)/ΤΜΧ	Μ.Τ.
858495	Λευκό	295ml	12τμχ	1.440	κιβ.	10,05	τμχ
858501	Διαφανές	295ml	12τμχ	1.440	κιβ.	10,05	τμχ

Sika® Stixall®

ΠΕΡΙΓΡΑΦΗ

Συνδυασμός συγκολλητικού και σφραγιστικού, βασισμένο σε υβριδική τεχνολογία πολυμερών. Σφραγίζει και συγκollά σχεδόν τα πάντα σε οποιαδήποτε επιφάνεια και υπό οποιαδήποτε συνθήκες.



■ Μέταλλα ■ Γυαλί ■ Τούβλο ■ Ξύλο ■ PVCu

ΚΩΔΙΚΟΣ	ΧΡΩΜΑ	ΣΥΣΚΕΥΑΣΙΑ	ΚΙΒΩΤΙΟ	ΠΑΛΕΤΑ	ΕΛΑΧΙΣΤΗ ΠΑ-ΡΑΓΓΕΛΙΑ	ΤΙΜΗ(€)/ΤΜΧ	Μ.Τ.
483124	Διαφανές	80ml	12τμχ	2.520	κιβ.	7,16	τμχ
483111	Λευκό	80ml	12τμχ	2.520	κιβ.	5,85	τμχ

Sika® Plumber's Gold

Υβριδικό σφραγιστικό/συγκολλητικό για υδραυλικές εφαρμογές

ΠΕΡΙΓΡΑΦΗ

Νέου τύπου σφραγιστικό και συγκολλητικό, με εξαιρετική πρόσφυση σε όλα τα είδη υγιεινής, σε χώρους μπάνιου και κουζίνας, καθώς και σε όλες τις υδραυλικές εγκαταστάσεις, ενώ μπορεί να εφαρμοστεί ακόμη και σε βρεγμένες επιφάνειες. Περιέχει MouldShield®, για την πρόληψη της εμφάνισης μούχλας και τον αποχρωματισμό των επιφανειών.



ΚΩΔΙΚΟΣ	ΧΡΩΜΑ	ΣΥΣΚΕΥΑΣΙΑ	ΚΙΒΩΤΙΟ	ΠΑΛΕΤΑ	ΕΛΑΧΙΣΤΗ ΠΑ-ΡΑΓΓΕΛΙΑ	ΤΙΜΗ(€)/ΤΜΧ	Μ.Τ.
847282	Λευκό	290ml	12τμχ	1.440	κιβ.	13,28	τμχ

Professional Sealant Gun

Πιστόλι εφαρμογής για φύσιγγες

ΠΕΡΙΓΡΑΦΗ

Πιστόλι για φύσιγγες με ανθεκτικό σκελετό εξαγωγικής ράβδου, ενισχυμένο μηχανισμό εξαγωγής και γάντζο, για ευκολία στη χρήση.



ΚΩΔΙΚΟΣ	ΣΥΣΚΕΥΑΣΙΑ	ΚΙΒΩΤΙΟ	ΠΑΛΕΤΑ	ΕΛΑΧΙΣΤΗ ΠΑ-ΡΑΓΓΕΛΙΑ	ΤΙΜΗ(€)/ΤΜΧ	Μ.Τ.
483371	300ml	12τμχ	1.008	κιβ.	13,83	τμχ

Superflow Cartridge Gun

Ανώτερης ποιότητας πιστόλι για φύσιγγες

ΠΕΡΙΓΡΑΦΗ

Επαγγελματικό πιστόλι με περιστρεφόμενο κύλινδρο, μαλακή σκανδάλη που προσφέρει 33% υψηλότερο ποσοστό εξαγωγής, μαλακό χερούλι και μηχανισμό για να μη στάζει: Όλα, μέρη ενός ανθεκτικού σκελετού, που θα αντέξει και τις δυσκολότερες συνθήκες εφαρμογής



ΚΩΔΙΚΟΣ	ΣΥΣΚΕΥΑΣΙΑ	ΚΙΒΩΤΙΟ	ΕΛΑΧΙΣΤΗ ΠΑ-ΡΑΓΓΕΛΙΑ	ΤΙΜΗ(€)/ΤΜΧ	Μ.Τ.
489588	300ml	6τμχ	κιβ.	32,52	τμχ

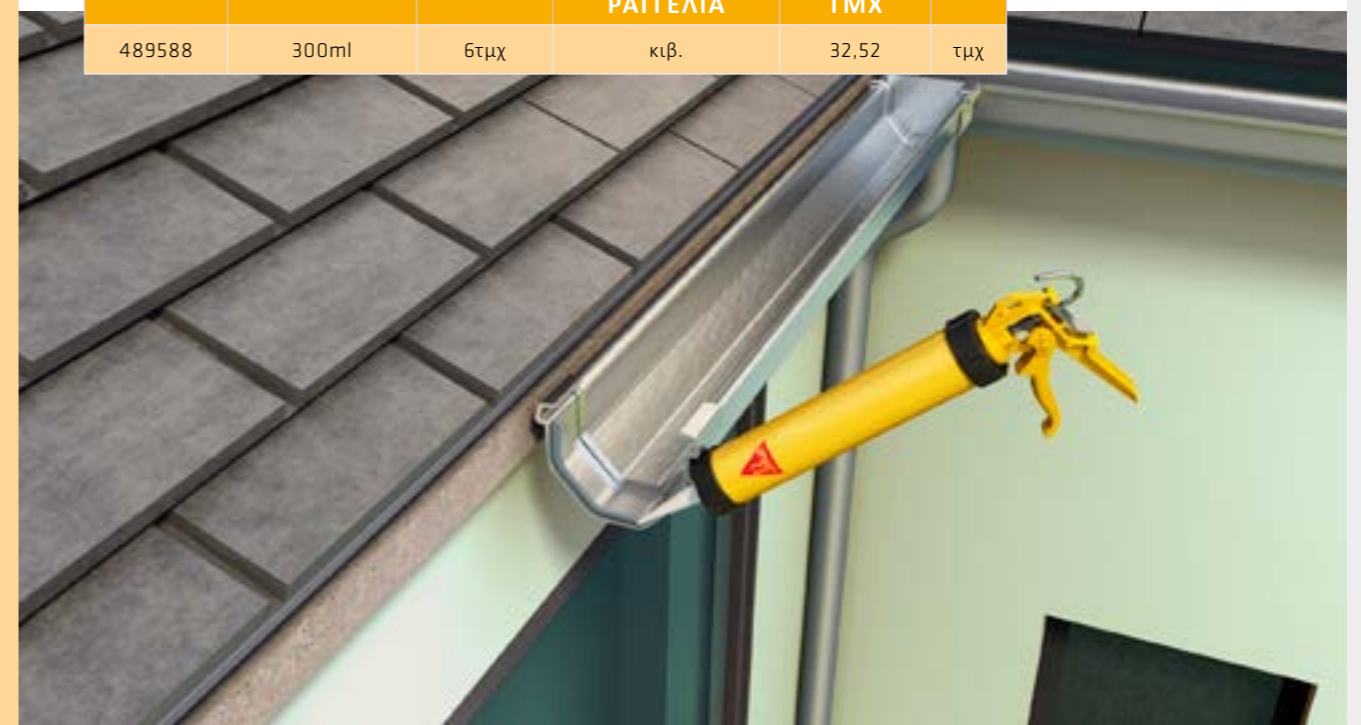

* Γλυκά κατόπιν παραγγελίας

* Γλυκά κατόπιν παραγγελίας

Tecnic Foil Pack Gun

Πιστόλι εφαρμογής σωληναρίων

ΠΕΡΙΓΡΑΦΗ

Πιστόλι, κατάλληλο για φύσιγγες και σωληνάκια. Με το μεταλλικό κύλινδρο που εμπεριέχεται στη συσκευασία, μπορεί να χρησιμοποιηθεί και για συνήθεις φύσιγγες.



ΚΩΔΙΚΟΣ	ΣΥΣΚΕΥΑΣΙΑ	ΚΙΒΩΤΙΟ	ΤΙΜΗ(€)/ ΤΜΧ	Μ.Τ.
483370	300ml / 600ml	1τμχ	55,03	τμχ

P45 Foam Applicator

Πιστόλι εφαρμογής αφρού

ΠΕΡΙΓΡΑΦΗ

Πιστόλι εφαρμογής αφρού, που παρέχει στο χρήστη μεγαλύτερο έλεγχο για ακριβή εφαρμογή αφρού σε δυσπρόσιτα σημεία, αποφεύγοντας τη φύρα υλικού.



ΚΩΔΙΚΟΣ	ΣΥΣΚΕΥΑΣΙΑ	ΚΙΒΩΤΙΟ	ΤΙΜΗ(€)/ ΤΜΧ	Μ.Τ.
486679	P45	1τμχ	40,88	τμχ

502 Wood Adhesive

Συγκολλητικό ξύλου κατηγορίας D3 (κρυσταλλιζέ)

ΠΕΡΙΓΡΑΦΗ

Υψηλής ποιότητας συγκολλητικό ξύλου βάσεως ρητινών, για εργασίες συγκόλλησης ξυλείας όλων των τύπων. Μπορεί να χρησιμοποιηθεί σε εσωτερικές και εξωτερικές εφαρμογές. Είναι ιδανικό για όλες τις γενικές εργασίες ξυλουργικής, για συναρμολόγηση ξυλείας και οικιακές εφαρμογές. Είναι ταχείας ωρίμανσης και πήζει εντός 10 λεπτών. Όταν ωριμάσει γίνεται διαφανές. Πληροί τις απαιτήσεις του προτύπου EN 204 (D3) και BS EN 14256 για αντίσταση σε ερπυσμό.



ΚΩΔΙΚΟΣ	ΧΡΩΜΑ	ΣΥΣΚΕΥΑΣΙΑ	ΚΙΒΩΤΙΟ	ΠΑΛΕΤΑ	ΕΛΑΧΙΣΤΗ ΠΑ- ΡΑΓΓΕΛΙΑ	ΤΙΜΗ(€)/ ΤΜΧ	Μ.Τ.
483366	Μπεζ	125ml	12τμχ	1620	κιβ.	3,60	τμχ
482248	Μπεζ	250ml	12τμχ	1440	κιβ.	4,65	τμχ
482247	Μπεζ	500ml	20τμχ	800	κιβ.	7,53	τμχ

* Γυικά κατόπιν παραγγελίας

* Γυικά κατόπιν παραγγελίας

S2 All Purpose Superglue Tube

Κόλλα στιγμής γενικής χρήσης (κυανοακυλική)

ΠΕΡΙΓΡΑΦΗ

Κυανοακυλική κόλλα στιγμής κατάλληλη για ανοχές έως και 0,1mm. Συγκολλά μη πορώδεις επιφάνειες, όπως πλαστικά, μέταλλα, PVCu, καουτσούκ, κεραμικά και πολλά άλλα. Άμεση συγκόλληση σε 1 λεπτό.

■ PVCu ■ Πλαστικά ■ Γυαλί ■ Μέταλλα



ΚΩΔΙΚΟΣ	ΧΡΩΜΑ	ΣΥΣΚΕΥΑΣΙΑ	ΚΙΒΩΤΙΟ	ΕΛΑΧΙΣΤΗ ΠΑ- ΡΑΓΓΕΛΙΑ	ΤΙΜΗ(€)/ ΤΜΧ	Μ.Τ.
483372	Διαφανές	3gr	12τμχ	κιβ.	1,58	τμχ

S2 Superglue Gel

Κυανοακυλική κόλλα στιγμής σε gel

ΠΕΡΙΓΡΑΦΗ

Κυανοακυλική κόλλα στιγμής σε μορφή gel με πρόσφυση στα περισσότερα κοινά υποστρώματα. Η υψηλού ιξώδους φόρμουλά της την καθιστά ιδανική και για κατακόρυφες εφαρμογές. Δεν τρέχει και λειτουργεί ως πληρωτικό σε μικρά κενά και πορώδη υποστρώματα.

■ PVCu ■ Πλαστικά ■ Γυαλί ■ Μέταλλα



ΚΩΔΙΚΟΣ	ΧΡΩΜΑ	ΣΥΣΚΕΥΑΣΙΑ	ΚΙΒΩΤΙΟ	ΕΛΑΧΙΣΤΗ ΠΑ- ΡΑΓΓΕΛΙΑ	ΤΙΜΗ(€)/ ΤΜΧ	Μ.Τ.
482348	Διαφανές	3gr	12τμχ	κιβ.	3,73	τμχ

S2 Contact Adhesive

Μαγνητικό συγκολλητικό ταχείας ωρίμανσης (βενζινόκολλα)

ΠΕΡΙΓΡΑΦΗ

Εξαιρετικής απόδοσης συγκολλητικό ταχείας ωρίμανσης, κατάλληλο για εσωτερική και εξωτερική χρήση, για υποστρώματα όπως laminate, ξύλο, σκληρό PVC, ABS, δέρμα, φελλό και μέταλλα. Άμεση συγκόλληση σε 1 λεπτό.

■ Laminates ■ Ξύλο ■ Φελλός ■ Μέταλλα



ΚΩΔΙΚΟΣ	ΧΡΩΜΑ	ΣΥΣΚΕΥΑΣΙΑ	ΚΙΒΩΤΙΟ	ΕΛΑΧΙΣΤΗ ΠΑ- ΡΑΓΓΕΛΙΑ	ΤΙΜΗ(€)/ ΤΜΧ	Μ.Τ.
489420	Μπεζ	30ml	10τμχ	κιβ.	5,82	τμχ

S2 Rapid Epoxy Syringe

Εποξειδικό συγκολλητικό σε σύριγγα

ΠΕΡΙΓΡΑΦΗ

Ισχυρό, δύο συστατικών, διαφανές συγκολλητικό που σκληραίνει σε μόλις 4 λεπτά. Προσφύεται στα περισσότερα υλικά και αφού ωριμάσει μπορεί να τρυπηθεί, να τριφτεί και να βαφτεί. Κατάλληλο για βιομηχανική και οικιακή χρήση.

■ Μέταλλα ■ Γυαλί ■ Ξύλο ■ Κεραμικά



ΚΩΔΙΚΟΣ	ΧΡΩΜΑ	ΣΥΣΚΕΥΑΣΙΑ	ΚΙΒΩΤΙΟ	ΕΛΑΧ. ΠΑΡΑΓΓΕΛΙΑ	ΤΙΜΗ(€)/ ΤΜΧ	Μ.Τ.
483851	Διαφανές	24ml	12τμχ	κιβ.	11,40	τμχ



* Υλικά κατόπιν παραγγελίας
* Υλικά κατόπιν παραγγελίας

S2 Industrial Superglue GP

Κόλλα στιγμής βιομηχανικών χρήσεων

ΠΕΡΙΓΡΑΦΗ

Μεσαίου ιξώδους συγκολλητικό για ανοχές έως και 0,1mm. Κατάλληλη για εφαρμογές μικρού πάχους, με απαίτηση για ταχεία πήξη. Συγκολλά τις περισσότερες μη πορώδεις επιφάνειες, όπως π.χ. πλαστικά, μέταλλα, γυαλί, PVCu, καουτσούκ και EPDM. Ιξώδες στους 25°C:100 cps. Χρόνος σκλήρυνσης: 5-15 δευτερόλεπτα.

■ PVCu ■ Πλαστικά ■ Γυαλί ■ Μέταλλα



ΚΩΔΙΚΟΣ	ΧΡΩΜΑ	ΣΥΣΚΕΥΑΣΙΑ	ΚΙΒΩΤΙΟ	ΕΛΑΧ. ΠΑΡΑΓΓΕΛΙΑ	ΤΙΜΗ(€)/ ΤΜΧ	Μ.Τ.
484651	Διαφανές	20gr	25τμχ	κιβ.	6,01	τμχ

Floor Paint

Πολυουρεθανική βαφή δαπέδων για μηχανική καταπόνηση/κυκλοφορία τροχήλατων οχημάτων

ΠΕΡΙΓΡΑΦΗ

Χαμηλού ιξώδους, υψηλών αντοχών πολυουρεθανική βαφή. Διαμορφώνει σκληρή τελική επιφάνεια σε δάπεδα από σκυρόδεμα, πέτρα και ξύλο που υπόκεινται σε ελαφριά μηχανική καταπόνηση, συμπεριλαμβανομένης της κίνησης τροχήλατων ανυψωτικών οχημάτων. Είναι ιδανική για χρήση σε δάπεδα γκαράζ, εργαστηρίων, αποθηκών, διαδρόμων, κ.τ.λ. Διαθέτει αυξημένη ανθεκτικότητα, αντοχή σε απότριψη και καλή αντοχή σε αραιωμένα οξέα, αλκάλια και λάδια.



ΚΩΔΙΚΟΣ	ΧΡΩΜΑ	ΣΥΣΚΕΥΑΣΙΑ	ΚΙΒΩΤΙΟ	ΠΑΛΕΤΑ	ΕΛΑΧΙΣΤΗ ΠΑΡΑΓΓΕΛΙΑ	ΤΙΜΗ(€)/ ΤΜΧ	Μ.Τ.
538684	Γκρι ματ	5L	4τμχ	96	κιβ.	102,69	τμχ

Sika® Evercryl - One Coat

ΠΕΡΙΓΡΑΦΗ

Ρητινούχα, ινοπλισμένη, στεγανοποιητική επίστρωση υψηλής ποιότητας για όλες τις συνήθεις επιφάνειες δωματίων & στεγών. Είναι εφαρμόσιμη ακόμη και υπό βροχή και επί νωπών επιφανειών. Μπορεί να χρησιμοποιηθεί ακόμη και στους -5°C. Εφαρμόζεται με βούρτσα και διαμορφώνει λεία επιφάνεια, ανθεκτική στην ανάπτυξη μυκήτων και άλγης. Λόγω της υψηλής περιεκτικότητάς της σε ίνες, γεφυρώνει μικρά κενά και ρωγμές.



ΚΩΔΙΚΟΣ	ΧΡΩΜΑ	ΣΥΣΚΕΥΑΣΙΑ	ΚΙΒΩΤΙΟ	ΠΑΛΕΤΑ	ΕΛΑΧ.ΠΑΡΑΓΓΕΛΙΑ	ΤΙΜΗ(€)/ ΤΜΧ	Μ.Τ.
484621	Διαφανές	1kg	12τμχ	300	κιβ.	29,16	τμχ
484626	Γκρι	1kg	12τμχ	300	κιβ.	29,16	τμχ



* Γλυκά κατόπιν παραγγελίας

MP Wood Filler

Ξυλόστοκος πολλαπλών χρήσεων

ΠΕΡΙΓΡΑΦΗ

Πολλαπλών εφαρμογών στόκος ξύλων που γεμίζει οπές, ρωγμές, κενά και μικρές ατέλειες σε ξύλινες επιφάνειες. Είναι εύκολος στο τρίψιμο και μπορεί να βαφτεί ή εμποτιστεί, καθώς και να περαστεί με βερνίκι. Δεν περιέχει διαλύτες.

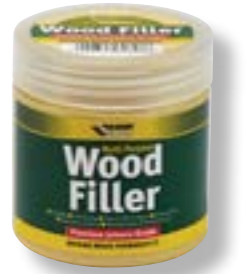

ΚΩΔΙΚΟΣ	ΑΠΟΧΡΩΣΗ	ΣΥΣΚΕΥΑΣΙΑ	ΚΙΒΩΤΙΟ	ΠΑΛΕΤΑ	ΕΛΑΧ.ΠΑΡΑΓΓΕΛΙΑ	ΤΙΜΗ(€)/ ΤΜΧ	Μ.Τ.
480466	δρυς σκούρος	250ml	6τμχ	960	κιβ.	4,63	τμχ
480465	δρυς ανοιχτός	250ml	6τμχ	960	κιβ.	4,63	τμχ
480461	φυσικό	250ml	6τμχ	960	κιβ.	4,63	τμχ
480464	μαόνι	250ml	6τμχ	960	κιβ.	4,63	τμχ
480462	καστανό	250ml	6τμχ	960	κιβ.	4,63	τμχ
480463	πεύκο	250ml	6τμχ	960	κιβ.	4,63	τμχ
480467	λευκό	250ml	6τμχ	960	κιβ.	4,63	τμχ

Sika® One Strike Filler

Αφρόστοκος

ΠΕΡΙΓΡΑΦΗ

Αφρόστοκος, με φόρμουλα από ελαφροβαρείς φυσαλίδες πολυμερών, οι οποίες γεμίζουν τις περισσότερες οπές και ρωγμές· ακόμη και βαθιά κενά, σε μία μόλις εφαρμογή, καθώς το υλικό δε συρρικνώνεται, δεν «τρέχει» και δε ρηγματώνει. Διαμορφώνει λεία επιφάνεια, που χρειάζεται από ελάχιστο ως καθόλου πέρασμα με γυαλόχαρτο και είναι έτοιμη για βαφή ή επικόλληση ταπετσαρίας σε μόλις 30 λεπτά! Μπορεί να χρησιμοποιηθεί για επισκευές σε σοβά, ξύλο, τούβλο, πέτρα και γύψο.



ΚΩΔΙΚΟΣ	ΧΡΩΜΑ	ΣΥΣΚΕΥΑΣΙΑ	ΚΙΒΩΤΙΟ	ΠΑΛΕΤΑ	ΕΛΑΧ.ΠΑΡΑΓΓΕΛΙΑ	ΤΙΜΗ(€)/ ΤΜΧ	Μ.Τ.
461918	λευκό	250ml	18τμχ	1152	κιβ.	4,46	τμχ
461917	λευκό	450ml	12τμχ	768	κιβ.	5,66	τμχ
461916	λευκό	1L	6τμχ	324	κιβ.	8,69	τμχ

Spray Adhesive

Συγκολλητικό σπρέυ για μοκέτες και χαλιά

ΠΕΡΙΓΡΑΦΗ

Έτοιμο προς χρήση, μαγνητικό συγκολλητικό δαπέδων βάσης διαλύτη. Σταθεροποιεί τις άκρες από τις μοκέτες και χρησιμεύει ιδιαίτερα για ασφάλεια στη συγκολλησιμότητα σε δύσκολα σημεία, όπως στις ακμές σκαλοπατιών, πλαστικών και ξύλινων σοβατεπιών. Προσφύεται στις περισσότερες κοινές επιφάνειες, συμπεριλαμβάνοντας ξύλο, μοκέτα, μέταλλο, πέτρα, σκυρόδεμα, PVCu, κ.ά.



ΚΩΔΙΚΟΣ	ΣΥΣΚΕΥΑΣΙΑ	ΚΙΒΩΤΙΟ	ΠΑΛΕΤΑ	ΕΛΑΧ.ΠΑΡΑΓΓΕΛΙΑ	ΤΙΜΗ(€)/ΤΜΧ	Μ.Τ.
483334	500ml	12τμχ	1368	κιβ.	7,24	τμχ

Powerful Grip Tape

Πανίσχυρη, ινοπλισμένη ταινία διπλής όψεως

ΠΕΡΙΓΡΑΦΗ

Ινοπλισμένη ταινία διπλής όψεως που διαθέτει απίστευτα ισχυρή και άμεση συγκόλληση. Προσφύεται σχεδόν σε οποιοδήποτε υλικό, σε εσωτερικές ή εξωτερικές εφαρμογές, συμπεριλαμβανομένων κεραμικών, τούβλων, ξυλείας, μετάλλων, πλαστικών και PVC. Είναι ανθεκτική στην υγρασία και την υπεριώδη ακτινοβολία. Είναι ιδανική για οικιακή χρήση, αλλά και βιομηχανικές & κατασκευαστικές εφαρμογές. Μπορεί να χρησιμοποιηθεί και ως αντικατάστατο σε καρφιά και βίδες.



ΚΩΔΙΚΟΣ	ΧΡΩΜΑ	ΣΥΣΚΕΥΑΣΙΑ	ΚΙΒΩΤΙΟ	ΠΑΛΕΤΑ	ΕΛΑΧ.ΠΑΡΑΓΓΕΛΙΑ	ΤΙΜΗ(€)/ΤΜΧ	Μ.Τ.
484678		12MM X 2,5M	48τμχ	2880	κιβ.	2,80	τμχ
484679		25MM X 2,5M	24τμχ	5376	κιβ.	4,89	τμχ
484680		50MM X 2,5M	12τμχ	720	κιβ.	8,76	τμχ

* Υλικά κατόπιν παραγγελίας

* Υλικά κατόπιν παραγγελίας

Silweld

Αυτοβουλκανιζόμενη επισκευαστική ταινία σιλικόνης

ΠΕΡΙΓΡΑΦΗ

Αυτοβουλκανιζόμενη ταινία σιλικόνης που μπορεί να χρησιμοποιηθεί σε οποιαδήποτε επισκευή, από μονώσεις ηλεκτρικών καλωδίων ως την επισκευή του λάστιχου ποτίσματος. Δημιουργεί μια αεροστεγή, στεγανή σφράγιση σε δευτερόλεπτα και λειτουργεί σε οποιοδήποτε συνθήκες.

☑Αντέχει σε έως και 8.000Volts ☑Αντέχει σε ακραίες θερμοκρασίες -65 έως +260°C ☑Ανθεκτική σε λάδια, πετρέλαιο, βενζίνη, οξέα, θαλασσινό νερό, διαλύτες, UV ακτινοβολία ☑Αντέχει σε πίεση 700psi ☑Λειτουργεί ακόμη και κάτω από το νερό



ΚΩΔΙΚΟΣ	ΧΡΩΜΑ	ΣΥΣΚΕΥΑΣΙΑ	ΚΙΒΩΤΙΟ	ΠΑΛΕΤΑ	ΕΛΑΧ. ΠΑΡΑΓΓΕΛΙΑ	ΤΙΜΗ(€)/ΤΜΧ	Μ.Τ.
484806	Μαύρο	3m	6τμχ	1590	κιβ.	15,08	τμχ

Sika® Wonder Wipes

Μαντηλάκια καθαρισμού

ΠΕΡΙΓΡΑΦΗ

Ειδικά σχεδιασμένα για τον καθαρισμό χεριών, εργαλείων και επιφανειών από νωπά και ημι-ώριμα προϊόντα, όπως: σφραγιστικά, συγκολλητικά, ασφαλτικά, αφρό πολυουρεθάνης, λάδι, μιογιά, ακόμη και σιλικόνη! Τα «Wonder Wipes» περιέχουν ισχυρό αντιβακτηριακό συστατικό και δρουν ενάντια στους περισσότερους κοινούς μικροοργανισμούς.



ΚΩΔΙΚΟΣ	ΣΥΣΚΕΥΑΣΙΑ	ΚΙΒΩΤΙΟ	ΠΑΛΕΤΑ	ΕΛΑΧ.ΠΑΡΑΓΓΕΛΙΑ	ΤΙΜΗ(€)/ΤΜΧ	Μ.Τ.
467442	100μαντηλάκια	6τμχ	312	κιβ.	9,91	τμχ

ΒΟΗΘΗΤΙΚΑ ΠΡΟΪΟΝΤΑ

Η SIKA ΔΙΑΘΕΤΕΙ μια πλήρη σειρά βοηθητικών προϊόντων και εργαλείων που διευκολύνουν την εφαρμογή, διασφαλίζουν την ποιότητα και ενισχύουν το τελικό αποτέλεσμα. Αστάρια, διαλύτες, εξειδικευμένα εργαλεία για δάπεδα, σφραγίσεις και λοιπές εφαρμογές, καλύπτουν κάθε ανάγκη του επαγγελματία. Με την τεχνική υποστήριξη της Sika πάντα δίπλα σας, εξασφαλίζετε εφαρμογές με διάρκεια και αξιοπιστία.

■ Sika® Masking Tape 60°C	308	■ Sika AnchorFix® Static Mixers / Nozzles	315
■ Sika® Blue Masking Tape UV	309	■ Sika® Drain Profile	315
■ Sika® Washi Tape	309	■ Sika® Fibernet	316
■ AirGun 600ml Trent	310	■ Sika AnchorFix® Hole Cleaning Brush Hybrid	316
■ C-Cartridge Gun HD	310	■ Sika AnchorFix® Perforated Sleeves	316
■ C-Pointing Gun	310	■ Sika® Injection Packers	316
■ HandGun H4AC	310	■ HD Dispenser SxS	317
■ HandGun H5AC	310	■ Sika® Tramex	317
■ Nozzles	311	■ Sliding Coupling	317
■ White Unipack Adaptor	311	■ Waterbar Welding tool	317
■ Μύτες Διάφανες	311	■ Sikaplan® Int.-Ext. Corner 90	318
■ Injection Nipples	311	■ Sika® Remover-208	318
■ Extender T (Stellmittel)	311	■ Διαλύτης C	318
■ SF Spiked Shoes	312	■ Διαλύτης S	318
■ Sika® Aktivator-205	312	■ Sika® Thinner S GR	318
■ Roofing Triac ST Hand Tool	312	■ Πλαστική δεξαμενή 1000 Lt	319
■ Leister Nozzles	312	■ Χαλαζιακά	319
■ Sikaplan® WP Seam Sealant	312	■ Κοίλη Σπάτουλα Διάστρωσης	319
■ Sikaplan® WP Metal Sheet	313	■ Κυκλική Σπάτουλα Διάστρωσης	319
■ Sarnafil® T Metal sheet	313	■ Ρολό Πίεσης	319
■ Sika® Flexitape Heavy	313		
■ Sarnafil® T 66-15 D	313		
■ Sikaplan® D-18	313		
■ SF Spiked Roller	314		
■ SF Trowel	314		
■ Βάση σπάτουλας 60 cm	314		
■ Σπάτουλα 58 cm	314		
■ Sarnafil® T Prep	314		
■ Sarnabar®	314		
■ Sika® Colma Cleaner	315		
■ Sika® Drain Plugs & Nails	315		
■ Sika AnchorFix® Cleaning Pump	315		

Sika® Masking Tape 60°C

Ταινία μασκαρίσματος γενικής χρήσης με δυνατό άρπαγμα και αντοχή σε διαλύτες. Αντέχει για 30 λεπτά σε θερμοκρασία 60°C και είναι ιδανική για μασκάρισμα σε ελαιοχρωματισμούς με υδατοδιαλυτές βαφές και βαφές διαλύτη. Επιπλέον, αποτελεί βολική λύση για ελαφριές εργασίες συσκευασίας. Προτείνεται ιδιαίτερα για μασκάρισμα με τα οικοδομικά σφραγιστικά της Sika®, καθώς το συγκολλητικό της ταινίας δεν επηρεάζει τον πολυμερισμό τους.

ΚΩΔΙΚΟΣ	#	ΠΕΡΙΓΡΑΦΗ	ΣΥΣΚΕΥΑΣΙΑ	ΚΙΒΩΤΙΟ	ΠΑΛΕΤΑ	ΕΛΑΧ.ΠΑΡ.	ΤΙΜΗ(€)	Μ.Τ.
552213		Λευκό χρώμα	Ρολό 19mm*45m	48	2.592	Κιβώτιο	1,08	τμχ.
552214		Λευκό χρώμα	Ρολό 25mm*45m	36	1.944	Κιβώτιο	1,44	τμχ.
552215		Λευκό χρώμα	Ρολό 30mm*45m	30	1.620	Κιβώτιο	1,76	τμχ.
552216		Λευκό χρώμα	Ρολό 38mm*45m	24	1.296	Κιβώτιο	2,16	τμχ.
552217		Λευκό χρώμα	Ρολό 50mm*45m	18	972	Κιβώτιο	2,86	τμχ.



* Γλυκά κατόπιν παραγγελίας

* Γλυκά κατόπιν παραγγελίας



AirGun 600ml Trent

Πιστόλι αέρος για σαλάμια Sikaflex®, συσκευασίας 600 ml

ΚΩΔΙΚΟΣ	#	ΤΙΜΗ(€)	Μ.Τ.
122660		341,11	τμχ

**C-Cartridge Gun HD**

Ενισχυμένο πιστόλι χειρός για φύσιγγες

ΚΩΔΙΚΟΣ	#	ΤΙΜΗ(€)	Μ.Τ.
123238		14,41	τμχ

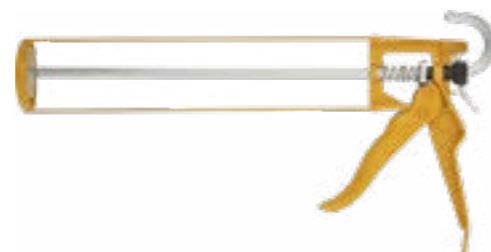
**C-Pointing Gun**

Εύχρηστο πιστόλι για αρμολόγηση και την εφαρμογή κονιαμάτων + Tube + 2 Nozzles + Mixing Puddle

ΚΩΔΙΚΟΣ	#	ΤΙΜΗ(€)	Μ.Τ.
123237		114,71	τμχ

**HandGun H4AC**

Επαγγελματικό πιστόλι χειρός για φύσιγγες Sikaflex®. Τύπος: 4 Clear.

Συσκευασία: 300/310/400 ml

ΚΩΔΙΚΟΣ	#	ΠΕΡΙΓΡΑΦΗ	ΤΙΜΗ(€)	Μ.Τ.
123239		HANDGUN 4 CLEAR	81,89	τμχ

**HandGun H5AC**

Επαγγελματικό πιστόλι χειρός για φύσιγγες και σαλάμια Sikaflex®. Τύπος: 5AC.

Συσκευασία: 300/310/400 ml/600 ml

ΚΩΔΙΚΟΣ	#	ΠΕΡΙΓΡΑΦΗ	ΚΙΒΩΤΙΟ	ΤΙΜΗ(€)	Μ.Τ.
123217		HANDGUN 5AC	10 τμχ	71,25	τμχ



* Υλικά κατόπιν παραγγελίας

* Υλικά κατόπιν παραγγελίας

Nozzles

Πλαστικά ακροφύσια (μύτες) μεγάλης διατομής για σαλάμια

ΚΩΔΙΚΟΣ	#	ΠΕΡΙΓΡΑΦΗ	ΤΙΜΗ(€)	Μ.Τ.
65271		κίτρινο	4,76	τμχ

**White Unipack Adaptor**

Υποδοχέας για την προσαρμογή των διάφανων ακροφυσίων για σαλάμια

ΚΩΔΙΚΟΣ	#	ΠΕΡΙΓΡΑΦΗ	ΤΙΜΗ(€)	Μ.Τ.
4137			0,29	τμχ

**Μύτες Διάφανες**

Πλαστικά ακροφύσια (μύτες) για φύσιγγες

ΚΩΔΙΚΟΣ	#	ΠΑΛΕΤΑ	ΤΙΜΗ(€)	Μ.Τ.
571562		28000	0,14	τμχ

**Injection Nipples**

Πλαστικά ακροφύσια, για την εφαρμογή ενέσιμης εποξειδικής ρητίνης, για την αποκατάσταση ρηγματώσεων σε σκυρόδεμα.

ΚΩΔΙΚΟΣ	#	ΚΙΒΩΤΙΟ	ΕΛΑΧ.ΠΑΡ.	ΤΙΜΗ(€)	Μ.Τ.
123134		100 τμχ	κιβ.	0,33	τμχ

**Extender T (Stellmittel)**

Θιξοτροπικός παράγοντας για ρύθμιση ρευστότητας σε ρητινοκονιάματα (για γωνίες, σοβατεπί, κ.α.)

ΚΩΔΙΚΟΣ	#	ΣΥΣΚΕΥΑΣΙΑ	ΠΑΛΕΤΑ	ΤΙΜΗ(€)	Μ.Τ.
5457		τμχ. 1kg	48	62,77	τμχ



SF Spiked Shoes

Ειδικά επαγγελματικά παπούτσια με καρφίδες για βιομηχανικά δάπεδα.



ΚΩΔΙΚΟΣ	#	ΠΕΡΙΓΡΑΦΗ	ΤΙΜΗ(€)	Μ.Τ.
406669		2,5cm	61,90	τμχ

Sika® Aktivator-205

Ενεργοποιητής για μη πορώδη υποστρώματα



ΚΩΔΙΚΟΣ	#	ΣΥΣΚΕΥΑΣΙΑ	ΚΙΒΩΤΙΟ	ΠΑΛΕΤΑ	ΕΛΑΧ.ΠΑΡ.	ΤΙΜΗ(€)	Μ.Τ.
117498		τμχ. 1000ml	4 τμχ	384	κιβ.	55,94	τμχ
3210		τμχ. 250ml	6τμχ	1080	κιβ.	33,87	τμχ.

Roofing Triac ST Hand Tool

Συσκευή θερμοσυγκόλλησης μεμβρανών.



ΚΩΔΙΚΟΣ	#	ΤΙΜΗ(€)	Μ.Τ.
496488	*	904,22	τμχ

Leister Nozzles

Ακροφύσια συσκευής θερμοσυγκόλλησης μεμβρανών



ΚΩΔΙΚΟΣ	#	ΠΕΡΙΓΡΑΦΗ	ΤΙΜΗ(€)	Μ.Τ.
123292	*	20mm	107,52	τμχ
110704	*	40mm	113,95	τμχ

SikaRoof® Seam Sealant

Υγροποιημένο PVC για σφράγιση ενώσεων μεμβρανών PVC



ΚΩΔΙΚΟΣ	#	ΠΕΡΙΓΡΑΦΗ	ΣΥΣΚΕΥΑΣΙΑ	ΚΙΒΩΤΙΟ	ΠΑΛΕΤΑ	ΤΙΜΗ(€)	Μ.Τ.
680572		γκρι ανοιχτό	δοχείο 2lt	6 τμχ	240	45,95	lt

* Υλικά κατόπιν παραγγελίας

* Υλικά κατόπιν παραγγελίας

Sikaplan® WP Metal Sheet

Γαλβανισμένο χαλύβδινο φύλλο, με ενσωματωμένη, μονόπλευρη επένδυση μεμβράνης PVC. Η ανάποδη πλευρά είναι επιστρωμένη με προστατευτικό βερνίκι.

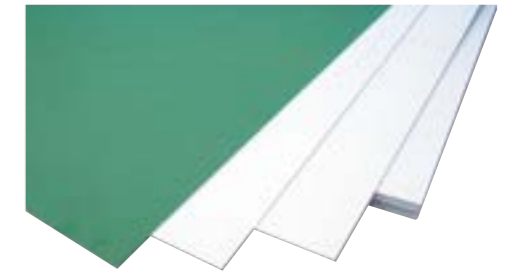

ΚΩΔΙΚΟΣ	#	ΠΕΡΙΓΡΑΦΗ	ΣΥΣΚΕΥΑΣΙΑ	ΚΙΒΩΤΙΟ	ΠΑΛΕΤΑ	ΕΛΑΧ.ΠΑΡ.	ΤΙΜΗ(€)	Μ.Τ.
57757		ανοιχτό γκρι	τμχ. 2m ²		60		55,02	m ²

Sarnafil® T Metal sheet

Γαλβανισμένο μεταλλικό φύλλο, με ενσωματωμένη επένδυση μεμβράνης Sarnafil® T βάσεως εύκαμπτης πολυολεφίνης (FPO). Η κάτω επιφάνεια έχει εποξειδική προστατευτική στρώση.



ΚΩΔΙΚΟΣ	#	ΠΕΡΙΓΡΑΦΗ	ΣΥΣΚΕΥΑΣΙΑ	ΚΙΒΩΤΙΟ	ΠΑΛΕΤΑ	ΕΛΑΧ.ΠΑΡ.	ΤΙΜΗ(€)	Μ.Τ.
110596		μπεζ	τμχ. 2m ²		200		55,02	m ²

Sika® Flexitape Heavy

Πλεκτή ταινία πολυαμιδίου για τοπική ενίσχυση συστημάτων υγρών μεμβρανών Sikalastic®. Ιδιαίτερα παραμορφώσιμη για να μπορεί να παραλάβει κινητικότητα λόγω δομητικών και θερμικών παραμορφώσεων.



ΚΩΔΙΚΟΣ	#	ΠΕΡΙΓΡΑΦΗ	ΣΥΣΚΕΥΑΣΙΑ	ΚΙΒΩΤΙΟ	ΠΑΛΕΤΑ	ΕΛΑΧ.ΠΑΡ.	ΤΙΜΗ(€)	Μ.Τ.
174149	*	7,5cm	ρολό 50m	20 τμχ	360	κιβ.	62,64	τμχ
174148		15cm	ρολό 50m		144		125,28	τμχ

Sarnafil® T 66-15 D

Πολυμερής μεμβράνη διαμόρφωσης λεπτομερειών για μεμβράνες υγρομόνωσης δωμάτων Sarnafil® T



ΚΩΔΙΚΟΣ	#	ΠΕΡΙΓΡΑΦΗ	ΣΥΣΚΕΥΑΣΙΑ	ΤΙΜΗ(€)	Μ.Τ.
173073		Ral 9016	(0,5x20) 10m ²	34,11	m ²
109742		beige/grey	(0,5x20) 10m ²	34,11	m ²

Sikaplan® D-18

Πολυμερής μεμβράνη διαμόρφωσης λεπτομερειών για μεμβράνες υγρομόνωσης δωμάτων Sikaplan®



ΚΩΔΙΚΟΣ	#	ΠΕΡΙΓΡΑΦΗ	ΣΥΣΚΕΥΑΣΙΑ	ΤΙΜΗ(€)	Μ.Τ.
737616		light grey	(1x20) 20m ²	25,93	m ²

SF Spiked Roller

Πλαστικά ακιδωτά ρολά για βιομηχανικά δάπεδα.

ΚΩΔΙΚΟΣ	#	ΤΙΜΗ(€)	Μ.Τ.
123122		89,12	τμχ

SF Trowel

Επαγγελματικές σπάτουλες για διάστρωση βιομηχανικών δαπέδων.

ΚΩΔΙΚΟΣ	#	ΠΕΡΙΓΡΑΦΗ	ΤΙΜΗ(€)	Μ.Τ.
123124		28cm,6x6mm	15,00	τμχ
123123		28cm,4x4mm	15,00	τμχ

Βάση σπάτουλας 60 cm

Επαγγελματική βάση σπάτουλας 60 cm, για διάστρωση εποξειδικών & πολυουρεθανικών δαπέδων Sikafloor®

ΚΩΔΙΚΟΣ	#	ΠΕΡΙΓΡΑΦΗ	ΤΙΜΗ(€)	Μ.Τ.
115186	*	βάση σπάτουλας	120,04	τμχ
123272	*	ανταλ. σπάτουλας, δοντι 37	25,88	τμχ
123273	*	ανταλ. σπάτουλας, δόντι 48	25,88	τμχ

Σπάτουλα 58 cm

Επαγγελματική σπάτουλα 58 cm, για διάστρωση τσιμεντοειδών αυτοεπιπεδούμενων δαπέδων Sikafloor® Level και υβριδικών πολυουρεθανικών-τσιμεντοειδών δαπέδων Sikafloor® PurCem®

ΚΩΔΙΚΟΣ	#	ΠΕΡΙΓΡΑΦΗ	ΤΙΜΗ(€)	Μ.Τ.
103907			137,88	τμχ

Sarnafil® T Prep

Προετοιμασία ραφών & καθαριστικό για μεμβράνες Sarnafil® T

ΚΩΔΙΚΟΣ	#	ΠΕΡΙΓΡΑΦΗ	ΠΑΛΕΤΑ	ΤΙΜΗ(€)	Μ.Τ.
155158		δοχείο 10lt	500	16,51	lt

Sarnabar®

Μεταλλικό προφίλ περιμετρικής στήριξης

ΚΩΔΙΚΟΣ	#	ΠΕΡΙΓΡΑΦΗ	ΕΛΑΧ. ΠΑΡΑΓ.	ΤΙΜΗ(€)	Μ.Τ.
110654		τμχ 2,25m	2,25	6,06	m

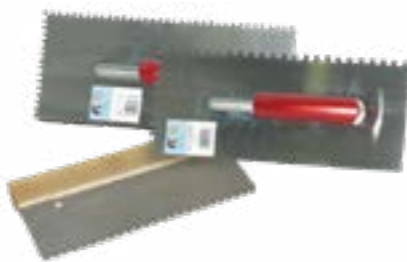

* Υλικά κατόπιν παραγγελίας

* Υλικά κατόπιν παραγγελίας

Sika® Colma Cleaner

Διαλύτης χωρίς λιπαντικό

ΚΩΔΙΚΟΣ	#	ΣΥΣΚΕΥΑΣΙΑ	ΠΑΛΕΤΑ	ΤΙΜΗ(€)	Μ.Τ.
5751		δοχείο 5lt	630	11,38	lt



Sika® Drain Plugs & Nails

Ειδικές καρφίδες με πλαστικά βύσματα, κατάλληλες για τη στερέωση των μεμβρανών αποστράγγισης.



ΚΩΔΙΚΟΣ	#	ΚΙΒΩΤΙΟ	ΕΛΑΧ.ΠΑΡ.	ΤΙΜΗ(€)	Μ.Τ.
121909		200 τμχ	κιβ.	37,85	κιβ.

Sika AnchorFix® Cleaning Pump

Φυσητήρας καθαρισμού σπών για τη σειρά προϊόντων Sika AnchorFix®



ΚΩΔΙΚΟΣ	#	ΠΑΛΕΤΑ	ΤΙΜΗ(€)	Μ.Τ.
60087		500	28,86	τμχ

Sika AnchorFix® Static Mixers / Nozzles

Βοηθητικός εξοπλισμός για στατική ανάμειξη των Sika AnchorFix®-1/-2+



ΚΩΔΙΚΟΣ	#	ΠΕΡΙΓΡΑΦΗ	ΣΥΣΚΕΥΑΣΙΑ	ΠΑΛΕΤΑ	ΕΛΑΧ.ΠΑΡ.	ΤΙΜΗ(€)	Μ.Τ.
60088		Βοηθητικός εξοπλισμός για στατική ανάμειξη των Sika AnchorFix®-1/-2/+	σετ 5 τμχ.	300	σετ	4,57	σετ

Sika® Drain Profile

Ειδικό τεμάχιο από σκληρό, υψηλής πυκνότητας πολυαιθυλένιο HDPE, κατάλληλο για την εξασφάλιση των άνω απολήξεων των συνθετικών μεμβρανών αποστράγγισης



ΚΩΔΙΚΟΣ	#	ΠΕΡΙΓΡΑΦΗ	ΣΥΣΚΕΥΑΣΙΑ	ΤΙΜΗ(€)	Μ.Τ.
121898		7cm x 2m	κιβ. 100m	2,41	m

Sika® Fibernet

Υαλόπλεγμα με ειδική αντιαλκαλική επίστρωση



ΚΩΔΙΚΟΣ	#	ΠΕΡΙΓΡΑΦΗ	ΣΥΣΚΕΥΑΣΙΑ	ΠΑΛΕΤΑ	ΕΛΑΧ.ΠΑΡ.	ΤΙΜΗ(€)	Μ.Τ.
617854		λευκό, 1 x 50m, 80gr/m ² , 4.7 x 3.2mm	ρολό 50m	2400	ρολό	1,45	m ²
520067		μπλε, 1x50m, 110gr/m ² , 10x10mm	ρολό 50m	1800	ρολό	1,12	m ²

Sika AnchorFix® Hole Cleaning Brush Hybrid

Βούρτσες καθαρισμού διανοιγμένων οπών διαμέτρου Φ13, Φ19 & Φ28 από σκόνη, πριν την εφαρμογή των χημικών αγκυρίων της σειράς Sika AnchorFix®



ΚΩΔΙΚΟΣ	#	ΠΕΡΙΓΡΑΦΗ	ΠΑΛΕΤΑ	ΤΙΜΗ(€)	Μ.Τ.
60084		18/20 mm	500	11,89	τμχ

Sika AnchorFix® Perforated Sleeves

Πλαστικοί διάτρητοι υποδοχείς για την εφαρμογή της σειράς Sika AnchorFix® σε διάτρητα τούβλα και μη συμπαγή υποστρώματα



ΚΩΔΙΚΟΣ	#	ΠΕΡΙΓΡΑΦΗ	ΣΥΣΚΕΥΑΣΙΑ	ΠΑΛΕΤΑ	ΕΛΑΧ.ΠΑΡ.	ΤΙΜΗ(€)	Μ.Τ.
60081		12/50 mm	σετ 10 τμχ	500	σετ	6,26	σετ
530728		16/85 mm	σετ 10τμχ	500	σετ	5,87	σετ

* Υλικά κατόπιν παραγγελίας

* Υλικά κατόπιν παραγγελίας

HD Dispenser

Πιστόλι εφαρμογής συγκολλητικών/αγκυρωτικών προϊόντων διπλής φύσιγγας Sika AnchorFix®-3030 (385 και 585 ml)



ΚΩΔΙΚΟΣ	#	ΤΙΜΗ(€)	Μ.Τ.
724296		78,00	τμχ

Waterbar Welding tool

Ηλεκτρικό μεταλλικό κολλητήριο με πλατιά λάμα για θερμοσυγκόλληση

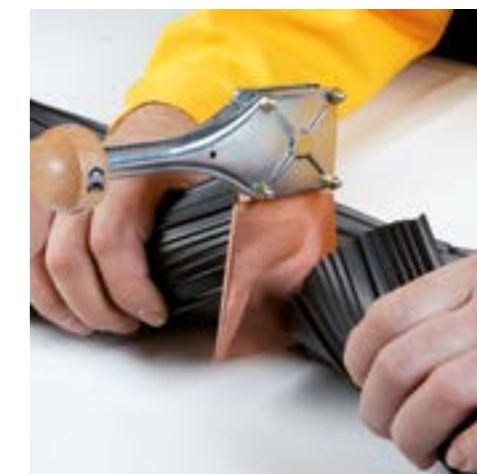

ΚΩΔΙΚΟΣ	#	ΤΙΜΗ(€)	Μ.Τ.
177112	*	447,19	τμχ

Sika® Injection Packers

Ακροφύσια εισαγωγής ενέματος



ΚΩΔΙΚΟΣ	#	ΠΕΡΙΓΡΑΦΗ	ΚΙΒΩΤΙΟ	ΕΛΑΧ.ΠΑΡ.	ΤΙΜΗ(€)	Μ.Τ.
414558	*	packers mpr 115-13	50 τμχ	κιβ.	5,66	τμχ
167639		packers mps 115-13	100 τμχ	κιβ.	4,01	τμχ
409735	*	packers mps 115-17	100 τμχ	κιβ.	3,87	τμχ
413662	*	packers mpr 150-17	20 τμχ	κιβ.	8,62	τμχ

Sikarplan® Int.-Ext. Corner 90

Ειδικά προδιαμορφωμένα τεμάχια για προσαρμογή σε λεπτομέρειες, γωνίες, ειδικά σχήματα, κ.τ.λ.



ΚΩΔΙΚΟΣ	#	ΠΕΡΙΓΡΑΦΗ	ΚΙΒΩΤΙΟ	ΠΑΛΕΤΑ	ΤΙΜΗ(€)	Μ.Τ.
667500		external / ανοιχτό γκρι	200 τμχ	4800	2,72	τμχ
667465		internal/ ανοιχτό γκρι	300 τμχ	7200	2,72	τμχ

Sika® Remover-208

Καθαριστικό μέσο για προετοιμασία επιφανειών και απομάκρυνση νηπών σφραγιστικών και συγκολλητικών



ΚΩΔΙΚΟΣ	#	ΠΕΡΙΓΡΑΦΗ	ΣΥΣΚΕΥΑΣΙΑ	ΠΑΛΕΤΑ	ΤΙΜΗ(€)	Μ.Τ.
117569		τμχ. 1000ml	4 τμχ	384	30,06	τμχ

Διαλύτης C

Διαλύτης C: Ειδικός διαλύτης βιομηχανικών δαπέδων - βαφών προστασίας.



ΚΩΔΙΚΟΣ	#	ΣΥΣΚΕΥΑΣΙΑ	ΠΑΛΕΤΑ	ΤΙΜΗ(€)	Μ.Τ.
499307		δοχείο 3lt	612	14,68	lt
499312		δοχείο 10lt	450	10,65	lt

Διαλύτης S

Διαλύτης S: Ειδικός διαλύτης για βαφές προστασίας



ΚΩΔΙΚΟΣ	#	ΣΥΣΚΕΥΑΣΙΑ	ΠΑΛΕΤΑ	ΤΙΜΗ(€)	Μ.Τ.
499311	*	δοχείο 10lt	450	13,76	lt

Sika® Thinner S GR

Ειδικός διαλύτης βιομηχανικών δαπέδων & βαφών προστασίας

ΚΩΔΙΚΟΣ	#	ΣΥΣΚΕΥΑΣΙΑ	ΚΙΒΩΤΙΟ	ΤΙΜΗ(€)	Μ.Τ.
835810	*	δοχείο 0,75l	6	7,07	τμχ
835811		δοχείο 4l		36,97	τμχ



* Υλικά κατόπιν παραγγελίας

* Υλικά κατόπιν παραγγελίας

Πλαστική δεξαμενή 1.000 Lt

Πλαστική δεξαμενή 1.000lt.



ΚΩΔΙΚΟΣ	#	ΠΕΡΙΓΡΑΦΗ	ΣΥΣΚΕΥΑΣΙΑ	ΤΙΜΗ(€)	Μ.Τ.
7215	*	δεν υπόκειται στην εκπτώτικη πολιτική της εταιρίας	1,20*1,00*1,20m	128,17	τμχ

Χαλαζιακά

Ποιοτικά χαλαζιακά αδρανή για την παραγωγή κονιμάτων και βιομηχανικών ρητινούχων επιστρώσεων.



ΚΩΔΙΚΟΣ	#	ΠΕΡΙΓΡΑΦΗ	ΣΥΣΚΕΥΑΣΙΑ	ΠΑΛΕΤΑ	ΕΛΑΧ.ΠΑΡ.	ΤΙΜΗ(€)	Μ.Τ.
647827	*	πούδρα	σακί 25kg	1350	1350	0,96	kg
513004		0,1-0,3mm	σακί 25kg	1350		0,54	kg
123085		0,1-0,4mm	σακί 40kg	1600		0,47	kg
123088		0,4-0,8mm	σακί 25kg	1500		0,50	kg
123095		0,8-1,25mm	σακί 25kg	1500		0,68	kg

Κοίλη Σπάτουλα Διάστρωσης

Ειδική σπάτουλα για τελική διάστρωση βιομηχανικών δαπέδων.



ΚΩΔΙΚΟΣ	#	ΠΕΡΙΓΡΑΦΗ	ΤΙΜΗ(€)	Μ.Τ.
123277	*	κοίλη σπάτουλα	142,63	τμχ

Κυκλική Σπάτουλα Διάστρωσης

Ειδική σπάτουλα για τελική διάστρωση βιομηχανικών δαπέδων.



ΚΩΔΙΚΟΣ	#	ΠΕΡΙΓΡΑΦΗ	ΤΙΜΗ(€)	Μ.Τ.
123275	*	κυκλική σπάτουλα	74,72	τμχ

Ρολό Πίεσης

Ρολό πίεσης για τη συγκόλληση μεμβρανών και την επικόλληση ανθρακοελασμάτων.



ΚΩΔΙΚΟΣ	#	ΠΕΡΙΓΡΑΦΗ	ΤΙΜΗ(€)	Μ.Τ.
123224		40mm	153,58	τμχ

ΓΕΝΙΚΟΙ ΟΡΟΙ ΠΩΛΗΣΗΣ

Οι πωλήσεις της Εταιρίας με την επωνυμία «SIKA ΕΛΛΑΣ ΑΝΩΝΥΜΗ ΒΙΟΜΗΧΑΝΙΚΗ & ΕΜΠΟΡΙΚΗ ΕΤΑΙΡΙΑ (SIKA HELLAS)» διέπονται, εκτός αντίθετης γραπτής συμφωνίας, από τους εξής ουσιώδεις όρους:

1. Τόπος κατάρτισης της σύμβασης πώλησης θεωρείται η Αθήνα και συγκεκριμένα τα γραφεία της έδρας της SIKA, οδός Πρωτομαγιάς 15, Κρυονέρι Αττικής.
2. Οι τιμές διαμορφώνονται βάσει τιμοκαταλόγου της SIKA περιλαμβανομένων των εξόδων, εκτός του ΦΠΑ και οποιουδήποτε κόστους μεταφοράς και ασφάλισης. Οι τιμοκατάλογοι, τα είδη και οι προδιαγραφές των προϊόντων της SIKA, που αναφέρονται σ' αυτούς, υπόκεινται σε τροποποιήσεις χωρίς προειδοποίηση.
3. Τα προϊόντα παραδίδονται στον Αγοραστή στις εγκαταστάσεις της SIKA μετά από ειδοποίηση της ότι είναι έτοιμα προς παράδοση. Σε περίπτωση που ο Αγοραστής ζητήσει την αποστολή των προϊόντων σε άλλο τόπο, η μεταφορά θα γίνεται με φροντίδα και επιμέλεια του και θα τον βαρύνουν τα έξοδα παραλαβής και αποστολής ενώ η ευθύνη μεταβαίνει στον Αγοραστή με την παράδοση των προϊόντων στον μεταφορέα του Αγοραστή.
4. Απλή και μόνο καθυστέρηση παράδοσης των προϊόντων από την SIKA, δεν αποτελεί λόγο ακύρωσης της παραγγελίας από τον Αγοραστή. Οι προθεσμίες παράδοσης αναστέλλονται για λόγους ανωτέρας βίας καθώς και εξ αιτίας καταστάσεων που διαμορφώνονται στην αγορά ως συνέπεια νομοθετικών, διοικητικών, νομισματικών ή άλλων παρόμοιων μεταβολών, εσωτερικών ή διεθνών.
5. Οι πωλήσεις της SIKA γίνονται μόνο τοις μετρητοίς. Ειδικά μπορεί να συμφωνηθεί πίστωση συγκεκριμένης χρονικής διάρκειας που αναφέρεται επί του τιμολογίου που εκδίδεται για την κάθε πώληση.
6. Καθυστέρηση του Αγοραστή να εξοφλήσει το τιμολόγιο, θα έχει γ' αυτόν τις συνέπειες της υπερημερίας, χωρίς όχληση, από την επομένη της ημερομηνίας εκδόσεως του τιμολογίου ή, κατά περίπτωση, από την επομένη της αναγραφόμενης δήλης ημέρας λήξης της πίστωσης. Η SIKA δικαιούται επιπλέον να αναζητήσει την τυχόν χορηγηθείσα στον Αγοραστή έκπτωση, εκδίδοντας συμπληρωματικά τιμολόγια για την αξία της έκπτωσης, να απαιτήσει την άμεση εξόφληση και άλλων τιμολογίων του Αγοραστή των οποίων τυχόν έχει πιστωθεί η αξία καθώς και να ακυρώσει μονομερώς ανεκτέλεστες παραγγελίες.
7. Τα ίδια ως άνω αποτελέσματα θα έχει και κάθε αλλαγή της νομικής θέσεως του Αγοραστή, όπως η μεταβίβαση ή διάλυση της επιχείρησής του, ο θάνατος, η ανικανότητα του, η παύση ή αναστολή των πληρωμών του, η επίσπευση αναγκαστικής εκτέλεσης κατ' αυτού κ.λ.π.
8. Η εκ μέρους της SIKA είσπραξη μέρους μόνον των οφειλών του Αγοραστή, δεν αίρει την υπερημερία του ως προς το υπόλοιπο οφειλόμενο τίμημα, ούτε σημαίνει παραίτηση της από τα λοιπά δικαιώματά της.
9. Ρητά συνομολογείται ότι εφόσον υφίστανται προηγούμενες οφειλές του αγοραστή – πελάτη (ομοειδείς ή μη), ακόμη και εάν έχουν παραγραφεί, κάθε καταβολή του αγοραστή θα λογίζεται ότι εξοφλεί την παλαιότερη χρονικά οφειλή.
10. Μέχρι την ολοσχερή αποπληρωμή του τιμήματος, η κυριότητα των εμπορευμάτων παρακρατείται υπέρ της πωλήτριας εταιρίας. Στο χρονικό διάστημα και σε περίπτωση υπερημερίας του αγοραστή η πωλήτρια εταιρία δικαιούται είτε να απαιτήσει το τίμημα, είτε να υπαναχωρήσει από την σύμβαση ή και τα δύο μαζί, ασκώντας τα εκ της κυριότητας της δικαιώματα.
11. Η SIKA ευθύνεται έναντι του Αγοραστή, σύμφωνα με τους όρους της εγγυήσεως η οποία συνοδεύει το πωλούμενο προϊόν και τους εκάστοτε ισχύοντες γενικούς όρους συναλλαγών της.
12. Για την επίλυση τυχόν διαφοράς μεταξύ SIKA και Αγοραστή που θα απορρέει από την σύμβαση πώλησης, αρμόδια είναι αποκλειστικά τα Δικαστήρια της Αθήνας.

ΣΗΜΕΙΩΣΗ

Οι πληροφορίες και ειδικότερα οι υποδείξεις που αφορούν στην εφαρμογή και τελική χρήση των προϊόντων της SIKA παρέχονται με καλή πίστη και βασίζονται στην τρέχουσα γνώση και εμπειρία της Εταιρίας για τα προϊόντα, όταν αυτά αποθηκεύονται, χρησιμοποιούνται και εφαρμόζονται υπό κανονικές συνθήκες.

Στην πράξη οι διαφοροποιήσεις στα υλικά, υποστρώματα και στις επιτόπιες συνθήκες εφαρμογής είναι τέτοιες που καμία εγγύηση δεν μπορεί να δοθεί σχετικά με την εμπορευσιμότητα ή καταλληλότητά τους, για συγκεκριμένο σκοπό και καμία ευθύνη από οποιαδήποτε έννομη σχέση δεν μπορεί να θεμελιωθεί κατά της Εταιρίας στη βάση των αναγραφόμενων πληροφοριών, γραπτών υποδείξεων ή άλλης μορφής παρεχομένων οδηγιών.

Η τήρηση των δικαιωμάτων τρίτων είναι επιβεβλημένη. Όλες οι παραγγελίες γίνονται δεκτές υπό τους εκάστοτε όρους της Εταιρίας περί πώλησης και παράδοσης. Οι χρήσεις των προϊόντων πρέπει πάντοτε να ανατρέχουν στην πιο πρόσφατη έκδοση των Φύλλων Ιδιοτήτων Προϊόντων και Φύλλων Ασφαλείας Προϊόντων, αντίγραφα των οποίων δίδονται εάν ζητηθούν.

Απευθυνθείτε στο τμήμα πωλήσεων της Sika Hellas για τους ειδικούς όρους εμπορικής πολιτικής και παραγγελιοληψίας.

ΠΑΓΚΟΣΜΙΑ ΠΑΡΟΥΣΙΑ



ΤΟΠΙΚΗ ΣΥΝΕΡΓΑΣΙΑ

WE ARE SIKA

Η Sika είναι μια εξειδικευμένη εταιρεία χημικών με ηγετική θέση στην ανάπτυξη και παραγωγή συστημάτων και προϊόντων για τη συγκόλληση, σφράγιση, ενίσχυση και προστασία στην κατασκευή και τη βιομηχανία. Η σειρά προϊόντων της Sika περιλαμβάνει πρόσμικτα σκυροδέματος, κονιάματα, σφραγιστικά & συγκολλητικά, συστήματα δομητικών ενισχύσεων, βιομηχανικά & διακοσμητικά δάπεδα, καθώς και συστήματα υγρομόνωσης και στεγανοποίησης.

Ισχύουν οι πλέον πρόσφατοι Γενικοί Όροι Πώλησης. Παρακαλούμε συμβουλευτείτε το τρέχον Φύλλο Ιδιοτήτων Προϊόντος πριν από κάθε χρήση ή διαδικασία εφαρμογής.



SIKA HELLAS ABEE
Πρωτομαγιάς 15,
145 68, Κρυονέρι
Αττικής, Ελλάδα

Επικοινωνία
Τηλ. + 30 210 81 60 600
Mail: sika@gr.sika.com
www.sika.gr



Τεχνική Εξυπηρέτηση
801 - 700 - 7452

BUILDING TRUST

